



warnen\_ sichern\_ beschriften\_ orientieren\_



## >>> signsafety®

**Sehr geehrte Kundin,  
sehr geehrter Kunde,**

als Ihr signsafety®-Partner freuen wir uns, Ihnen unser umfassendes Produktsortiment rund um das Thema Kennzeichnung in vier übersichtlich gestalteten Kapiteln vorstellen zu dürfen:

### ◀ SafetyMarking®

Warn- und Sicherheitskennzeichnung nach allen relevanten nationalen und internationalen Normen und der betrieblichen Praxis. Produkte für alle Bereiche der industriellen und gewerblichen Kennzeichnung. Schilder, Piktogramme und Aushänge, in vielen Materialien, passend für jede Anforderung.

### ◀ ActiveWorkplace®

Eine Auswahl an kennzeichnungsnahen Produkten aus dem Bereich der Betriebsausstattung. Insbesondere Produkte zur Verkehrssicherheit, Bodenmarkierungen und Schutzvorrichtungen.

### ◀ SignPlus®

Individuelle, ganz nach Ihren Vorstellungen gestaltete Produkte. Der Einsatz hochqualitativer Materialien und modernster Fertigungstechnologien zur Realisierung ganz persönlicher Gestaltungsvorstellungen.

### ✕ SignSystems®

Leit- und Orientierungssysteme für die Gebäudekennzeichnung im Innen- und Außenbereich. Eine Vielzahl an Designlinien in Verbindung mit den unterschiedlichsten Materialien und individuellen Gestaltungsmöglichkeiten bieten Raum zur Realisierung von Leitsystemen nach kundenspezifischen Corporate Design-Richtlinien.

*Ihr signsafety-Team*

Gerne berät Sie das signsafety®-Team telefonisch und persönlich – unsere Kontaktdaten finden Sie auf der Rückseite dieses Kataloges.



## « SafetyMarking® Kennzeichnungen

Seite 2 – 207

- Rettungswege, Brandschutz
- langnachleuchtende Kennzeichnung
- Sicherheitskennzeichnung
- Gefahrstoffkennzeichnung
- Rohrleitungskennzeichnung
- Prüfplaketten, Qualitätskennzeichnung
- Kraftfahrzeugkennzeichnung
- Verkehrszeichen



## « ActiveWorkplace® Betriebsausstattung

Seite 208 – 253

- Warn- und Schutzprofile
- Rammschutz
- Bodenmarkierungen
- Absperrungen und Warnaufsteller
- Verkehrssicherheit
- Spiegel
- Aufbewahrung PSA



## « SignPlus® Individuelle Kennzeichnungen

Seite 254 – 305

- Firmen- und Werbeschilder
- Wegweiser
- Praxisschilder
- Hinweisschilder
- langnachleuchtende Produkte
- Produkt- und Werbeetiketten
- Prüfplaketten und Sicherheitsetiketten
- Nummerierung/Regalbeschriftung



## « SignSystems® Leiten und Orientieren

Seite 306 – 365

- Türschilder, Infotafeln
- Wegweiser
- Boden- und Tischaufsteller
- Außenbeschilderung
- Außen- und Innenstelen

© by signsafety®

signsafety®, SafetyMarking®, SignPlus®, SignSystems® sind in vielen Ländern geschützte Trademarks.

Nachdruck, Vervielfältigung und Übernahme von Kataloginhalten in eCommerce-Plattformen – auch auszugsweise – ist nicht gestattet.

Änderungen des Inhaltes und der Produkte während der Laufzeit des Kataloges sind ausdrücklich vorbehalten.

28. Auflage, Stand: Dezember 2018, Schutzgebühr: 3,90 €

## Informationen

Seite 366 – 373

<b>Materialverzeichnis</b>	<b>Seite 366</b>
<b>Normen und Vorschriften</b>	<b>Seite 368</b>
<b>Suchwortregister</b>	<b>Seite 370</b>
<b>Bestellformular</b>	<b>Seite 372</b>
<b>AGB</b>	<b>Seite 373</b>

# Kennzeichnungen



## Service

### Alle Norm-Produkte immer aktuell

Wir liefern Ihnen ausschließlich Produkte, die den neuesten gesetzlichen Normen und Vorschriften entsprechen. Bei einer Änderung von Texten oder Symbolen während der Kataloglaufzeit reagieren wir sofort!



### Mengenrabatt auf Anfrage

### Kaufen ohne Risiko bei signsafety®

#### 30 Tage Rückgaberecht.

Gefällt Ihnen der Artikel nicht, ist es die falsche Größe oder Farbe? Dann geben Sie den Artikel innerhalb von 30 Tagen zurück.

### signsafety® Fachberatung

Haben Sie Fragen zur richtigen Kennzeichnung oder zu unseren Produkten? Wünschen Sie ein für Ihren Bedarf kalkuliertes Angebot oder ein kostenloses Muster?

**Rufen Sie gleich an!**



Wir haben für jede Situation die richtige Kennzeichnung.

## Inhalt

Rettungswegkennzeichnung/ Erste Hilfe-Kennzeichnung	4
Brandschutzkennzeichnung	34
Verbotsschilder	50
Gebotsschilder	62
Warnschilder	70
Elektrokennzeichnung	82
Aushänge und Anweisungen	94
Gefahrstoffkennzeichnung	102
Rohrleitungskennzeichnung	108
Prüfplaketten und Qualitätskennzeichnung	120
Lageretiketten/ Verpackungskennzeichnung	140
Maschinen- und Typenkennzeichnung	146
PROTECT – widerstandsfähige Kennzeichnung	150
Hinweisschilder für die Betriebssicherheit	156
Kraftfahrzeugkennzeichnung	162
Verkehrsschilder nach StVO und innerbetrieblich	168
Parkplatz- und Haltverbotsschilder	176
Baustellenkennzeichnung	184
Videüberwachung	187
Hinweisschilder für Gewerbe, Gastronomie, Privat	188
Grundbesitzkennzeichnung	192
Spielplatzschilder	199
Zubehör für die Schilderbefestigung	200

### Markenqualität

**WILLING**  
LICHT & TECHNIK

**3M**

**B-SAFETY**  
professional safety solutions

**PROTECT**  
widerstandsfähige Kennzeichnung

**DURABLE**



Markierung von Treppenhäusern

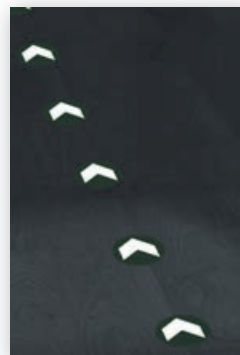

Bodenmarkierung

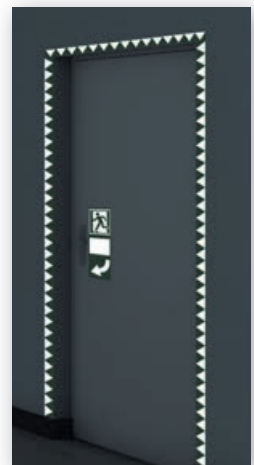

Markierung von Türen



Kennzeichnung

## Langnachleuchtende Produkte

Alle langnachleuchtenden Produkte von SafetyMarking® sind „Made in Germany“ und zeichnen sich durch ihre Langlebigkeit aufgrund hochwertiger Grundmaterialien, wie Aluminium und 7-Jahresfolie aus. Darüber hinaus sichern hochentwickelte Pigmente in Qualitäten von 150 mcd/m<sup>2</sup> oder 300 mcd/m<sup>2</sup> eine Leuchtdichte, welche deutlich über den geforderten Werten gängiger Normen und Arbeitsstättenregelungen liegt.

Als Basis hierfür kann die Normenreihe DIN 67510 herangezogen werden, welche als Mess- und Produktnorm die gültige Regel der Technik für langnachleuchtende Produkte darstellt. Aufgrund der nicht eindeutig festgelegten gesetzlichen Vorgaben können Anwender davon ausgehen, Ihren Sorgfaltspflichten nachgekommen zu sein, sofern die eingesetzten Produkte mindestens den Vorgaben der Normenreihe DIN 67510 entsprechen.

Langnachleuchtende Produkte von SafetyMarking® werden aufgrund der weit darüber liegenden Qualitätsmerkmale und Leuchtdichte selbst den höchsten Ansprüchen der Sicherheitskennzeichnung gerecht.

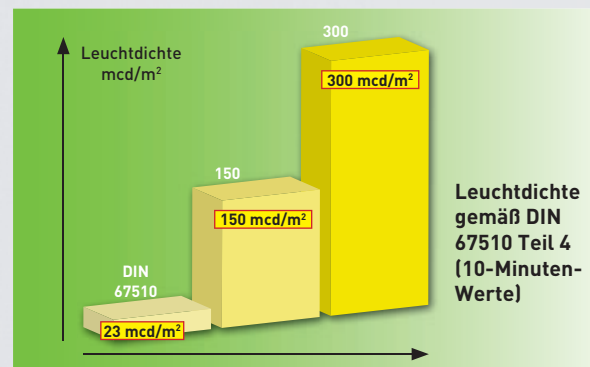

### ASR A2.3 – Kennzeichnung von Fluchtwegen, Notausstiegen usw.

#### WICHTIGE INFORMATION !

Gemäß § 7 (1) der ASR A2.3 „Fluchtweg und Notausgänge, Flucht- und Rettungsplan“ sind Fluchtweg, Notausgänge, Notausstiege, und Türen im Verlauf von Rettungswegen in Arbeitsstätten entsprechend der ASR A1.3 „Sicherheits- und Gesundheitsschutzkennzeichnung“ zu kennzeichnen.

Gem. ASR A1.3 sind die notwendigen Rettungszeichen durch Verwendung langnachleuchtender Materialien (z.B. langnachleuchtende Rettungsschilder) auf Rettungswegen einzusetzen, insofern in der Arbeitsstätte keine Sicherheitsbeleuchtung vorhanden ist. Dies ermöglicht die Erkennbarkeit der Rettungszeichen nach Ausfall der Allgemeinbeleuchtung.

Die ASR A1.3 spiegelt die Mindestanforderungen der Richtlinie 92/58 EWG und enthält somit auch nur die wichtigsten Rettungszeichen zur Kennzeichnung in Arbeitsstätten.

Eine Übersicht aller international und national abgestimmten und registrierten Rettungszeichen zum Einsatz in der Sicherheitskennzeichnung finden Sie in der DIN EN ISO 7010 und der DIN 4844-2.

#### Unsere Empfehlung:

Kennzeichnen Sie immer nach den neuesten Vorschriften und Normen, zur Erfüllung der gesetzlichen Anforderungen.

Kennzeichnen Sie innerhalb eines Objektes immer mit den gleichen Symbolschildern. Die Verwendung von unterschiedlichen Symbolschildern für ein- und dieselbe Sicherheitsaussage kann zu Verwirrung und Irritationen mit nicht einzuschätzenden Auswirkungen führen.



## Sicherheitszeichen für Europa



### Produktinfo

Mit Übernahme der internationalen Norm ISO 7010 „Graphical symbols – Safety colours and safety signs“ (2011-06) zur europäischen Norm EN ISO 7010 (2012-08) sind die international abgestimmten Sicherheitszeichen in Europa angekommen. Die unmittelbare Übernahme ins deutsche Normenwerk in Form der DIN EN ISO 7010 (2012-10) dokumentiert die hohe Bedeutung dieses Themas. Weitere ergänzende Sicherheitszeichen enthält die DIN 4844-2 (2012-12). Die für die Sicherheits- und Gesundheitsschutzkennzeichnung in Arbeitsstätten maßgebliche technische Regel für Arbeitsstätten (ASR A1.3) ist Anfang 2013 erschienen.

Die für die ASR A1.3 relevanten Sicherheitszeichen wurden aus der DIN EN ISO 7010 und der DIN 4844-2 in die ASR A1.3 übernommen.

**Somit hat sich in Deutschland ein neuer Kennzeichnungsstandard etabliert.** In diesem Katalog finden Sie alle bereits in Deutschland übernommenen, international abgestimmten Sicherheitszeichen zur Sicherheits- und Gesundheitsschutzkennzeichnung am Arbeitsplatz. Basisregel und -normen zur Sicherheits- und Gesundheitsschutzkennzeichnung am Arbeitsplatz.

#### ASR A1.3

Technische Regel für Arbeitsstätten „Sicherheits- und Gesundheitsschutzkennzeichnung“ die überarbeitete Fassung der ASR A1.3 ist Anfang 2013 erschienen

#### DIN EN7010:2012

Graphische Symbole — Sicherheitsfarben und Sicherheitszeichen — Registrierte Sicherheitszeichen (ISO 7010:2011) Deutsche Fassung EN ISO 7010:2012 Ausgabedatum: 2012-10

#### DIN 4844-2:2012

Graphische Symbole — Sicherheitsfarben und Sicherheitszeichen — Teil 2: Registrierte Sicherheitszeichen Ausgabedatum: 2010-12



### Bestellhinweis

#### Achtung!

Die in diesem Katalog angegebenen Registriernummern für Sicherheitszeichen folgen den international und national abgestimmten Registriernummern der DIN EN ISO 7010, DIN 4844-2 und ASR A1.3.



### Service

Immer richtig informiert:

Haben Sie Fragen zu den neuen Normen und Symbolen? Rufen Sie uns an, wir nehmen uns gerne Zeit für Sie und helfen Ihnen, die richtige Kennzeichnung für Ihren Betrieb zu finden. Unser Service-Team freut sich auf Sie.





**ASR A1.3 E001**  
DIN EN ISO 7010 E001

langnachleuchtend

**Notausgang links**

%

Größe: B x H in cm	Material:	Best.-Nr.:	Preis: EUR			
			1	10	25	50
15,0 x 15,0	Folie HI	<b>38.0031</b>	5,75	5,55	5,20	4,90
15,0 x 15,0	Kunststoff HI	<b>44.0031</b>	8,45	7,45	6,80	6,40
15,0 x 15,0	Alu HI	<b>15.0031</b>	8,45	7,45	6,80	6,40
20,0 x 20,0	Folie HI	<b>38.0032</b>	7,85	7,40	6,95	6,15
20,0 x 20,0	Alu HI	<b>15.0032</b>	9,60	8,55	7,95	7,60



**ASR A1.3 E002**  
DIN EN ISO 7010 E002

langnachleuchtend

**Notausgang rechts**

%

Größe: B x H in cm	Material:	Best.-Nr.:	Preis: EUR			
			1	10	25	50
15,0 x 15,0	Folie HI	<b>38.0029</b>	5,75	5,55	5,20	4,90
15,0 x 15,0	Kunststoff HI	<b>44.0029</b>	8,45	7,45	6,80	6,40
15,0 x 15,0	Alu HI	<b>15.0029</b>	8,45	7,45	6,80	6,40
20,0 x 20,0	Folie HI	<b>38.0030</b>	7,85	7,40	6,95	6,15
20,0 x 20,0	Alu HI	<b>15.0030</b>	9,60	8,55	7,95	7,60



langnachleuchtend

**Richtungspfeil gerade**

%

Größe: B x H in cm	Material:	Best.-Nr.:	Preis: EUR			
			1	10	25	50
15,0 x 15,0	Folie HI	<b>38.0055</b>	5,75	5,55	5,20	4,90
15,0 x 15,0	Kunststoff HI	<b>44.0055</b>	8,45	7,45	6,80	6,40
15,0 x 15,0	Alu HI	<b>15.0055</b>	8,45	7,45	6,80	6,40
20,0 x 20,0	Folie HI	<b>38.0056</b>	7,85	7,40	6,95	6,15
20,0 x 20,0	Alu HI	<b>15.0056</b>	9,60	8,55	7,95	7,60



langnachleuchtend

**Richtungspfeil schräg**

%

Größe: B x H in cm	Material:	Best.-Nr.:	Preis: EUR			
			1	10	25	50
15,0 x 15,0	Folie HI	<b>38.0090</b>	5,75	5,55	5,20	4,90
15,0 x 15,0	Kunststoff HI	<b>44.0090</b>	8,45	7,45	6,80	6,40
15,0 x 15,0	Alu HI	<b>15.0090</b>	8,45	7,45	6,80	6,40
20,0 x 20,0	Folie HI	<b>38.0091</b>	7,85	7,40	6,95	6,15
20,0 x 20,0	Alu HI	<b>15.0091</b>	9,60	8,55	7,95	7,60



**Bestellhinweis**

Die Schilderserie bietet den Vorteil, mit vier Symbolen alle Möglichkeiten eines Fluchtweges darzustellen. Bei der Montage ist immer ein Rettungszeichen mit einem Richtungspfeil zu kombinieren.

**Anwendungsbeispiele:**





ASR A1.3 E001 + Zusatzzeichen  
DIN EN ISO 7010 E001 + Zusatzzeichen

langnachleuchtend

**Notausgang (links) mit Richtungspfeil links** %

Größe: B x H in cm	Material:	Best.-Nr.:	Preis: EUR			
			1	10	25	50
30,0 x 15,0	Folie HI	38.0088	10,30	9,60	8,90	7,65
30,0 x 15,0	Kunststoff HI	44.0088	12,70	11,10	10,30	9,95
30,0 x 15,0	Alu HI	15.0088	12,70	11,10	10,30	9,95
40,0 x 20,0	Folie HI	38.0089	16,80	14,90	14,30	12,80
40,0 x 20,0	Alu HI	15.0089	19,10	17,20	16,30	15,60
60,0 x 30,0	Alu HI	15.3030	50,30	48,00	45,40	43,00



ASR A1.3 E002 + Zusatzzeichen  
DIN EN ISO 7010 E002 + Zusatzzeichen

langnachleuchtend

**Notausgang (rechts) mit Richtungspfeil rechts** %

Größe: B x H in cm	Material:	Best.-Nr.:	Preis: EUR			
			1	10	25	50
30,0 x 15,0	Folie HI	38.0086	10,30	9,60	8,90	7,65
30,0 x 15,0	Kunststoff HI	44.0086	12,70	11,10	10,30	9,95
30,0 x 15,0	Alu HI	15.0086	12,70	11,10	10,30	9,95
40,0 x 20,0	Folie HI	38.0087	16,80	14,90	14,30	12,80
40,0 x 20,0	Alu HI	15.0087	19,10	17,20	16,30	15,60
60,0 x 30,0	Alu HI	15.3029	50,30	48,00	45,40	43,00



ASR A1.3 E001 + Zusatzzeichen  
DIN EN ISO 7010 E001 + Zusatzzeichen

langnachleuchtend

**Notausgang (links) mit Richtungspfeil aufwärts bzw. geradeaus** %

Größe: B x H in cm	Material:	Best.-Nr.:	Preis: EUR			
			1	10	25	50
30,0 x 15,0	Folie HI	38.3025	10,30	9,60	8,90	7,65
30,0 x 15,0	Kunststoff HI	44.3025	12,70	11,10	10,30	9,95
30,0 x 15,0	Alu HI	15.3025	12,70	11,10	10,30	9,95
40,0 x 20,0	Folie HI	38.3026	16,80	14,90	14,30	12,80
40,0 x 20,0	Alu HI	15.3026	19,10	17,20	16,30	15,60
60,0 x 30,0	Alu HI	15.3051	50,30	48,00	45,40	43,00



ASR A1.3 E002 + Zusatzzeichen  
DIN EN ISO 7010 E002 + Zusatzzeichen

langnachleuchtend

**Notausgang (rechts) mit Richtungspfeil aufwärts bzw. geradeaus** %

Größe: B x H in cm	Material:	Best.-Nr.:	Preis: EUR			
			1	10	25	50
30,0 x 15,0	Folie HI	38.3023	10,30	9,60	8,90	7,65
30,0 x 15,0	Kunststoff HI	44.3023	12,70	11,10	10,30	9,95
30,0 x 15,0	Alu HI	15.3023	12,70	11,10	10,30	9,95
40,0 x 20,0	Folie HI	38.3024	16,80	14,90	14,30	12,80
40,0 x 20,0	Alu HI	15.3024	19,10	17,20	16,30	15,60
60,0 x 30,0	Alu HI	15.3050	50,30	48,00	45,40	43,00



ASR A1.3 E001 + Zusatzzeichen  
DIN EN ISO 7010 E001 + Zusatzzeichen

langnachleuchtend

**Notausgang (links) mit Richtungspfeil abwärts** %

Größe: B x H in cm	Material:	Best.-Nr.:	Preis: EUR			
			1	10	25	50
30,0 x 15,0	Folie HI	38.0084	10,30	9,60	8,90	7,65
30,0 x 15,0	Kunststoff HI	44.0084	12,70	11,10	10,30	9,95
30,0 x 15,0	Alu HI	15.0084	12,70	11,10	10,30	9,95
40,0 x 20,0	Folie HI	38.0085	16,80	14,90	14,30	12,80
40,0 x 20,0	Alu HI	15.0085	19,10	17,20	16,30	15,60
60,0 x 30,0	Alu HI	15.3028	50,30	48,00	45,40	43,00



ASR A1.3 E002 + Zusatzzeichen  
DIN EN ISO 7010 E002 + Zusatzzeichen

langnachleuchtend

**Notausgang (rechts) mit Richtungspfeil abwärts** %

Größe: B x H in cm	Material:	Best.-Nr.:	Preis: EUR			
			1	10	25	50
30,0 x 15,0	Folie HI	38.0069	10,30	9,60	8,90	7,65
30,0 x 15,0	Kunststoff HI	44.0069	12,70	11,10	10,30	9,95
30,0 x 15,0	Alu HI	15.0069	12,70	11,10	10,30	9,95
40,0 x 20,0	Folie HI	38.0079	16,80	14,90	14,30	12,80
40,0 x 20,0	Alu HI	15.0079	19,10	17,20	16,30	15,60
60,0 x 30,0	Alu HI	15.3027	50,30	48,00	45,40	43,00

**Material:** Die ersten Ziffern der Bestellnummer beschreiben die Ausführung. Weitere Infos zu unseren Materialien finden Sie am Ende des Kataloges.

15. Alu, langnachleuchtend, Klasse C - 150/22 mcd  
38. Folie, langnachleuchtend, Klasse C - 150/22 mcd

44. Kunststoff, langnachleuchtend, Klasse C - 150/22 mcd



**ASR A1.3 E001 + Zusatzzeichen**  
DIN EN ISO 7010 E001 + Zusatzzeichen

langnachleuchtend

**Notausgang (links) mit Richtungspfeil links aufwärts** %

Größe: B x H in cm	Material:	Best.-Nr.:	Preis: EUR			
			1	10	25	50
30,0 x 15,0	Folie HI	38.3048	10,30	9,60	8,90	7,65
30,0 x 15,0	Alu HI	15.3048	12,70	11,10	10,30	9,95
40,0 x 20,0	Folie HI	38.3049	16,80	14,90	14,30	12,80
40,0 x 20,0	Alu HI	15.3049	19,10	17,20	16,30	15,60



**ASR A1.3 E002 + Zusatzzeichen**  
DIN EN ISO 7010 E002 + Zusatzzeichen

langnachleuchtend

**Notausgang (rechts) mit Richtungspfeil rechts aufwärts** %

Größe: B x H in cm	Material:	Best.-Nr.:	Preis: EUR			
			1	10	25	50
30,0 x 15,0	Folie HI	38.3046	10,30	9,60	8,90	7,65
30,0 x 15,0	Alu HI	15.3046	12,70	11,10	10,30	9,95
40,0 x 20,0	Folie HI	38.3047	16,80	14,90	14,30	12,80
40,0 x 20,0	Alu HI	15.3047	19,10	17,20	16,30	15,60



**ASR A1.3 E001 + Zusatzzeichen**  
DIN EN ISO 7010 E001 + Zusatzzeichen

langnachleuchtend

**Notausgang (links) mit Richtungspfeil links abwärts** %

Größe: B x H in cm	Material:	Best.-Nr.:	Preis: EUR			
			1	10	25	50
30,0 x 15,0	Folie HI	38.3044	10,30	9,60	8,90	7,65
30,0 x 15,0	Alu HI	15.3044	12,70	11,10	10,30	9,95
40,0 x 20,0	Folie HI	38.3045	16,80	14,90	14,30	12,80
40,0 x 20,0	Alu HI	15.3045	19,10	17,20	16,30	15,60



**ASR A1.3 E002 + Zusatzzeichen**  
DIN EN ISO 7010 E002 + Zusatzzeichen

langnachleuchtend

**Notausgang (rechts) mit Richtungspfeil rechts abwärts** %

Größe: B x H in cm	Material:	Best.-Nr.:	Preis: EUR			
			1	10	25	50
30,0 x 15,0	Folie HI	38.3042	10,30	9,60	8,90	7,65
30,0 x 15,0	Alu HI	15.3042	12,70	11,10	10,30	9,95
40,0 x 20,0	Folie HI	38.3043	16,80	14,90	14,30	12,80
40,0 x 20,0	Alu HI	15.3043	19,10	17,20	16,30	15,60



**ASR A1.3 D-E019**  
DIN 4844-2 D-E019

langnachleuchtend

**Notausstieg**

Größe: B x H in cm	Material:	Best.-Nr.:	Preis: EUR
15,0 x 15,0	Folie HI	38.A2030	5,75
20,0 x 20,0	Folie HI	38.A2035	7,85
20,0 x 20,0	Alu HI	15.A2035	9,60



**ASR A1.3 E016**  
DIN EN ISO 7010 E016

langnachleuchtend

**Notausstieg mit Fluchtleiter rechts**

Größe: B x H in cm	Material:	Best.-Nr.:	Preis: EUR
15,0 x 15,0	Folie HI	38.3018	5,75
20,0 x 20,0	Folie HI	38.3021	7,85
20,0 x 20,0	Alu HI	15.3021	9,60



**ASR A1.3 E016**  
DIN EN ISO 7010 E016

langnachleuchtend

**Winkelschild Notausstieg mit Fluchtleiter rechts**

Größe: B x H in cm	Material:	Best.-Nr.:	Preis: EUR
15,0 x 15,0	Winkel	15.A2120	17,90
20,0 x 20,0	Winkel	15.A2121	21,50



**ASR A1.3 E017**  
DIN EN ISO 7010 E017

langnachleuchtend

**Rettungsausstieg**

Größe: B x H in cm	Material:	Best.-Nr.:	Preis: EUR
15,0 x 15,0	Folie HI	38.A2040	5,75
20,0 x 20,0	Folie HI	38.A2045	7,85
20,0 x 20,0	Alu HI	15.A2045	9,60



**ASR A1.3 E016**  
DIN EN ISO 7010 E016

langnachleuchtend

**Notausstieg mit Fluchtleiter links**

Größe: B x H in cm	Material:	Best.-Nr.:	Preis: EUR
15,0 x 15,0	Folie HI	38.3019	5,75
20,0 x 20,0	Folie HI	38.3020	7,85
20,0 x 20,0	Alu HI	15.3020	9,60



**ASR A1.3 E016**  
DIN EN ISO 7010 E016

langnachleuchtend

**Winkelschild Notausstieg mit Fluchtleiter links**

Größe: B x H in cm	Material:	Best.-Nr.:	Preis: EUR
15,0 x 15,0	Winkel	15.A2125	17,90
20,0 x 20,0	Winkel	15.A2126	21,50



1 DIN EN ISO 7010 E008

langnachleuchtend

**Notausgangsvorrichtung, die nach Zerschlagen einer Scheibe zu erreichen ist**

Größe: B x H in cm	Material:	Best.-Nr.:	Preis: EUR
10,0 x 10,0	Folie HI	38.A2060	4,60



1 DIN EN ISO 7010 E018

langnachleuchtend

**Öffnung durch Linksdrehung**

Größe: B x H in cm	Material:	Best.-Nr.:	Preis: EUR
10,0 x 10,0	Folie HI	38.A2050	4,60



1 DIN EN ISO 7010 E019

langnachleuchtend

**Öffnung durch Rechtsdrehung**

Größe: B x H in cm	Material:	Best.-Nr.:	Preis: EUR
10,0 x 10,0	Folie HI	38.A2055	4,60



1 DIN EN ISO 7010 E024

langnachleuchtend

**Vorläufige Evakuierungsstelle**

Größe: B x H in cm	Material:	Best.-Nr.:	Preis: EUR
20,0 x 20,0	Folie HI	38.A2080	12,80



1 DIN EN ISO 7010 E022

langnachleuchtend

**Tür öffnet durch Drücken auf der linken Seite**

Größe: B x H in cm	Material:	Best.-Nr.:	Preis: EUR
10,0 x 10,0	Folie HI	38.A2075	6,40



1 DIN EN ISO 7010 E023

langnachleuchtend

**Tür öffnet durch Drücken auf der rechten Seite**

Größe: B x H in cm	Material:	Best.-Nr.:	Preis: EUR
10,0 x 10,0	Folie HI	38.A2077	6,40



1 DIN EN ISO 7010 E060

langnachleuchtend

**Rettungsstuhl**

Größe: B x H in cm	Material:	Best.-Nr.:	Preis: EUR
20,0 x 20,0	Folie HI	38.A2092	12,80



1 DIN EN ISO 7010 E057

langnachleuchtend

**Tür öffnet durch Ziehen auf der linken Seite**

Größe: B x H in cm	Material:	Best.-Nr.:	Preis: EUR
10,0 x 10,0	Folie HI	38.A2087	6,40



1 DIN EN ISO 7010 E058

langnachleuchtend

**Tür öffnet durch Ziehen auf der rechten Seite**

Größe: B x H in cm	Material:	Best.-Nr.:	Preis: EUR
10,0 x 10,0	Folie HI	38.A2090	6,40



1 DIN EN ISO 7010 E020

langnachleuchtend

**Not-Halt-Knopf**

Größe: B x H in cm	Material:	Best.-Nr.:	Preis: EUR
10,0 x 10,0	Folie HI	38.A2097	6,40



1 DIN EN ISO 7010 E033

langnachleuchtend

**Schiebetür öffnet nach rechts**

Größe: B x H in cm	Material:	Best.-Nr.:	Preis: EUR
10,0 x 10,0	Folie HI	38.A2082	6,40



1 DIN EN ISO 7010 E034

langnachleuchtend

**Schiebetür öffnet nach links**

Größe: B x H in cm	Material:	Best.-Nr.:	Preis: EUR
10,0 x 10,0	Folie HI	38.A2085	6,40



1 DIN EN ISO 7010 E015

langnachleuchtend

**Trinkwasser**

Größe: B x H in cm	Material:	Best.-Nr.:	Preis: EUR
10,0 x 10,0	Folie HI	38.A2095	6,40



1 DIN EN ISO 7010 E014

langnachleuchtend

**Erkennungssystem für das Vorhandensein und die Orientierung eines Kindersitzes (en: CPOD)**

Größe: B x H in cm	Material:	Best.-Nr.:	Preis: EUR
5,0 x 5,0	Folie HI	38.A2072	6,40



1

langnachleuchtend

**Rettungsweg - Notausgang für Rollstuhlfahrer links/rechts**

Größe: B x H in cm	Material:	Best.-Nr.:	Preis: EUR
20,0 x 20,0	Alu HI	15.A2070	9,60
20,0 x 20,0	Alu HI	15.A2065	9,60



1 DIN EN ISO 7010 E025

langnachleuchtend

**Notfallhammer**

Größe: B x H in cm	Material:	Best.-Nr.:	Preis: EUR
5,0 x 5,0	Folie HI	38.A2110	6,40
10,0 x 10,0	Folie HI	38.A2111	6,40

11. Aluminium, geprägt und einbrennlackiert  
 15. Alu, langnachleuchtend, Klasse C - 150/22 mcd  
 21. Weich-PVC-Folie, selbstklebend  
 38. Folie, langnachleuchtend, Klasse C - 150/22 mcd

43. Kunststoff (Hart-PVC), witterungsbeständig  
 44. Kunststoff, langnachleuchtend, Klasse C - 150/22 mcd  
 52. Aluminium, polyesterbeschichtet, 2,0 mm stark  
 53. Aluminium in StVO-Ausführung, mit Folie ausgerüstet



ab 5,<sup>10</sup>

**i** ASR A1.3 E007  
DIN EN ISO 7010 E007

langnachleuchtend

**Sammelstelle**

Größe: B x H in cm	Material:	Best.-Nr.:	Preis: EUR
20,0 x 20,0	Folie HI	38.A2008	7,85
20,0 x 20,0	Kunststoff HI	44.A2008	9,60
30,0 x 30,0	Folie HI	38.A2009	18,30
30,0 x 30,0	Kunststoff HI	44.A2009	21,50
40,0 x 40,0	Folie HI	38.A2010	33,70
40,0 x 40,0	Alu HI	15.A2010	44,10
60,0 x 60,0	Alu HI	15.A2015	67,60

**Sammelstelle**

Größe: B x H in cm	Material:	Best.-Nr.:	Preis: EUR
30,0 x 30,0	Folie	21.A2009	5,10
30,0 x 30,0	Kunststoff	43.A2009	12,40
40,0 x 40,0	Alu	11.A2010	33,00
40,0 x 40,0	Kunststoff	43.A2010	26,60
40,0 x 40,0	Alu (2,0 mm)	52.A2010	51,70
42,0 x 42,0	retro-reflektierend	53.A2026	78,80
60,0 x 60,0	Alu (0,4-0,8 mm)	11.A2015	58,70
60,0 x 60,0	Alu (2,0 mm)	52.A2015	72,70



122,<sup>50</sup>

**i** ASR A1.3 E007  
DIN EN ISO 7010 E007  
mit Zusatztext

mit Text nach Wahl  
bis 20 Zeichen

**Sammelstelle mit individuellem Zusatztext**

Größe: B x H in cm	Material:	Best.-Nr.:	Preis: EUR
42,0 x 63,0	Alu, retroreflektierend	53.A2027	122,50



Bitte geben Sie bei der Bestellung den Text mit an!



Halterung für Rohrpfosten



**Sammelstelle Würfel in zwei Ausführungen**

Würfelkonstruktion mit mittiger Halterung für Rohre mit 6,0 cm Durchmesser  
4-seitige Beschriftung mit Symbol Sammelstelle und Text nach Wahl, Schilder aus 2mm Aluminium

Zur Verwendung in großen Betrieben, Universitäten, Schulen, Messen und öffentlichen Einrichtungen

- hohe Aufmerksamkeit
- von allen Seiten gut sichtbar
- leichte Montage



Rohrpfosten finden Sie auf Seite 200.

**Sammelstelle Dreieckskonstruktion in zwei Ausführungen**

Dreieckskonstruktion mit mittiger Halterung aus 2 mm Aluminium, gekantet und verschraubt, 3-seitige Beschriftung refl. Typ RA1/C, wahlweise auch mit individuellem Zusatztext, max. 20 Zeichen\*.

Halterung mittig für Rohr-Ø 6,0 cm, andere Ausführungen auf Anfrage.

**Sammelstelle Dreieckskonstruktion**

Ausführung:	Größe: B x H in cm	Material:	Best.-Nr.:	Preis: EUR
ohne Zusatztext	40,0 x 40,0	Alu, retroreflektierend	53.A2025	403,50
mit Text nach Wahl	40,0 x 60,0	Alu, retroreflektierend	53.A2028	513,00

\* Bitte geben Sie bei der Bestellung den Text mit an!

**Sammelstelle Würfel**

Ausführung:	Größe: B x H in cm	Material:	Best.-Nr.:	Preis: EUR
ohne Zusatztext	40,0 x 40,0	Alu, retroreflektierend	53.A2021	519,90
mit Text nach Wahl	42,0 x 63,0	Alu, retroreflektierend	53.A2022	619,50

\* Bitte geben Sie bei der Bestellung den Text mit an!



**DIN EN ISO 7010 E001 + Zusatzzeichen  
ASR 1.3 E001 + Zusatzzeichen**

langnach-  
leuchtend

**Notausgang links, aufwärts bzw. geradeaus (Kombischild)**

%

Größe: B x H in cm	Material:	Best.-Nr.:	Preis: EUR			
			1	10	25	50
30,0 x 15,0	Folie HI	<b>38.A1010</b>	10,30	9,60	8,90	7,65
30,0 x 15,0	Kunststoff HI	<b>44.A1010</b>	12,70	11,10	10,30	9,95
30,0 x 15,0	Alu HI	<b>15.A1010</b>	12,70	11,10	10,30	9,95
40,0 x 20,0	Folie HI	<b>38.A1012</b>	16,80	14,90	14,30	12,80
40,0 x 20,0	Alu HI	<b>15.A1012</b>	19,10	17,20	16,30	15,60



**DIN EN ISO 7010 E002 + Zusatzzeichen  
ASR 1.3 E002 + Zusatzzeichen**

langnach-  
leuchtend

**Notausgang rechts, aufwärts bzw. geradeaus (Kombischild)**

%

Größe: B x H in cm	Material:	Best.-Nr.:	Preis: EUR			
			1	10	25	50
30,0 x 15,0	Folie HI	<b>38.A1050</b>	10,30	9,60	8,90	7,65
30,0 x 15,0	Kunststoff HI	<b>44.A1050</b>	12,70	11,10	10,30	9,95
30,0 x 15,0	Alu HI	<b>15.A1050</b>	12,70	11,10	10,30	9,95
40,0 x 20,0	Folie HI	<b>38.A1052</b>	16,80	14,90	14,30	12,80
40,0 x 20,0	Alu HI	<b>15.A1052</b>	19,10	17,20	16,30	15,60



**DIN EN ISO 7010 E001 + Zusatzzeichen  
ASR 1.3 E001 + Zusatzzeichen**

langnach-  
leuchtend

**Notausgang links, abwärts (Kombischild)**

%

Größe: B x H in cm	Material:	Best.-Nr.:	Preis: EUR			
			1	10	25	50
30,0 x 15,0	Folie HI	<b>38.A1015</b>	10,30	9,60	8,90	7,65
30,0 x 15,0	Kunststoff HI	<b>44.A1015</b>	12,70	11,10	10,30	9,95
30,0 x 15,0	Alu HI	<b>15.A1015</b>	12,70	11,10	10,30	9,95
40,0 x 20,0	Folie HI	<b>38.A1017</b>	16,80	14,90	14,30	12,80
40,0 x 20,0	Alu HI	<b>15.A1017</b>	19,10	17,20	16,30	15,60



**DIN EN ISO 7010 E002 + Zusatzzeichen  
ASR 1.3 E002 + Zusatzzeichen**

langnach-  
leuchtend

**Notausgang rechts, abwärts (Kombischild)**

%

Größe: B x H in cm	Material:	Best.-Nr.:	Preis: EUR			
			1	10	25	50
30,0 x 15,0	Folie HI	<b>38.A1055</b>	10,30	9,60	8,90	7,65
30,0 x 15,0	Kunststoff HI	<b>44.A1055</b>	12,70	11,10	10,30	9,95
30,0 x 15,0	Alu HI	<b>15.A1055</b>	12,70	11,10	10,30	9,95
40,0 x 20,0	Folie HI	<b>38.A1057</b>	16,80	14,90	14,30	12,80
40,0 x 20,0	Alu HI	<b>15.A1057</b>	19,10	17,20	16,30	15,60



**DIN EN ISO 7010 E001 + Zusatzzeichen  
ASR 1.3 E001 + Zusatzzeichen**

langnach-  
leuchtend

**Notausgang links, (Kombischild)**

%

Größe: B x H in cm	Material:	Best.-Nr.:	Preis: EUR			
			1	10	25	50
30,0 x 15,0	Folie HI	<b>38.A1020</b>	10,30	9,60	8,90	7,65
30,0 x 15,0	Kunststoff HI	<b>44.A1020</b>	12,70	11,10	10,30	9,95
30,0 x 15,0	Alu HI	<b>15.A1020</b>	12,70	11,10	10,30	9,95
40,0 x 20,0	Folie HI	<b>38.A1022</b>	16,80	14,90	14,30	12,80
40,0 x 20,0	Alu HI	<b>15.A1022</b>	19,10	17,20	16,30	15,60



**DIN EN ISO 7010 E002 + Zusatzzeichen  
ASR 1.3 E002 + Zusatzzeichen**

langnach-  
leuchtend

**Notausgang rechts, (Kombischild)**

%

Größe: B x H in cm	Material:	Best.-Nr.:	Preis: EUR			
			1	10	25	50
30,0 x 15,0	Folie HI	<b>38.A1060</b>	10,30	9,60	8,90	7,65
30,0 x 15,0	Kunststoff HI	<b>44.A1060</b>	12,70	11,10	10,30	9,95
30,0 x 15,0	Alu HI	<b>15.A1060</b>	12,70	11,10	10,30	9,95
40,0 x 20,0	Folie HI	<b>38.A1062</b>	16,80	14,90	14,30	12,80
40,0 x 20,0	Alu HI	<b>15.A1062</b>	19,10	17,20	16,30	15,60



**DIN EN ISO 7010 E001 + Zusatzzeichen  
ASR 1.3 E001 + Zusatzzeichen**

langnach-  
leuchtend

**Notausgang links, schräg abwärts (Kombischild)**

%

Größe: B x H in cm	Material:	Best.-Nr.:	Preis: EUR			
			1	10	25	50
30,0 x 15,0	Folie HI	<b>38.A1025</b>	10,30	9,60	8,90	7,65
30,0 x 15,0	Alu HI	<b>15.A1025</b>	12,70	11,10	10,30	9,95
40,0 x 20,0	Folie HI	<b>38.A1027</b>	16,80	14,90	14,30	12,80
40,0 x 20,0	Alu HI	<b>15.A1027</b>	19,10	17,20	16,30	15,60



**DIN EN ISO 7010 E002 + Zusatzzeichen  
ASR 1.3 E002 + Zusatzzeichen**

langnach-  
leuchtend

**Notausgang rechts, schräg abwärts (Kombischild)**

%

Größe: B x H in cm	Material:	Best.-Nr.:	Preis: EUR			
			1	10	25	50
30,0 x 15,0	Folie HI	<b>38.A1065</b>	10,30	9,60	8,90	7,65
30,0 x 15,0	Alu HI	<b>15.A1065</b>	12,70	11,10	10,30	9,95
40,0 x 20,0	Folie HI	<b>38.A1067</b>	16,80	14,90	14,30	12,80
40,0 x 20,0	Alu HI	<b>15.A1067</b>	19,10	17,20	16,30	15,60



**DIN EN ISO 7010 E001 + Zusatzzeichen  
ASR 1.3 E001 + Zusatzzeichen**

langnach-  
leuchtend

**Notausgang links, schräg aufwärts (Kombischild)**

%

Größe: B x H in cm	Material:	Best.-Nr.:	Preis: EUR			
			1	10	25	50
30,0 x 15,0	Folie HI	<b>38.A1030</b>	10,30	9,60	8,90	7,65
30,0 x 15,0	Alu HI	<b>15.A1030</b>	12,70	11,10	10,30	9,95
40,0 x 20,0	Folie HI	<b>38.A1032</b>	16,80	14,90	14,30	12,80
40,0 x 20,0	Alu HI	<b>15.A1032</b>	19,10	17,20	16,30	15,60



**DIN EN ISO 7010 E002 + Zusatzzeichen  
ASR 1.3 E002 + Zusatzzeichen**

langnach-  
leuchtend

**Notausgang rechts, schräg aufwärts (Kombischild)**

%

Größe: B x H in cm	Material:	Best.-Nr.:	Preis: EUR			
			1	10	25	50
30,0 x 15,0	Folie HI	<b>38.A1070</b>	10,30	9,60	8,90	7,65
30,0 x 15,0	Alu HI	<b>15.A1070</b>	12,70	11,10	10,30	9,95
40,0 x 20,0	Folie HI	<b>38.A1072</b>	16,80	14,90	14,30	12,80
40,0 x 20,0	Alu HI	<b>15.A1072</b>	19,10	17,20	16,30	15,60

**Material:** Die ersten Ziffern der Bestellnummer beschreiben die Ausführung. Weitere Infos zu unseren Materialien finden Sie am Ende des Kataloges.

15. Alu, langnachleuchtend, Klasse C - 150/22 mcd  
38. Folie, langnachleuchtend, Klasse C - 150/22 mcd

44. Kunststoff, langnachleuchtend, Klasse C - 150/22 mcd



**BGV A8 E16**

langnachleuchtend

**Notausgang**

Größe: B x H in cm	Material:	Best.-Nr.:	Preis: EUR
30,0 x 15,0	Folie HI	38.0014	10,30
30,0 x 15,0	Alu HI	15.0014	12,70



**Produktinfo**

**Umstellung von BGV A8 zur ASR A1.3**

Die hier abgebildeten Rettungszeichen nach der zurückgezogenen BGV A8 sollten ausnahmslos zur Austauschzeichnung in Objekten eingesetzt werden, in denen diese bereits verwendet werden. Die BGV A8 wurde zurückgezogen. Die Grundlagen zur Sicherheits- und Gesundheitsschutzkennzeichnung finden sich nun in der gleichnamigen technischen Regel für Arbeitsstätten ASR A1.3.

Rettungszeichen nach ASR A1.3 finden Sie ab Seite 7.

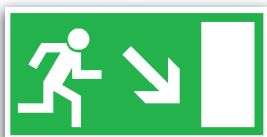

**BGV A8 E13**

langnachleuchtend

**Rettungsweg rechts abwärts**

Größe: B x H in cm	Material:	Best.-Nr.:	Preis: EUR
30,0 x 15,0	Folie HI	38.0023	10,30
30,0 x 15,0	Alu HI	15.0023	12,70



**BGV A8 E13**

langnachleuchtend

**Rettungsweg rechts aufwärts**

Größe: B x H in cm	Material:	Best.-Nr.:	Preis: EUR
30,0 x 15,0	Folie HI	38.0019	10,30
30,0 x 15,0	Alu HI	15.0019	12,70



**BGV A8 E13**

langnachleuchtend

**Rettungsweg rechts**

Größe: B x H in cm	Material:	Best.-Nr.:	Preis: EUR
30,0 x 15,0	Folie HI	38.0008	10,30
30,0 x 15,0	Alu HI	15.0008	12,70



**BGV A8 E13**

langnachleuchtend

**Rettungsweg links abwärts**

Größe: B x H in cm	Material:	Best.-Nr.:	Preis: EUR
30,0 x 15,0	Folie HI	38.0021	10,30
30,0 x 15,0	Alu HI	15.0021	12,70



**BGV A8 E13**

langnachleuchtend

**Rettungsweg links aufwärts**

Größe: B x H in cm	Material:	Best.-Nr.:	Preis: EUR
30,0 x 15,0	Folie HI	38.0017	10,30
30,0 x 15,0	Alu HI	15.0017	12,70



**BGV A8 E13**

langnachleuchtend

**Rettungsweg links**

Größe: B x H in cm	Material:	Best.-Nr.:	Preis: EUR
30,0 x 15,0	Folie HI	38.0005	10,30
30,0 x 15,0	Alu HI	15.0005	12,70

**Zusatzzeichen**



**Service**



Benötigen Sie ein Rettungszeichen, welches Sie in unserem Katalog nicht gefunden haben? Rufen Sie uns an!



langnachleuchtend

**Notausgang**

Größe: B x H in cm	Material:	Best.-Nr.:	Preis: EUR
30,0 x 10,5	Folie HI	38.0099	8,45
30,0 x 10,5	Alu HI	15.0099	12,70
40,0 x 14,0	Alu HI	15.0100	15,60



langnachleuchtend

**Ausgang**

Größe: B x H in cm	Material:	Best.-Nr.:	Preis: EUR
30,0 x 10,5	Folie HI	38.0097	8,45
30,0 x 10,5	Alu HI	15.0097	12,70



langnachleuchtend

**Notausstieg**

Größe: B x H in cm	Material:	Best.-Nr.:	Preis: EUR
30,0 x 10,5	Folie HI	38.0101	8,45
30,0 x 10,5	Alu HI	15.0101	12,70



langnachleuchtend

**Exit**

Größe: B x H in cm	Material:	Best.-Nr.:	Preis: EUR
30,0 x 10,5	Folie HI	38.0126	8,45
30,0 x 10,5	Alu HI	15.0126	12,70



ab 2,<sup>25</sup>

**i** ASR A1.3 E003, DIN EN ISO 7010 E003

langnachleuchtend

**Erste Hilfe**

Größe: B x H in cm	Material:	Best.-Nr.:	Preis: EUR				
			1	10	25	50	50
5,0 x 5,0	Folie HI	38.A3001	4,05	3,80	3,50	3,20	
10,0 x 10,0	Folie HI	38.A3002	4,60	4,25	3,90	3,60	
15,0 x 15,0	Folie HI	38.0057	5,75	5,55	5,20	4,90	
15,0 x 15,0	Kunststoff HI	44.0057	8,45	7,45	6,80	6,40	
15,0 x 15,0	Alu HI	15.0057	8,45	7,45	6,80	6,40	
20,0 x 20,0	Folie HI	38.0058	7,85	7,40	6,95	6,15	
20,0 x 20,0	Alu HI	15.0058	9,60	8,55	7,95	7,60	
30,0 x 30,0	Folie HI	38.0078	18,30	17,30	16,20	13,60	
30,0 x 30,0	Alu HI	15.0078	21,50	19,10	17,60	16,20	

**Erste Hilfe**

Größe: B x H in cm	Material:	Best.-Nr.:	Preis: EUR				
			1	10	25	50	50
15,0 x 15,0	Folie	21.0057	2,80	2,50	2,35	2,25	
15,0 x 15,0	Kunststoff	43.0057	3,85	3,40	3,35	3,20	
20,0 x 20,0	Alu	11.0058	5,85	5,65	5,60	5,45	
20,0 x 20,0	Folie	21.0058	3,95	3,50	3,35	3,20	
20,0 x 20,0	Kunststoff	43.0058	4,70	4,40	4,20	3,95	



**i** ASR A1.3 E003, DIN EN ISO 7010 E003

langnachleuchtend

**Winkelschild Erste Hilfe**

Größe: B x H in cm	Material:	Best.-Nr.:	Preis: EUR
15,0 x 15,0	Alu HI	15.9202	17,90
20,0 x 20,0	Alu HI	15.9203	21,50

**Winkelschild Erste Hilfe**

Größe: B x H in cm	Material:	Best.-Nr.:	Preis: EUR
20,0 x 20,0	Alu	51.9203	17,50



**i** ASR A1.3 E003, DIN EN ISO 7010 E003 mit Zusatztext

langnachleuchtend

**Verbandkasten**

Größe: B x H in cm	Material:	Best.-Nr.:	Preis: EUR
20,0 x 30,0	Folie HI	38.0074	12,90
20,0 x 30,0	Alu HI	15.0074	15,00

**Verbandkasten**

Größe: B x H in cm	Material:	Best.-Nr.:	Preis: EUR
20,0 x 30,0	Alu	11.0074	7,95
20,0 x 30,0	Folie	21.0074	5,35
20,0 x 30,0	Kunststoff	43.0074	7,15



**i** ASR A1.3 WSE 001, DIN 4844-2 WSE 001

**Öffentliche Rettungsausrüstung**

Größe: B x H in cm	Material:	Best.-Nr.:	Preis: EUR
20,0 x 20,0	Folie	21.A3065	4,25
20,0 x 20,0	Kunststoff	43.A3065	4,75



**i** ASR A1.3 E003, DIN EN ISO 7010 E003 mit Zusatztext

langnachleuchtend

**Sanitätsraum**

Größe: B x H in cm	Material:	Best.-Nr.:	Preis: EUR
20,0 x 30,0	Folie HI	38.0073	12,90



**i** ASR A1.3 E012, DIN EN ISO 7010 E012

langnachleuchtend

**Notdusche**

Größe: B x H in cm	Material:	Best.-Nr.:	Preis: EUR
15,0 x 15,0	Folie HI	38.0061	5,75
15,0 x 15,0	Alu HI	15.0061	8,45
20,0 x 20,0	Folie HI	38.0062	7,85
20,0 x 20,0	Alu HI	15.0062	11,20

**Notdusche**

Größe: B x H in cm	Material:	Best.-Nr.:	Preis: EUR
15,0 x 15,0	Folie	21.0061	2,75
15,0 x 15,0	Kunststoff	43.0061	3,85
20,0 x 20,0	Alu	11.0062	6,45
20,0 x 20,0	Folie	21.0062	4,25
20,0 x 20,0	Kunststoff	43.0062	4,75



**i** ASR A1.3 E003, DIN EN ISO 7010 E003

langnachleuchtend

**Fahnschild Erste Hilfe**

Größe: B x H in cm	Material:	Best.-Nr.:	Preis: EUR
15,0 x 15,0	Alu HI	15.9212	17,90
20,0 x 20,0	Alu HI	15.9213	21,50

**Fahnschild Erste Hilfe**

Größe: B x H in cm	Material:	Best.-Nr.:	Preis: EUR
15,0 x 15,0	Alu	51.9212	15,90
20,0 x 20,0	Alu	51.9213	17,50



**i** ASR A1.3 E009, DIN EN ISO 7010 E009

langnachleuchtend

**Arzt**

Größe: B x H in cm	Material:	Best.-Nr.:	Preis: EUR
20,0 x 20,0	Folie HI	38.A3060	11,20

**Arzt**

Größe: B x H in cm	Material:	Best.-Nr.:	Preis: EUR
20,0 x 20,0	Folie	21.A3060	4,60

WICHTIGE INFORMATION !

**Kennzeichnung von Erste-Hilfe-Einrichtungen**

Gem. 4.3 des Anhangs „Anforderungen an Arbeitsstätten nach § 3 Abs. 1 der Arbeitsstättenverordnung“ sind Erste-Hilfe-Räume an ihren Zugängen als solche zu kennzeichnen, ebenso wie die Aufbewahrungsstellen von Erste-Hilfe-Ausstattung.

Entsprechend der technischen Regel ASR 4.3 „Erste-Hilfe-Räume, Mittel und Einrichtungen zur Ersten Hilfe“ erfolgt diese Kennzeichnung nach ASR A1.3 „Sicherheits- und Gesundheitsschutzkennzeichnung“.

Gem. ASR A1.3 sind die notwendigen Rettungszeichen durch Verwendung langnachleuchtender Materialien (z.B. langnachleuchtende Rettungsschilder) auf Rettungswegen einzusetzen, sofern in der Arbeitsstätte keine Sicherheitsbeleuchtung vorhanden ist. Dies dient dem Schutzziel der Erkennbarkeit der Rettungszeichen nach Ausfall der Allgemeinbeleuchtung.

Die ASR A1.3 spiegelt die Mindestanforderungen der Richtlinie 92/58 EWG wider und enthält somit auch nur die wichtigsten Rettungszeichen zur Kennzeichnung in Arbeitsstätten.

Eine Übersicht aller national und international abgestimmten und registrierten Rettungszeichen zum Einsatz in der Sicherheitskennzeichnung finden Sie in der DIN EN ISO 7010 und der DIN 4844-2.



„ Kennzeichnen Sie immer nach den neuesten Vorschriften und Normen, um die gesetzlichen Anforderungen zu erfüllen.“

**Material:** Die ersten Ziffern der Bestellnummer beschreiben die Ausführung. Weitere Infos zu unseren Materialien finden Sie am Ende des Kataloges.

11. Aluminium, geprägt, mit kratzfesten Einbrennlackierung  
15. Alu, langnachleuchtend, Klasse C - 150/22 mcd  
21. Weich-PVC-Folie, selbstklebend

38. Folie, langnachleuchtend, Klasse C - 150/22 mcd  
43. Kunststoff (Hart-PVC), witterungsbeständig  
51. Aluminium hart, 0,56 bis 1,0 mm





**ASR A1.3 E011**  
DIN EN ISO 7010 E011

langnach-leuchtend

**Augenspüleinrichtung**

Größe: B x H in cm	Material:	Best.-Nr.:	Preis: EUR
15,0 x 15,0	Folie HI	38.0063	5,75
15,0 x 15,0	Alu HI	15.0063	8,45
20,0 x 20,0	Folie HI	38.0064	7,85
20,0 x 20,0	Alu HI	15.0064	11,20

**Augenspüleinrichtung**

Größe: B x H in cm	Material:	Best.-Nr.:	Preis: EUR
15,0 x 15,0	Folie	21.0063	2,75
15,0 x 15,0	Kunststoff	43.0063	3,85
20,0 x 20,0	Alu	11.0064	6,45
20,0 x 20,0	Folie	21.0064	4,25
20,0 x 20,0	Kunststoff	43.0064	4,75



**ASR A1.3 E011**  
DIN EN ISO 7010 E011

langnach-leuchtend

**Winkelschild Augenspüleinrichtung**

Größe: B x H in cm	Material:	Best.-Nr.:	Preis: EUR
15,0 x 15,0	Alu HI	15.A3910	17,90
20,0 x 20,0	Alu HI	15.A3915	21,50

**Fahnschild Augenspüleinrichtung**

Größe: B x H in cm	Material:	Best.-Nr.:	Preis: EUR
15,0 x 15,0	Alu HI	15.A3912	17,90
20,0 x 20,0	Alu HI	15.A3917	21,50



**ASR A1.3 E010**  
DIN EN ISO 7010 E010

langnach-leuchtend

**Automatisierter externer Defibrillator (AED)**

Größe: B x H in cm	Material:	Best.-Nr.:	Preis: EUR
15,0 x 15,0	Folie HI	38.0167	5,75
20,0 x 20,0	Folie HI	38.0155	11,20



**ASR A1.3 E010**  
DIN EN ISO 7010 E010

langnach-leuchtend

**Winkelschild Defibrillator**

Größe: B x H in cm	Material:	Best.-Nr.:	Preis: EUR
15,0 x 15,0	Alu HI	15.A3900	17,90
20,0 x 20,0	Alu HI	15.A3905	21,50

**Fahnschild Defibrillator**

Größe: B x H in cm	Material:	Best.-Nr.:	Preis: EUR
15,0 x 15,0	Alu HI	15.A3902	17,90
20,0 x 20,0	Alu HI	15.A3907	21,50



**ASR A1.3 E013**  
DIN EN ISO 7010 E013

langnach-leuchtend

**Krankentrage**

Größe: B x H in cm	Material:	Best.-Nr.:	Preis: EUR
15,0 x 15,0	Folie HI	38.A3050	5,75
20,0 x 20,0	Folie HI	38.A3055	7,85
20,0 x 20,0	Alu HI	15.A3055	11,20

**Krankentrage**

Größe: B x H in cm	Material:	Best.-Nr.:	Preis: EUR
15,0 x 15,0	Folie	21.A3050	2,80
15,0 x 15,0	Kunststoff	43.A3050	3,85
20,0 x 20,0	Folie	21.A3055	4,25
20,0 x 20,0	Kunststoff	43.A3055	4,75



**ASR A1.3 E013**  
DIN EN ISO 7010 E013

langnach-leuchtend

**Winkelschild Krankentrage**

Größe: B x H in cm	Material:	Best.-Nr.:	Preis: EUR
15,0 x 15,0	Alu HI	15.A3920	17,90
20,0 x 20,0	Alu HI	15.A3925	21,50

**Fahnschild Krankentrage**

Größe: B x H in cm	Material:	Best.-Nr.:	Preis: EUR
15,0 x 15,0	Alu HI	15.A3922	17,90
20,0 x 20,0	Alu HI	15.A3927	21,50



**ASR A1.3 E004**  
DIN EN ISO 7010 E004

langnach-leuchtend

**Notruftelefon**

Größe: B x H in cm	Material:	Best.-Nr.:	Preis: EUR
15,0 x 15,0	Folie HI	38.0067	5,75
20,0 x 20,0	Folie HI	38.0068	7,85
20,0 x 20,0	Alu HI	15.0068	11,20

**Notruftelefon**

Größe: B x H in cm	Material:	Best.-Nr.:	Preis: EUR
15,0 x 15,0	Kunststoff	43.0067	3,85
20,0 x 20,0	Folie	21.0068	4,25
20,0 x 20,0	Kunststoff	43.0068	4,75



**ASR A1.3 E004**  
DIN EN ISO 7010 E004

langnach-leuchtend

**Winkelschild Notruftelefon**

Größe: B x H in cm	Material:	Best.-Nr.:	Preis: EUR
15,0 x 15,0	Alu HI	15.A3930	17,90
20,0 x 20,0	Alu HI	15.A3935	21,50

**Fahnschild Notruftelefon**

Größe: B x H in cm	Material:	Best.-Nr.:	Preis: EUR
15,0 x 15,0	Alu HI	15.A3932	17,90
20,0 x 20,0	Alu HI	15.A3937	21,50



langnach-leuchtend

**Richtungspfeil – schräg**

Größe: B x H in cm	Material:	Best.-Nr.:	Preis: EUR
15,0 x 15,0	Folie HI	38.0090	5,75
15,0 x 15,0	Alu HI	15.0090	8,45
20,0 x 20,0	Folie HI	38.0091	7,85
20,0 x 20,0	Alu HI	15.0091	9,60

**Richtungspfeil – schräg**

Größe: B x H in cm	Material:	Best.-Nr.:	Preis: EUR
15,0 x 15,0	Folie	21.0090	2,80
15,0 x 15,0	Kunststoff	43.0090	4,25
20,0 x 20,0	Folie	21.0091	3,95
20,0 x 20,0	Kunststoff	43.0091	4,70



langnach-leuchtend

**Richtungspfeil – gerade**

Größe: B x H in cm	Material:	Best.-Nr.:	Preis: EUR
15,0 x 15,0	Folie HI	38.0055	5,75
15,0 x 15,0	Alu HI	15.0055	8,45
20,0 x 20,0	Folie HI	38.0056	7,85
20,0 x 20,0	Alu HI	15.0056	9,60

**Richtungspfeil – gerade**

Größe: B x H in cm	Material:	Best.-Nr.:	Preis: EUR
15,0 x 15,0	Folie	21.0055	2,80
15,0 x 15,0	Kunststoff	43.0055	4,25
20,0 x 20,0	Alu	11.0056	5,85
20,0 x 20,0	Folie	21.0056	3,95
20,0 x 20,0	Kunststoff	43.0056	4,70



**Richtungsangaben:**  
Bitte beachten: Die Richtungspfeile sind nur in Verbindung mit einem Erste-Hilfe-Zeichen zu verwenden.

Beispiele:





Wandmontage

**Fahnschild**

Größe: B x H x T in cm	Best.-Nr.:	Preis: EUR
15,0 x 15,0 x 1,4	<b>90.2850</b>	<b>31,30</b>
30,0 x 15,0 x 1,4	<b>90.2851</b>	<b>41,70</b>



**Bestellhinweis**

**Bitte beachten Sie: Ist eine Sicherheitsbeleuchtung nicht vorhanden, muss auf Fluchtwegen die Erkennbarkeit der dort notwendigen Rettungs- und Brandschutzzeichen durch Verwendung langnachleuchtender Materialien erhalten bleiben. (Gemäß ASR A1.3 Sicherheits- und Gesundheitskennzeichnung)**

**Winkel- und Fahnschilder ragen in den Raum hinein und werden somit früher und besser wahrgenommen! – Ein Plus für Ihre Sicherheit!**

Die neutralen Winkel- und Fahnschilder können mit selbstklebenden Folienschildern Ihrer Wahl beklebt werden.

**Bitte geben Sie bei der Bestellung zusätzlich die Artikelnummer der gewünschten Folienschilder an. Beachten Sie hierzu bitte die Seite 14 f.**

**Komplettlösungen erhalten Sie auf Anfrage.**

Deckenmontage

Wandmontage



Deckenmontage



Wandmontage

**Montagemaße B x H x T in cm:**

10,2 x 10,2 x 2,0 cm (Folienschilder 10,0 x 10,0 cm)  
 15,2 x 15,2 x 2,0 cm (Folienschilder 15,0 x 15,0 cm)  
 20,2 x 20,2 x 2,5 cm (Folienschilder 20,0 x 20,0 cm)  
 30,2 x 30,2 x 2,5 cm (Folienschilder 30,0 x 30,0 cm)

Größe des Folienschildes: B x H in cm	Best.-Nr.:	Preis: EUR
10,0 x 10,0	<b>51.9562</b>	<b>12,50</b>
15,0 x 15,0	<b>51.9557</b>	<b>13,20</b>
20,0 x 20,0	<b>51.9558</b>	<b>15,50</b>
30,0 x 30,0	<b>51.9559</b>	<b>17,90</b>

**Montagemaße B x H x T in cm:**

30,2 x 15,2 x 2,5 cm (Folienschilder 30,0 x 15,0 cm)  
 40,2 x 20,2 x 2,5 cm (Folienschilder 40,0 x 20,0 cm)

Größe des Folienschildes: B x H in cm	Best.-Nr.:	Preis: EUR
30,0 x 15,0	<b>51.9555</b>	<b>15,50</b>
40,0 x 20,0	<b>51.9556</b>	<b>23,10</b>

**Montagemaße B x H x T in cm:**

30,2 x 15,2 x 2,5 cm (Folienschilder 30,0 x 15,0 cm)  
 40,2 x 20,2 x 3,0 cm (Folienschilder 40,0 x 20,0 cm)

Größe des Folienschildes: B x H in cm	Best.-Nr.:	Preis: EUR
30,0 x 15,0	<b>51.9560</b>	<b>15,50</b>
40,0 x 20,0	<b>51.9561</b>	<b>23,10</b>



Wandmontage



Wandmontage

**Montagemaße B x H x T in cm:**

16,4 x 10,2 x 7,0 cm (Folienschilder 10,0 x 10,0 cm)  
 25,5 x 15,2 x 10,5 cm (Folienschilder 15,0 x 15,0 cm)  
 33,5 x 20,2 x 14,0 cm (Folienschilder 20,0 x 20,0 cm)  
 47,7 x 30,2 x 21,5 cm (Folienschilder 30,0 x 30,0 cm)

Größe des Folienschildes:	Best.-Nr.:	Preis: EUR
10,0 x 10,0	<b>51.9549</b>	<b>12,80</b>
15,0 x 15,0	<b>51.9552</b>	<b>15,50</b>
20,0 x 20,0	<b>51.9553</b>	<b>19,40</b>
30,0 x 30,0	<b>51.9554</b>	<b>20,20</b>

**Montagemaße B x H x T in cm:**

46,0 x 15,0 x 20,5 cm (Folienschilder 30,0 x 15,0 cm)  
 59,5 x 20,0 x 28,0 cm (Folienschilder 40,0 x 20,0 cm)

Größe des Folienschildes: B x H in cm	Best.-Nr.:	Preis: EUR
30,0 x 15,0 cm	<b>51.9550</b>	<b>17,80</b>
40,0 x 20,0 cm	<b>51.9551</b>	<b>26,00</b>



Bohrungen



**Individuelle Gestaltung**

**Für eine schnelle und korrekte Lieferung benötigen wir folgende Angaben:**

1. Bestell-Nr. des Kombi-Schildes
2. Bestell-Nr. des Erste-Hilfe-Zeichens in der Größe 20,0 x 20,0 cm. Beachten Sie hierzu bitte die Seiten 14 f.
3. Ihren individuellen Text (max. 15 Zeichen)

**Beispiel-Bestellung:**  
**15.0077 + 38.A3060 + Text:**  
**„Mo – Fr 10 – 16 Uhr“**

**Symbol nach Wahl**



**Beispieltext**

Mo – Fr  
 10 – 16 Uhr

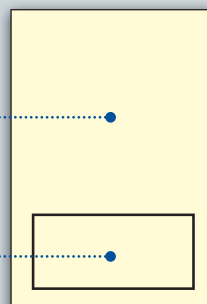

langnachleuchtend

**Kombischild mit Erste-Hilfe-Zeichen**

Größe: B x H in cm	Material:	Best.-Nr.:	Preis: EUR
20,0 x 30,0	Alu HI	<b>15.0077</b>	<b>37,10</b>

**Der Preis versteht sich inkl. Folienschild und Text.**

**TIPP**  
ab **16,<sup>80</sup>**



**Anleitung zur Ersten Hilfe bei Unfällen**  
(Aushang des Hauptverbandes der gewerblichen Berufsgenossenschaften)

**1**  
DGV Information 204  
Ausgabe 2017-08

Größe: B x H in cm	Material:	Best.-Nr.:	Preis: EUR				% langnach-leuchtend
			1	10	25	50	
40,0 x 56,0	Kunststoff HI	44.2914	43,80	36,00	32,50	29,90	langnach-leuchtend
40,0 x 56,0	Kunststoff	43.2914	19,70	17,90	17,40	16,80	

**»»»** Aushänge und Anweisungen siehe auch Seite 94 ff.



**Verhalten bei Unfällen**

Größe: B x H in cm	Material:	Best.-Nr.:	Preis: EUR
20,0 x 20,0	Folie	21.0048	5,35
20,0 x 20,0	Kunststoff	43.0048	7,45



**Verhalten im Notfall**

Größe: B x H in cm	Material:	Best.-Nr.:	Preis: EUR
20,0 x 20,0	Folie	21.A3950	5,35
20,0 x 20,0	Kunststoff	43.A3950	7,45



+ zur Selbstbeschriftung

**Notruf Telefonverzeichnis**

Größe: B x H in cm	Material:	Best.-Nr.:	Preis: EUR
16,0 x 20,0	Alu HI	15.0046	14,80

langnach-leuchtend

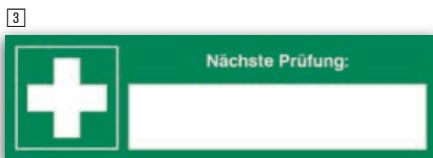

+ zur Selbstbeschriftung

**Notfall Rufnummern**

Größe: B x H in cm	Material:	Best.-Nr.:	Preis: EUR
20,0 x 30,0	Folie	21.0044	6,15
20,0 x 30,0	Kunststoff	43.0044	8,40

**Sicherheitssiegel für Erste Hilfe**

Ausführung:	Größe: B x H in cm	Material:	Best.-Nr.:	Preis: EUR
<b>1</b> Augenspülstation	10,5 x 3,0	Folie Bogen*	30.C9030	5,30
<b>2</b> Erste Hilfe Koffer	10,5 x 3,0	Folie Bogen*	30.C9035	5,30
<b>3</b> Erste Hilfe Koffer, nächste Prüfung	10,5 x 3,0	Folie Bogen*	30.C9040	5,30

\*5 Stück/Bogen



+ zur Selbstbeschriftung

**Erstthelfer-Verzeichnis**

Größe: B x H in cm	Material:	Best.-Nr.:	Preis: EUR
20,0 x 30,0	Alu HI	15.0092	18,30
20,0 x 30,0	Folie	21.0092	6,15
20,0 x 30,0	Kunststoff	43.0092	8,40

langnach-leuchtend



**Augenspüleinrichtung befindet sich ...**

Größe: B x H in cm	Material:	Best.-Nr.:	Preis: EUR
14,0 x 5,0	Folie	21.0755	2,25



**Verbandkasten befindet sich ...**

Größe: B x H in cm	Material:	Best.-Nr.:	Preis: EUR
14,0 x 5,0	Folie	21.0751	2,25

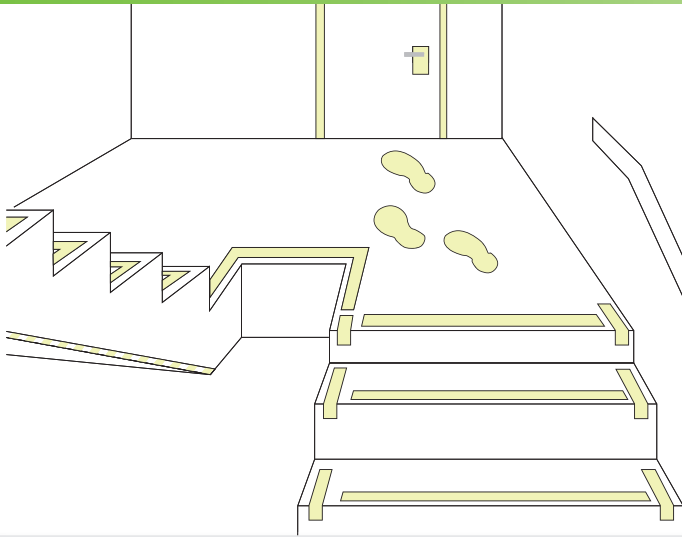

## Langnachleuchtende Leitmarkierungen

WICHTIGE INFORMATION !

### Sicherheitsleitsysteme

Die Arbeitsstättenregel ASR 2.3 und ASR A3.4/3 beinhaltet die Einsatz- und Qualitätsanforderungen für optische Sicherheitsleitsysteme.

Der Einsatz von bodennahen Sicherheitsleitsystemen kann erforderlich sein, wenn eine Gefährdung durch Verrauchung nicht sicher auszuschließen ist.

Einen Leitfaden zur Ausstattung von bodennahen, langnachleuchtenden Sicherheitsleitsystemen liefert die DIN 67510-3.

Leuchtdichtewerte von mindestens 80 mcd/m<sup>2</sup> nach 10 Minuten und nicht weniger als 12 mcd/m<sup>2</sup> nach 60 Minuten müssen langnachleuchtende Materialien am Einsatzort erreichen.

**Langnachleuchtende Produkte bieten daher ein besonders hohes Maß an Planungssicherheit. Diese Komponenten finden Sie im Katalog unter dem Qualitätsschlüssel 15.xxxx, 17.xxxx oder 38.xxxx.**



Anwendungsbeispiel



### Aluminiumplatte und Folie

- Aluminiumplatte langnachleuchtend
- Folie langnachleuchtend, selbstklebend
- Einsatzbereiche: Hinterlegung von sicherheitsrelevanten Einrichtungen, z.B. Sicherheitsventile, Notschalter etc. nicht bedruckbar

langnachleuchtend

Größe: B x H in cm	Material:	Best.-Nr.:	Preis: EUR
62,0 x 42,0	Folie HI	<b>38.7520</b>	<b>43,70</b>
62,0 x 42,0	Alu HI	<b>15.7521</b>	<b>96,60</b>
84,1 x 59,4	Folie HI	<b>38.4979</b>	<b>112,00</b>
84,1 x 59,4	Alu HI	<b>15.4979</b>	<b>146,50</b>
59,0 x 99,0	Alu HI	<b>15.4980</b>	<b>168,50</b>



19,<sup>90</sup>

### Leitmarkierungsstreifen

mit Doppelklebeband zum Verkleben

- langnachleuchtend beschichtet

langnachleuchtend

Größe: L x B in cm	Material:	Befestigung:	Best.-Nr.:	Preis: EUR
100,0 x 5,0	Alu HI	Zum Verkleben	<b>15.4976</b>	<b>19,90</b>

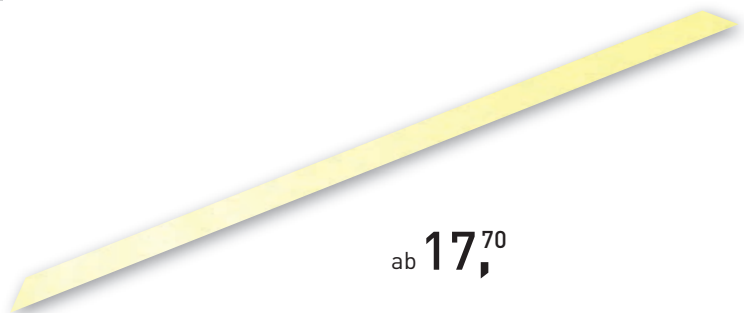

ab 17,<sup>70</sup>

### Leitstreifen

Leitstreifen, langnachleuchtend beschichtet

- universell einsetzbar
- Aluminium 0,2 mm stark
- mit Glasperlenlackversiegelung
- selbstklebend ausgerüstet

langnachleuchtend

Größe: B x H in cm	Material:	Best.-Nr.:	Preis: EUR
100,0 x 2,5	Alu HI	<b>17.7656</b>	<b>17,70</b>
100,0 x 4,5	Alu HI	<b>17.7542</b>	<b>28,50</b>

**Material:** Die ersten Ziffern der Bestellnummer beschreiben die Ausführung. Weitere Infos zu unseren Materialien finden Sie am Ende des Kataloges.

15. Alu, langnachleuchtend, Klasse C - 150/22 mcd  
17. Alu, langnachleuchtend, Klasse C - 300/22 mcd

38. Folie, langnachleuchtend, Klasse C - 150/22 mcd

+ rutschfest

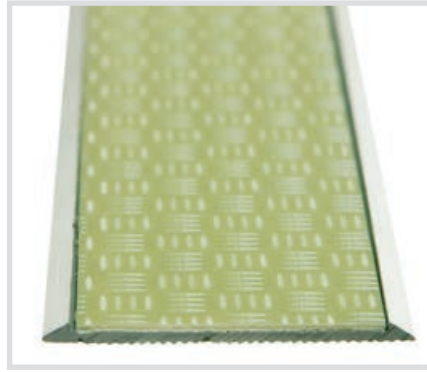

ab 22,00

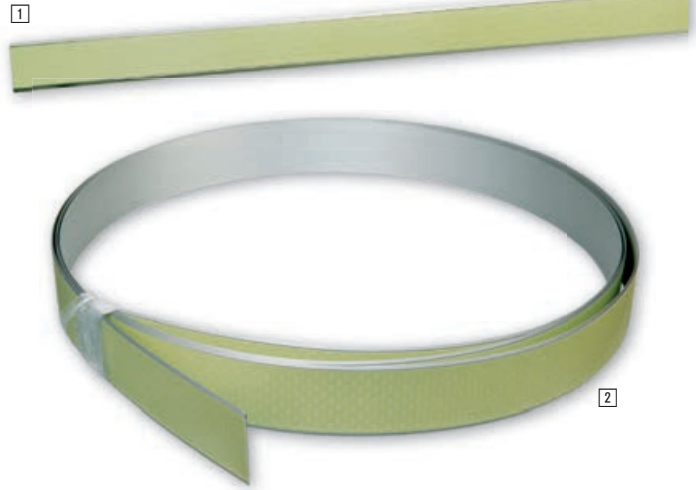

**NEU**

**Wand- und Bodenmarkierung**

Langnachleuchtende Wand- bzw. Bodenmarkierung für bodennahe Sicherheitsleitsysteme. Die zu verklebende Aluminiumschiene bestehend aus mehrfach eloxiertem Aluminium bietet erhöhten Korrosionsschutz, so ist die Leitmarkierung neben dem Innenbereich auch im Außenbereich problemlos einsetzbar. Die Oberfläche der langnachleuchten Folie ist rutschhemmend, somit ist das Leitsystem für den Boden als auch für die Montage an der Wand geeignet.

- eloxiertes Aluminium (erhöhter Korrosionsschutz)
- Rollenware (d= 55,0 cm)

langnachleuchtend

Größe: L x B in cm	Best.-Nr.:	Preis: EUR	C
[1] 99,0 x 2,5	90.A5580	22,00	
[1] 99,0 x 5,0	90.A5581	39,00	
[2] 600,0 x 2,5	90.A5585	147,00	
[2] 600,0 x 5,0	90.A5586	255,00	



Bei der Abnahme größerer Mengen oder bei Projekten fragen Sie bitte an!



Kleber zur genauen Fixierung finden Sie im Online-Shop!

**Wandmarkierung**

ab 31,10



Breite: 10,0 cm

Breite: 5,0 cm

**Bodenmarkierung**

ab 44,60



Breite: 10,0 cm

+ rutschfest

Breite: 5,0 cm

**Warnmarkierungsband**

Warnmarkierungsband auf Rolle zur Wandmarkierung

- langnachleuchtend
- einfache Montage
- selbstklebend
- dauerhafter Halt
- verschiedene Ausführungen



bei Dunkelheit

langnachleuchtend

Breite in cm:	Ausführung:	Best.-Nr.:	Preis: EUR
5,0	5 m	38.A5510	31,10
5,0	10 m	38.A5511	62,20
5,0	20 m	38.A5512	124,50
10,0	5 m	38.A5515	62,20
10,0	10 m	38.A5516	124,50
10,0	20 m	38.A5517	249,00

**Warnmarkierungsband**

Warnmarkierungsband auf Rolle zur Bodenmarkierung

- langnachleuchtend
- einfache Montage
- selbstklebend
- dauerhafter Halt
- rutschhemmend
- verschiedene Ausführungen



bei Dunkelheit

langnachleuchtend

Breite in cm:	Ausführung:	Best.-Nr.:	Preis: EUR
5,0	5 m	38.A5520	44,60
5,0	10 m	38.A5521	89,20
5,0	20 m	38.A5522	178,50
10,0	5 m	38.A5525	89,20
10,0	10 m	38.A5526	178,50
10,0	20 m	38.A5527	357,00

**Bodenmarkierung**

Fluchtwegsymbole mit Pfeil

- rutschhemmend
- für glatte Bodenbeläge

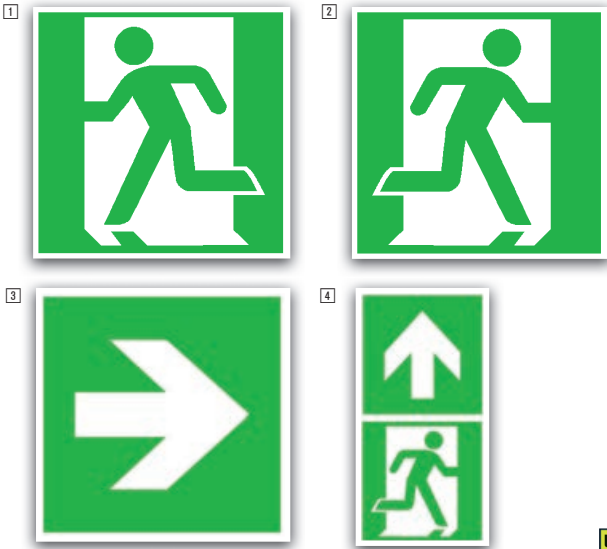

langnachleuchtend

Ausführung:	Größe: B x H in cm	Best.-Nr.:	Preis: EUR		
			1	10	25 %
1 linksweisend	40,0 x 40,0	90.4966	39,90	36,00	34,10
2 rechtsweisend	40,0 x 40,0	90.4967	39,90	36,00	34,10
3 Richtungspfeil	40,0 x 40,0	90.4968	39,90	36,00	34,10
4 Kombination*	10,0 x 20,0	90.4969	14,30	11,30	10,20

\* zur Integration in Bodenleitlinien

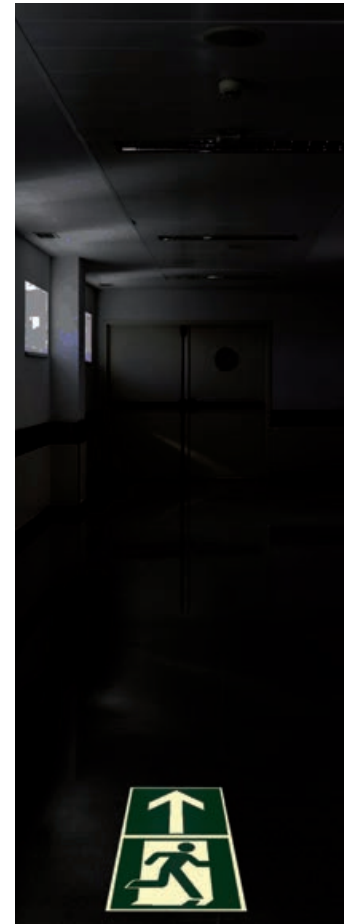

## Langnachleuchtende Fluchtwegkennzeichnung

**Fluchtweghinweise für Leitmarkierungsstreifen**

grün/transparent, selbstklebend, nicht nachleuchtend



ab 5,<sup>85</sup>



Größe: B x H in cm	Ausführung:	Material:	Best.-Nr.:	Preis: EUR
10,0 x 5,0	rechtsweisend	Folie	90.4973R	5,85
10,0 x 5,0	linksweisend	Folie	90.4973L	5,85
20,0 x 10,0	rechtsweisend	Folie	90.4975R	7,65
20,0 x 10,0	linksweisend	Folie	90.4975L	7,65

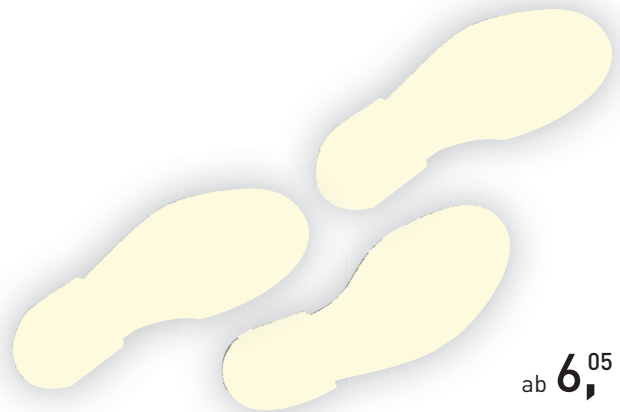

ab 6,<sup>05</sup>

**Fußabdrücke**

- langnachleuchtend
- mit Anti-Rutsch-Effekt
- selbstklebend

Ausführung:	Größe: L x B in cm	Material:	Best.-Nr.:	Preis: EUR		
				1	10	25 %
rechter Fußabdruck	20,5 x 10,0	Alu HI	17.7654	7,10	6,40	6,05
linker Fußabdruck	20,5 x 10,0	Alu HI	17.7655	7,10	6,40	6,05

langnachleuchtend

**Material:** Die ersten Ziffern der Bestellnummer beschreiben die Ausführung. Weitere Infos zu unseren Materialien finden Sie am Ende des Kataloges.

15. Alu, langnachleuchtend, Klasse C - 150/22 mcd  
17. Alu, langnachleuchtend, Klasse C - 300/22 mcd

38. Folie, langnachleuchtend, Klasse C - 150/22 mcd  
90. Spezialprodukt (Beschreibung beim Artikel)

**Bodenmarkierung Runde**

- selbstklebend
- rutschhemmende Oberfläche
- hohe Endhaftung
- erhältlich in vollflächig langnachleuchtend oder grün / langnachleuchtend mit Richtungspfeil

1 VE = 10 Stück, Preis per VE

ab **17,<sup>10</sup>**  
per VE

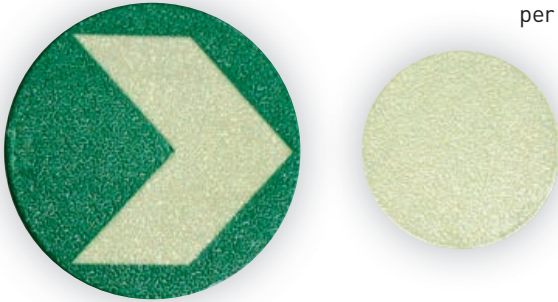

Ausführung:	Größe: Ø in cm	Material:	Best.-Nr.:	Preis: EUR per VE
vollflächig langnachleuchtend	5,0	Alu HI	17.7400	20,10 18,80 <b>17,10</b>
vollflächig langnachleuchtend	9,5	Alu HI	17.7401	25,70 23,90 <b>21,80</b>
grün/langnachleuchtend	9,5	Alu HI	17.7470	22,90 21,30 <b>19,40</b>
grün/langnachleuchtend	12,5	Alu HI	17.7471	35,10 30,80 <b>28,20</b>

langnachleuchtend

**Boden-/Wandmarkierung Rechteck mit Richtungspfeil**

- selbstklebend
- grün / langnachleuchtend
- mit oder ohne rutschhemmender Oberfläche
- hohe Endhaftung

1 VE = 10 Stück, Preis per VE

ab **54,<sup>20</sup>**  
per VE



Ausführung:	Größe: B x H in cm	Material:	Best.-Nr.:	Preis: EUR per VE
mit rutschhemmender Oberfläche	17,5 x 11,0	Alu HI	17.7473	65,90 58,30 <b>55,40</b>
glatt	17,5 x 11,0	Alu HI	15.7476	61,70 56,70 <b>54,20</b>

langnachleuchtend

**Markierungsstreifen und -bänder/ Richtungspfeil grün/langnachleuchtend, selbstklebend.**



ab **10,<sup>40</sup>**

Größe: L x B in cm	Ausführung:	Material:	Best.-Nr.:	Preis: EUR
100,0 x 3,0	Streifen	Alu HI	15.7391	16,50
120,0 x 4,0	Streifen	Folie HI	38.7398	10,40
100,0 x 6,0	Streifen	Folie HI	38.7399	13,50

langnachleuchtend

**Treppenwinkel mit Richtungspfeil 90° Grad gewinkelt, selbstklebend**

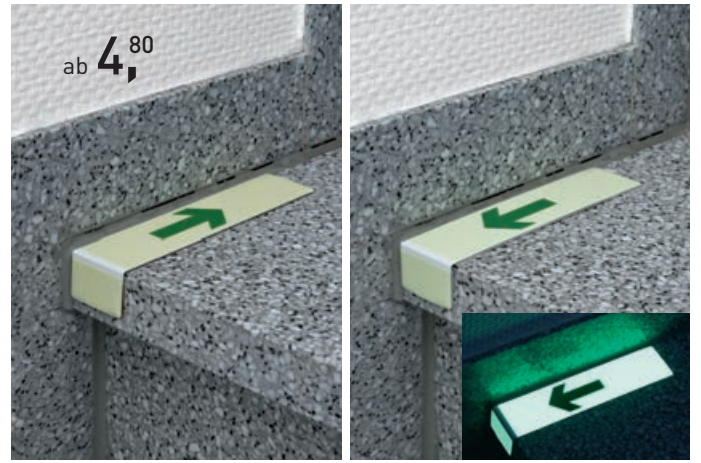

ab **4,<sup>80</sup>**

Größe: B x H x T in cm	Material:	Best.-Nr.:	Preis: EUR
3,0 x 4,2 x 18,4	Alu HI	aufwärts	15.7492 5,80 5,45 5,20 <b>4,80</b>
3,0 x 4,2 x 18,4	Alu HI	abwärts	15.7493 5,80 5,45 5,20 <b>4,80</b>
3,0 x 4,2 x 18,4	Alu HI	neutral	15.7490 5,80 5,45 5,20 <b>4,80</b>

langnachleuchtend

**Markierungspunkte auf Bogen**

- langnachleuchtend
- selbstklebend
- ideal zur Markierung von Lichtschaltern und Armaturen

Bogen a 15 Stück

Ausführung:	Größe:	Material:	Best.-Nr.:	Preis: EUR
Punkt	2,5	Folie HI	38.7460	4,05

langnachleuchtend



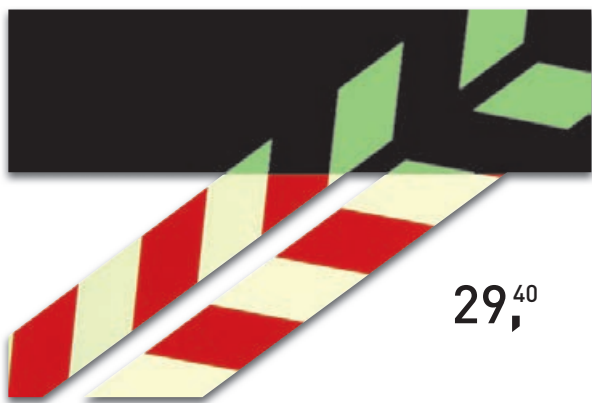

29,<sup>40</sup>

**Warnmarkierungsstreifen und -bänder**  
rot/langnachleuchtend, selbstklebend

langnachleuchtend

Größe: L x B in cm	Ausführung:	Material:	Richtung:	Best.-Nr.:	Preis: EUR
100,0 x 6,0	Streifen	Alu HI	rechtsweisend	15.7385	29,40
100,0 x 6,0	Streifen	Alu HI	linksweisend	15.7386	29,40

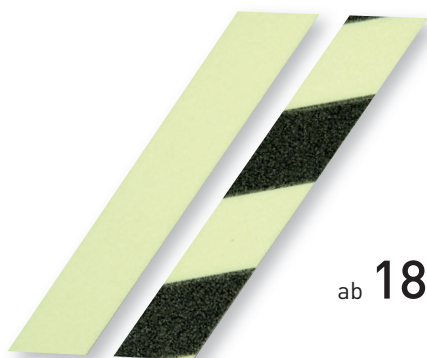

ab 18,<sup>50</sup>

**Safety Walk**  
**Antirutschstreifen**

- selbstklebend
- rutschhemmende Oberfläche R11
- ideal zur Markierung von Treppen und Fußböden

langnachleuchtend

Ausführung:	Größe: L x B in cm	Material:	Best.-Nr.:	Preis: EUR
vollflächig langnachleuchtend	80,0 x 3,0	Alu HI	15.7501	20,70
langnachleuchtend/schwarz	80,0 x 3,0	Alu HI	15.7507	18,50

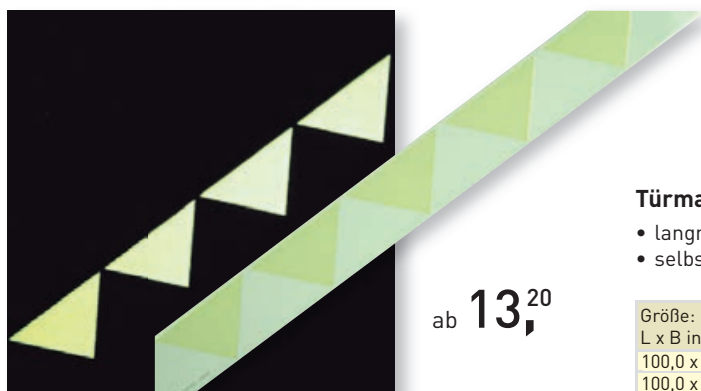

ab 13,<sup>20</sup>

**Türmarkierungsstreifen**

- langnachleuchtend/weiß
- selbstklebend

langnachleuchtend

Größe: L x B in cm	Ausführung:	Material:	Best.-Nr.:	Preis: EUR
100,0 x 3,0	Streifen	Alu HI	15.7396	13,20
100,0 x 6,0	Streifen	Alu HI	15.7397	21,30



**Leuchtdichtemessgerät Pocket-Lux 2 L**

Das **Taschenphotometer** POCKET-LUX 2 L ist ein besonders kleines und handlich aufgebautes Präzisionsgerät zur Messung der Leuchtdichte mit digitaler Anzeige des Messwertes. Es besteht aus einem Photometerkopf und einem Mess- und Anzeigegerät, das wahlweise von Batterien oder aufladbaren Akkus betrieben werden kann.

Die Anzeige reicht von:  
0.1 mcd/m<sup>2</sup> bis 199 990 mcd/m<sup>2</sup>

Dabei wird die Genauigkeitsklasse A für Leuchtdichtemessgeräte gemäß DIN 5032-7 und DIN 67 510 eingehalten.

Das **Photometer** ist ein spezielles Präzisionsgerät zur Messung der Nachleuchtdauer von langnachleuchtenden Pigmenten und Produkten nach DIN 67 510-1 und DIN 67 510-2.

Best.-Nr.:	Preis: EUR
90.9860	auf Anfrage





5,<sup>70</sup>



13,<sup>40</sup>

**Drücken oder Ziehen**

- Folie grün oder rot
- langnachleuchtend beschichtet
- selbstklebend
- einseitig bedruckt

**Drücken/Ziehen**

- Folie grün/rot
- langnachleuchtend beschichtet
- selbstklebend
- **beidseitig bedruckt** für Glastüren
- rote Seite klebend



	Größe: Ø in cm	Material:	Farbe:	Best.-Nr.:	Preis: EUR
Drücken	10,0	Folie HI	grün	<b>38.4960</b>	<b>5,70</b>
Ziehen	10,0	Folie HI	rot	<b>38.4961</b>	<b>5,70</b>

langnachleuchtend

Größe: Ø in cm	Ausführung:	Best.-Nr.:	Preis: EUR
10,0	Folie HI	<b>38.4962</b>	<b>13,40</b>

langnachleuchtend

**Produktinfo**

**DIN 67510-3 Bodennahes langnachleuchtendes Sicherheitsleitsystem**

Gem. 5.3 sind Türgriffe langnachleuchtend auszuführen oder in einem Maß von ca. 10,0 x 15,0 cm flächig zu hinterlegen. Dies gilt auch für Türen, die zum Fluchtweg führen. Türen, die nicht Teil von Fluchtwegen sind, dürfen nicht markiert werden.



1



2



ab 6,<sup>45</sup>

**Hinterlegung für Türgriffe**

- grün/langnachleuchtend, selbstklebend

- 1 für nach rechts weisende Türklinke (Pfeil nach links weisend)
- 2 für nach links weisende Türklinke (Pfeil nach rechts weisend)

Größe: B x H in cm	Material:	Best.-Nr.:	Preis: EUR			
			1	10	25	50
1 10,0 x 25,5	Alu HI	<b>15.7535</b>	<b>7,50</b>	<b>7,10</b>	<b>6,70</b>	<b>6,45</b>
2 10,0 x 25,5	Alu HI	<b>15.7540</b>	<b>7,50</b>	<b>7,10</b>	<b>6,70</b>	<b>6,45</b>

langnachleuchtend

%



**Jede Sicherheitsleuchte ist wichtig! Sie schützt Leben und gibt Sicherheit.**

Nur voll funktionsfähige und richtig installierte Sicherheitsbeleuchtungen in Kombination mit einem optimal konzipierten Sicherheitsleitsystem können bei Ausfall der Allgemeinbeleuchtung lebensrettende Schutzfunktionen erfüllen. Die oberste Prämisse ist dabei das sichere Verlassen eines Ortes.

Bei Stromausfall oder schon bei Ausfall von nur einer Sicherheits- oder Rettungszeichenleuchte besteht, je nach Beschaffenheit der Räumlichkeiten, ein erhebliches Unfallrisiko, z.B. in Treppenhäusern ohne Lichteinfall, Tiefgaragen, Kellern etc.

Unterschieden werden Sicherheits- und Rettungszeichenleuchten. Sicherheitsleuchten werden ohne Piktogramm verwendet und sollen Wege ausleuchten, so dass Notausgänge und Rettungswege auch bei Dunkelheit oder Netzausfall sicher genutzt werden können. Rettungszeichenleuchten werden mit Piktogramm eingesetzt. Ihr Ziel ist die Kennzeichnung von Rettungswegen und Notausgängen.

Der Gesetzgeber schreibt eine kontinuierliche Überprüfung der installierten Sicherheitsbeleuchtungen vor.

Einzelbatterieleuchten müssen mindestens einmal in der Woche auf Funktion getestet werden. Einmal jährlich wird außerdem ein Batteriedauertest gefordert. Über diese Prüfungen ist ein Prüfbuch zu führen, dass alle Prüfungen über einen Zeitraum von 4 Jahren nachweist.

Für ein Höchstmaß an Sicherheit stehen international bekannte Marken wie:

**Dr. WILLING Notbeleuchtungen**  
**B-SAFETY Notleuchten**

SafetyMarking®  
**TIPP**  
**48,<sup>50</sup>**



**+ Erkennungsweite: 21 m**

**B-SAFETY V-LUX ECO**

Erkennungsweite: 21 m  
Montageart: Wand- oder Deckenmontage  
Ausführung:  
• manuelle Test-Funktion über Prüftaste  
• 4 Piktogramme  
Leuchtmittel: LED

Notlicht-Nennbetriebsdauer: 3 h  
Gehäuse: Polycarbonat (schlagfest, bruchsicher)  
Farbe: weiß



**+ 4 Piktogramme inklusive (DIN EN ISO 7010)**

**Technische Daten:**  
Schutzklasse: II  
Schutzart: IP 65  
Betriebsspannung: 230 V, 50 Hz  
Abmessungen (B x H x T): 35,0 x 11,5 x 6,0 cm  
Leergewicht: 0,64 kg

**i** Leuchte generell für Dauer- oder Bereitschaftsschaltung geeignet.

**i** **DIN EN 60598-2-22, DIN EN 1838 und DIN EN ISO 7010**

Ausführung:	Best.-Nr.:	Preis: EUR
V-LUX Eco	<b>BR 563130</b>	<b>48,50</b>



**82,<sup>60</sup>**

**i** **DIN EN 60598-2-22, DIN EN 1838 und DIN EN ISO 7010**



**+ 4 Piktogramme inklusive (DIN EN ISO 7010)**

**+ LED**  
**+ Schutzklasse II**

**B-SAFETY C-LUX STANDARD**

Erkennungsweite: 14 m  
Montageart: Wand- oder Deckenmontage  
Standardausführung mit:  
• AUTOTEST-Funktion, Signalisierung über 2 x LED, inkl. Prüftaste  
• LED (geprüfte Lebensdauer von mind. 50.000 Stunden)  
• 4 Piktogrammaufkleber (PET, selbstklebend) inklusive

Notlicht-Nennbetriebsdauer:  
NI-MH-Akku 3 h oder 8 h umschaltbar

Gehäuse: ABS Kunststoff  
Farbe: RAL 9003 (weiß)  
Abdeckung: bruchsicheres Polycarbonat

**Technische Daten:**  
Schutzklasse: II  
Schutzart: IP 54  
Betriebsspannung: 230 V, 50 Hz  
Abmessungen (B x H x T): 36,0 x 11,0 x 9,0 cm  
Leergewicht: 0,7 kg

**i** Leuchte generell für Dauer- oder Bereitschaftsschaltung geeignet.

Ausführung:	Best.-Nr.:	Preis: EUR
C-Lux Standard	<b>BR 565030</b>	<b>82,60</b>

**B-SAFETY L-LUX STANDARD**

Erkennungsweite: 27 m  
 Leuchtmittel: LED  
 Montageart: Wand- oder Deckenmontage  
 Standardausführung mit:  
 • AUTOTEST-Funktion,  
 Signalisierung über 1x mehrfarbige LED, inkl. Prüftaste  
 • LED (geprüfte Lebensdauer von mind. 50.000 Stunden)  
 • 4 Piktogramme, beidseitig einzusehen  
 (Plexiglasscheibe, speziell für LED-Notleuchten) inklusive

Notlicht-Nennbetriebsdauer: 3 h oder 8 h: NI-MH-Akku

Gehäuse: Aluminium, eloxiert  
 Farbe: RAL 9006 (aluminiumgrau)

Technische Daten:  
 Schutzklasse: I  
 Schutzart: IP 40  
 Betriebsspannung: 230 V, 50 Hz  
 Abmessungen bei Wandmontage (B x H x T): 27,4 x 19,5 x 4,4 cm  
 Abmessungen bei Deckenmontage (B x H x T): 27,4 x 21,3 x 4,0 cm  
 Leergewicht: 1,0 kg

**i** Leuchte generell für Dauer- oder Bereitschaftsschaltung geeignet.



**i** DIN EN 60598-2-22,  
 DIN EN 1838 und DIN EN ISO 7010

**+** 4 Piktogramme inklusive (DIN EN ISO 7010)

Montage:	Ausführung:	Best.-Nr.:	Preis: EUR	A
Wandmontage	Notlichtdauer: Batterie 3 h	BR 558030	135,50	
Wandmontage	Notlichtdauer: Batterie 8 h	BR 558080	171,00	
Deckenmontage	Notlichtdauer: Batterie 3 h	BR 559030	135,50	
Deckenmontage	Notlichtdauer: Batterie 8 h	BR 559080	171,00	

- +** LED
- +** Erkennungsweite: 27 m

ab 135,<sup>50</sup>



**B-Safety K-LUX STANDARD**

Erkennungsweite: 24 m  
 Montageart: Wand- oder Deckenmontage  
 Standardausführung mit:  
 • AUTOTEST-Funktion,  
 • LED  
 • 4 Piktogrammaufkleber (PET, selbstklebend) inklusive

Notlicht-Nennbetriebsdauer:  
 Ni-CD 4,8 V 600 mAh 3 h

Gehäuse: Polycarbonat

Technische Daten:  
 Schutzklasse: II  
 Schutzart: IP 20  
 Betriebsspannung: 230 V, 50 Hz  
 Abmessungen (B x H x T): 25,0 x 17,4 x 3,4 cm  
 Leergewicht: 0,45

**i** DIN EN 60598-2-22,  
 DIN EN 1838 und DIN EN ISO 7010

**i** Leuchte generell für Dauer- oder Bereitschaftsschaltung geeignet.



**+** 4 Piktogramme inklusive (DIN EN ISO 7010)

Ausführung:	Best.-Nr.:	Preis: EUR	A
K-LUX STANDARD	BR 568130	81,10	

- +** LED
- +** Erkennungsweite: 24 m
- +** Schutzart: IP 20

**NEU**



81,<sup>10</sup>

ab 70,<sup>90</sup>



- + LED
- + Erkennungsweite: 26 m
- + Schutzklasse I

**B-SAFETY L-LUX STANDARD ECO**

Erkennungsweite: 26 m  
 Montageart: Wand- oder Deckenmontage (beidseitig einsehbar)  
 Notlicht-Nennbetriebsdauer: 3 h  
 Gehäuse: bruchsicheres Polycarbonat

Technische Daten:  
 Schutzklasse: I  
 Schutzart: IP 40  
 Betriebsspannung: 230 V, 50 Hz  
 Abmessungen: 307 x 232 x 35 mm

- Standardausführung mit:
- manuelle Testfunktion und AUTOTEST-Funktion, Signalisierung über 1x mehrfarbige LED, inkl. Prüftaste
  - LED (Lebensdauer von mind. 50.000 Stunden)
  - 4 Piktogramme (Plexiglasscheibe, speziell für LED-Notleuchten) inklusive

**i** DIN EN 60598-2-22,  
 DIN EN 1838 und DIN EN ISO 7010



- + 4 Piktogramme inklusive (DIN EN ISO 7010)

	Ausführung:	Best.-Nr.:	Preis: EUR	A
L-LUX STANDARD ECO	manuelle Testfunktion	<b>BR 599030</b>	<b>70,90</b>	
L-LUX STANDARD ECO	Autotestfunktion	<b>BR 599130</b>	<b>81,10</b>	

**NEU**



98,<sup>50</sup>

- + Erkennungsweite: 25 m
- + Schutzklasse II

**Rettungszeichenleuchte URKL**

Erkennungsweite: 25 m  
 Montageart: Wand- oder Deckenmontage

- Standardausführung mit:
- LED
  - 4 Piktogrammaufkleber (PET, selbstklebend) inklusive

Notlicht-Nennbetriebsdauer: 3h

Gehäuse: Kunststoff, weiß

Technische Daten:  
 Schutzklasse: II  
 Schutzart: IP 44  
 Betriebsspannung: 230 V, 50 Hz  
 Abmessungen (B x H x T): 26,8 x 20,2 x 4,0 cm  
 Leergewicht: 0,53 kg

**i** Die Rettungszeichenleuchte kann ein- oder zweiseitig verwendet werden als Aufbaumontage.

**i** DIN EN 60598-2-22,  
 DIN EN 1838 und DIN EN ISO 7010



- + 4 Piktogramme inklusive (DIN EN ISO 7010)

Best.-Nr.:	Preis: EUR	A
<b>90.6965</b>		<b>98,50</b>

**B-SAFETY FROST-LUX ECO**

Erkennungsweite: 25 m  
 Montageart: zur Wand- und Deckenmontage

- Eigenschaften:
- von Dauer- auf Bereitschaftsschaltung umschaltbar
  - LED-Lebensdauer von mind. 50.000 Stunden

Notlicht-Nennbetriebsdauer: 3h

Gehäuse: Polycarbonat, bruchsticher

Technische Daten:  
 Schutzklasse: II  
 Schutzart: IP 65  
 Betriebsspannung: 230 V - 50 Hz  
 Abmessungen: 32,9 x 14,4 x 7,8 cm  
 Gewicht: 0,8 kg  
 Leuchtmittel: LED  
 Akku: Ni-MH



+ 4 Piktogramme inklusive (DIN EN ISO 7010)



172,<sup>50</sup>

NEU

- + LED
- + Einsatzbereit bis -20 °C

Ausführung:	Best.-Nr.:	Preis: EUR	A
Autotestfunktion	BR 5610301	172,50	

**i** DIN EN 60598-2-22,  
 DIN EN 1838 und DIN EN ISO 7010

**B-Safety CUBE-LUX LED Rettungszeichenwürfel**

Erkennungsweite: 41 m  
 Montageart: Deckenmontage (Seilabhängung mit Länge: 3 m, nicht im Lieferumfang enthalten)  
 Standardausführung mit:

- AUTOTEST-Funktion,
- LED
- 4 Piktogramme nach Wahl (Auswahl siehe Tabelle)

Notlicht-Nennbetriebsdauer: 3 h: NI-MH-Akku  
 Gehäuse: Stahlblech, pulverbeschichtet

Technische Daten:  
 Schutzklasse: I  
 Schutzart: IP 20  
 Betriebsspannung: 230 V, 50 Hz  
 Abmessungen: 22,0 x 22,0 x 22,0 cm  
 Gewicht: 4,89 kg

**i** Seilabhängung bitte immer mitbestellen!

Ausführung:	Best.-Nr.:	Preis: EUR	A
Rettungszeichenwürfel	BR 570031	245,00	
1] CUBE-LUX Piktogramm Notausgang	BR 5711	12,80	
2] CUBE-LUX Piktogramm Rettungsweg rechts	BR 5712	12,80	
3] CUBE-LUX Piktogramm Rettungsweg links	BR 5713	12,80	
4] CUBE-LUX Piktogramm Rettungsweg abwärts links	BR 5714	12,80	
5] CUBE-LUX Piktogramm Rettungsweg abwärts rechts	BR 5715	12,80	
6] CUBE-LUX Piktogramm Rettungsweg aufwärts links	BR 5716	12,80	
7] CUBE-LUX Piktogramm Rettungsweg aufwärts rechts	BR 5717	12,80	
8] CUBE-LUX Piktogramm Rettungsweg geradeaus	BR 5718	12,80	
9] CUBE-LUX Piktogramm Blanko (weiß)	BR 5719	12,80	
CUBE-LUX Seilabhängung	BR 570200	56,10	

**i** DIN EN 60598-2-22,  
 DIN EN 1838 und DIN EN ISO 7010

**i** Bitte geben Sie bei der Bestellung 4 der 8 möglichen Piktogramme an!

- |   |                           |   |                             |
|---|---------------------------|---|-----------------------------|
| 1 | Notausgang                | 5 | Rettungsweg abwärts rechts  |
| 2 | Rettungsweg rechts        | 6 | Rettungsweg aufwärts links  |
| 3 | Rettungsweg links         | 7 | Rettungsweg aufwärts rechts |
| 4 | Rettungsweg abwärts links | 8 | Rettungsweg geradeaus       |

SafetyMarking®  
 TIPP  
 245,<sup>00</sup>

+ Erkennungsweite: 41 m



NEU

**i** Leuchte generell für Dauer- oder Bereitschaftsschaltung geeignet.

# GfS EH-Türwächter – zur sicheren Fluchtwegüberwachung nach den Regeln der Technik



Voralarm  
(vgl. Beschreibung Funktionsweise)



**verdeckte Profilhalbzylinder**  
Ein Austausch des Profilhalbzylinders (<30 mm) ist problemlos möglich. Auf Wunsch ist dieser auch gleichschließend erhältlich.

Alarmgeber  
(Hupe, ca. 95 dB/1m)

- + alle EH-Türwächtermodelle inkl. 9 V-Blockbatterie (jährlicher Wechsel empfohlen), Schrauben und Piktogramm
- + alle EH-Türwächter wahlweise für DIN-rechte oder DIN-linke Türen verwendbar
- + 5 Jahre Herstellergarantie

**Produktinfo**

Die Arbeitsstättenverordnung und die Unfallverhütung fordern eine ungehinderte Begehrbarkeit der Fluchtwege. Rote Notschlüsselkästen sind gesetzlich verboten! (Landgericht Düsseldorf, Az. 3K 346477)

Durch die EN-Normen wird zusätzlich gefordert, dass sich Türen von Rettungswegen **mit einem einzigen Griff** leicht öffnen lassen.

**Der EH-Türwächter für Türklinken entspricht den Vorgaben der DIN EN 179.**

**Der EH-Türwächter für Panikstangen entspricht den Vorgaben der DIN EN 1125.**

SafetyMarking®  
**TIPP**  
ab **384,00**

EH-Türwächter für Türklinke Gehäuse langnachleuchtend <span style="float: right;">C</span>		
Ausführung:	Best.-Nr.:	Preis: EUR
langnachleuchtend	<b>GH 99010</b>	<b>419,90</b>

EH-Türwächter für Türklinke Gehäuse grün RAL 6029 <span style="float: right;">C</span>		
Ausführung:	Best.-Nr.:	Preis: EUR
grün	<b>GH 99000</b>	<b>384,00</b>

EH-Türwächter für Türklinke mit Voralarm-Modul <span style="float: right;">C</span>		
Ausführung:	Best.-Nr.:	Preis: EUR
langnachleuchtend	<b>GH 99011</b>	<b>467,00</b>

EH-Türwächter für Türklinke mit Voralarm-Modul <span style="float: right;">C</span>		
Ausführung:	Best.-Nr.:	Preis: EUR
grün	<b>GH 99001</b>	<b>432,00</b>

## Montage-Zubehör:

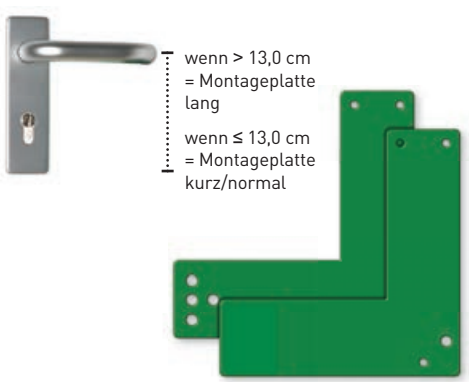

**Montage-Set für Glastüren mit Rahmen**

- unsichtbare Schraubbefestigung
- Set bestehend aus 2 Stahlplatten in Winkelform und Befestigungsschrauben
- sabotagesichere Befestigung unterhalb der Türklinke an Glastüren mit Rahmen

**Maße kurz/normal (B x H):** 17,0 x 17,5 cm  
**Maße lang (B x H):** 17,0 x 20,5 cm  
**Farbe:** grün (RAL 6029)

Ausführung:	Best.-Nr.:	Preis: EUR	C
kurz/normal	<b>90.2187</b>	<b>42,00</b>	
lang	<b>90.2188</b>	<b>47,00</b>	

**Montage-Set zur Klebmontage an Brandschutz- und Vollglastüren**

- zur Befestigung des Türwächters unterhalb der Türklinke
- komplett mit Klebeset

**Maße (B x H):** 5,2 x 17,5 cm  
**Farbe:** grün (RAL 6029)

Best.-Nr.:	Preis: EUR	C
<b>90.2180</b>	<b>42,00</b>	

**UV-Folie, silber**

Zum Schutz vor direkter Sonneneinstrahlung bei Klebmontage auf einer Glastür.

Best.-Nr.:	Preis: EUR	C
<b>GH 1664</b>	<b>18,10</b>	

**i** Produktinfo

**Funktionsweise von EH-Türwächtern:**

**Verschluss:**



Türklinke bzw. Panikstange wird in Verschlussstellung überwacht. Begehung der Tür im Notfall mit einem Handgriff möglich.

**Notöffnung:**



**Mit Voralarm:**



Das Herunterdrücken der Klinke/Stange verschiebt den TW nach unten und die Tür ist begehbar. Gleichzeitig wird ein Alarm ausgelöst, der nur mit dem Geräteschlüssel abzustellen ist.

Bei Geräten mit Voralarm warnt dieser bei leichtem Drücken der Türklinke bzw. der Panikstange und soll vermitteln, dass die Tür nur im Notfall zu benutzen ist. Mit Loslassen verstummt der Voralarm. Sonst wird durch Notöffnung der Hauptalarm ausgelöst.

**Einzelfreigabe:**



Um die Tür alarmfrei zu begehen, öffnen berechnete Personen das Türschloss (Schlossfalle) mit dem Schlüssel ohne die Klinke zu benutzen.

**Dauerfreigabe:**



Soll die Tür normal begehbar sein, kann mit dem Geräteschlüssel der Türwächter durch Verschieben nach unten alarmfrei in eine Dauerfreigabeposition gebracht werden.

**Verschluss:**



**Notöffnung:**



langnachleuchtend

**EH-Türwächter für Panikstangen mit Voralarm-Modul**

Ausführung:	Best.-Nr.:	Preis: EUR
langnachleuchtend	GH 99402	508,00

**EH-Türwächter für Panikstangen mit Voralarm-Modul**

Ausführung:	Best.-Nr.:	Preis: EUR
grün	GH 99401	473,00



Voralarm (vgl. Beschreibung Funktionsweise)

ab 473,00

**Montage-Zubehör:**

**gekröpfte Montageplatte, DIN rechts bzw. DIN links**

**zur Montage an Rahmentüren mit Panikstange**

gekröpfte Montageplatte, DIN rechts bzw. DIN links  
Ausführungen: 3,0 cm Versatz, 5,0 cm Versatz

Um die benötigte Ausführung zu ermitteln, muss die Tiefe vom Rahmen bis zur Mitte der Panikstange gemessen werden:  
**gemessener Wert: 7,0 - 9,0 cm, 3,0 cm Montageplatte**  
**gemessener Wert: 9,1 - 11,5 cm, 5,0 cm Montageplatte**

Ausführung	Best.-Nr.:	Preis: EUR
DIN rechts: 30 mm	GH 1371	49,90
50 mm	GH 1381	52,00

In Laufrichtung / Fluchrichtung benötigen Sie zur Montage des EH-Türwächters am  
- linken Türflügel die Montageplatte, **DIN rechts.**  
- rechten Türflügel die Montageplatte, **DIN links.**  
Farbe: grün (RAL 6029)

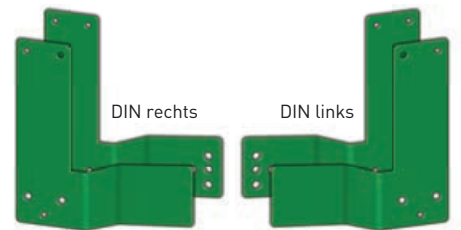

Ausführung	Best.-Nr.:	Preis: EUR
DIN links: 30 mm	GH 1370	49,90
50 mm	GH 1380	52,00

**Distanzstück**

**zum Aufschrauben oder zum Aufkleben an Vollblättüren mit Panikstange**

Distanzstück, inkl. Abdeckkappen  
Ausführungen: 3,0 cm, 5,0 cm  
Um die benötigte Ausführung zu ermitteln, muss die Tiefe vom Türblatt bis zur Mitte der Panikstange gemessen werden:  
**gemessener Wert: 7,0 - 9,0 cm, 3,0 cm Distanzstück**  
**gemessener Wert: 9,1 - 11,5 cm, 5,0 cm Distanzstück**  
Farbe: grün (RAL 6029)

Ausführung:	Best.-Nr.:	Preis: EUR
30 mm	GH 1455	49,00
50 mm	GH 1880	50,90



**i** Montage-Zubehör für Messwerte > 11,5 cm auf Anfrage

# GfS Schwenk-Türwächter: der Klassiker der Fluchwegüberwachung

SafetyMarking®  
**TIPP**  
ab **219,90**



**Lieferumfang:**

- 1x 9 V-Blockbatterie
- 2 Schlüssel (bei den Modellen mit bereits eingebautem Schloss)
- 1x kleines Piktogramm mit Richtungspfeil, langnachleuchtend
- 2x große Piktogramme mit Benutzungshinweis für die Tür
- 4 Schrauben zur Befestigung
- 1 Kerbstift zur Festlegung der Schwenkrichtung

**Technische Daten:**

- einfache Montage
- Hupe ca. 95 dB/1m
- netzunabhängig durch 9 V-Blockbatterie
- für links- und rechtsangeschlagene Türen; **wichtig: die Schwenkrichtung des Türwächters wird kundenseitig durch den Kerbstift eingestellt**

Farbe: grün (RAL6029)

Abmessung (B x H x T): 5,2 x 17,5 x 7,2 cm

**Türwächter Standard Gehäuse grün RAL 6029** C

Ausführung:	Best.-Nr.:	Preis: EUR
Rundzylinder	90.2170	219,90
mit eingebautem Zylinder	90.2171	251,00
vorge richtet für bauseitigen Profilhalbzylinder	90.2172	243,00

**Türwächter Standard Gehäuse langnachleuchtend** C

Ausführung:	Best.-Nr.:	Preis: EUR
Rundzylinder	90.2157	256,50
mit eingebautem Zylinder	90.2158	287,00
vorge richtet für bauseitigen Profilhalbzylinder	90.2159	282,00

langnachleuchtend

Rundzylinder



Profilhalbzylinder



Profilhalbzylinder vorge richtet

**Profilhalbzylinder für EH- und Standard-Türwächter**



+ inkl. 2 Schlüssel

**Profilhalbzylinder**

- Zylinderlänge 27/10 - 30/10 mm, max. Gesamtlänge 40,5 mm
- zur Verwendung in Türwächtern
- 2 Schlüssel im Lieferumfang enthalten

Best.-Nr.:	Preis: EUR
90.2160	21,00

**Montage-Zubehör:**



wenn > 13,0 cm = Montageplatte lang  
wenn ≤ 13,0 cm = Montageplatte kurz/normal

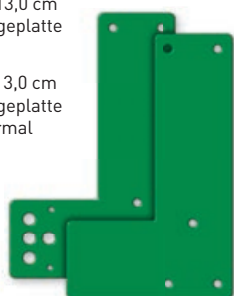

**Montage-Set für Glastüren mit Rahmen**

- unsichtbare Schraubbefestigung
- Set bestehend aus 2 Stahlplatten in Winkelform und Befestigungsschrauben
- sabotagesichere Befestigung unterhalb der Türklinke an Glastüren mit Rahmen

Maße kurz/normale (B x H): 11,0 x 17,5 cm  
Maße lang (B x H): 11,0 x 20,5 cm  
Farbe: grün (RAL 6029)

für Türschild:	Farbe:	Best.-Nr.:	Preis: EUR
kurz/normal	grün	90.2178	42,00
kurz/normal	nachleuchtend	90.2179	53,00
lang	grün	90.2189	47,00

**UV-Folie, silber**

Zum Schutz vor direkter Sonneneinstrahlung bei Klebmontage auf einer Glastür.

**Montage-Set zur Klebmontage an Brandschutz- und Vollglastüren**

- zur Befestigung des Türwächters unterhalb der Türklinke
- komplett mit Klebeset

Maße (B x H): 5,2 x 17,5 cm  
Farbe: grün (RAL 6029)



Best.-Nr.:	Preis: EUR
90.2180	42,00

Best.-Nr.:	Preis: EUR
GH 1664	18,10



## Produktinfo

### Funktionsweise von Schwenk-Türwächtern:

#### Verschluss:



In der Verschlussstellung kann die Türklinke nicht gedrückt werden. Der Türwächter fungiert als Hemmschwelle.

#### Notöffnung:



Zum Öffnen der Tür muss der Türwächter zur Seite gedreht werden. Der Türwächter rastet in seiner Schrägstellung ein und gibt die Klinke zur Betätigung frei. Dies löst einen akustischen Alarm aus (ca. 95 dB/1m), der auf Gefahr oder Missbrauch aufmerksam macht. Aufheben des Alarms nur mit Schlüssel möglich!

#### Einzelfreigabe:



Um die Tür alarmfrei zu begehen, öffnen berechnete Personen das Türschloss (Schlossfalle) mit dem Schlüssel, ohne die Klinke zu benutzen.

#### Dauerfreigabe:

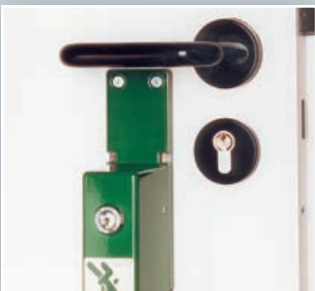

Eine alarmfreie Umstellung auf eine Dauerfreigabe der Tür ist mit Hilfe des Geräteschlüssels möglich. Dazu lässt man den Türwächter um 180° ausschwenken und einrasten.



nach links öffnend

nach vorne öffnend

nach rechts öffnend

### Türwächter für Paniktreibriegel

- Einsatz z.B. bei Treibriegeln an Türen oder bei Fenstergriffen
- Hupe (ca. 95 dB/1m)

Farbe: grün (RAL 6029)

#### Lieferumfang:

- 2 Schlüssel
- 1x 9 V-Blockbatterie
- 1x kleines Piktogramm mit Richtungspfeil für den Türwächter, langnachleuchtend
- 2x große Piktogramme mit Benutzungshinweis für Tür bzw. Fenster, langnachleuchtend
- 4 Schrauben zur Befestigung

+ Öffnungsvorgang einhändig bedienbar

+ Piktogramme im Lieferumfang enthalten

+ mit Rundzylinder

### Türwächter für Paniktreibriegel mit Rundzylinder

Ausführung:	Best.-Nr.:	Preis: EUR
links öffnend	90.2161	246,00
rechts öffnend	90.2164	246,00
nach vorne öffnend	90.2167	246,00

### An Treibriegeln bzw. Fenstergriffen:

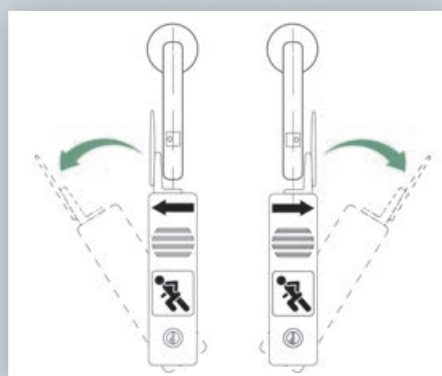

Wie oben gezeigt, wird der Schwenk-Türwächter an zweiflügeligen Türen zur Sicherung des Standflügels eingesetzt. Hierfür wird er über den Treibriegel, bei Fenstern jedoch, unter den Fenstergriff montiert.

Bitte geben Sie bei Ihrer Bestellung an: für Fenstergriff und die entsprechende Schwenkrichtung.

# Einfache Türsicherung, Fluchttürhauben und Tag-Alarm

## Schilder für Türwächter, Paniktreibriegel, Paniktüren



nur im Notfall öffnen			
Größe:	Material:	Bestell-Nr.:	Preis: EUR
B x H in cm 14,8 x 7,4	Folie	21.0095	2,95



Tür alarmgesichert! Nur im Notfall öffnen			
Größe:	Material:	Bestell-Nr.:	Preis: EUR
B x H in cm 14,8 x 7,4	Folie	21.0156	2,95



Tür alarmgesichert! Nur im Notfall öffnen			
Größe:	Material:	Bestell-Nr.:	Preis: EUR
B x H in cm 7,4 x 14,8	Folie	21.0161	2,95

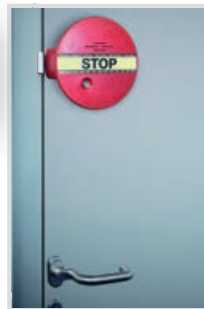

### DEXCON Türüberwachung zur Sicherung von Türen und Fenstern

Die DEXCON Türüberwachung dient der Sicherung von Türen und Fenstern. Sobald das Fenster oder die Tür unerlaubt geöffnet wird, ertönt ein akustisches Signal, welches mit einem Schlüssel ausgeschaltet wird oder sich nach einer vorab eingestellten Zeit selbst stumm schaltet.

#### Lieferumfang:

Magnetkontakt, 9 V-Batterie, 2 Schlüssel, Stop-Aufkleber (langnachleuchtend), Befestigungsmaterial, Batterieüberwachung

- einfache Montage
- batteriebetrieben - keine Kabel
- widerstandsfähiges Kunststoffgehäuse

Ausführung:	Best.-Nr.:	Preis: EUR
Sicherung von Türen und Fenstern	<b>GH 9450</b>	<b>135,00</b>



weitere Ausführungen finden Sie im Online-Shop unter dem Suchbegriff: Dexcon

### Beispiel: Typ K



wiederverwendbare, bruchfeste Plastikhaube

lieferbar in zwei Standardbreiten

### Beispiel: Typ E/D2



#### Lieferumfang Komplett-Set:

Haube, Piktogramm, Befestigungsschrauben, 6x rote Oberplatten, 2x grüne Unterplatten

### Fluchttürhauben für Paniktreibriegel und Fenstergriffe

Zur einfachen Sicherung von Fenstergriffen oder Treibriegeln bei Türen. Die wiederverwendbare Plastikhaube (bruchfest) wird mit dem rot/grünen Sicherheitsverschluss über Tür- oder Fenstergriff oder der Türklinke befestigt. Im Notfall: Haube abschlagen; hierbei zerbricht nicht die Haube, sondern nur die mit Sollbruchstellen versehenen roten Verschlusselemente. Zum erneuten Sichern nach Gebrauch einfach neue Verschlüsse anbringen. Lieferbar in zwei Standardbreiten für normale (Typ D2) und schmale (Typ E) Türrahmen.

### Fluchttürhauben für Paniktreibriegel Typ D2, für Türen mit normalen Rahmen

Ausführung:	Stück: per VE	Bestell-Nr.:	Preis: EUR
Komplett-Set	1	90.2190	48,00
Ersatzhaube, inkl. Piktogramm	1	90.2191	36,00
Oberplatte rot	6	90.2198	12,00
Unterplatte grün	2	90.2199	8,50

### Fluchttürhauben für Paniktreibriegel Typ E, für Türen mit schmalen Rahmen

Ausführung:	Stück: per VE	Bestell-Nr.:	Preis: EUR
Komplett-Set	1	90.2196	48,00
Ersatzhaube, inkl. Piktogramm	1	90.2197	36,00
Oberplatte rot	6	90.2198	12,00
Unterplatte grün	2	90.2199	8,50

### Fluchttürhauben Typ K, spez. zum Sichern von Türklinken

Ausführung:	Stück: per VE	Bestell-Nr.:	Preis: EUR
Komplett-Set	1	90.2182	57,90
Ersatzhaube, inkl. Piktogramm	1	90.2183	43,00
Oberplatte rot	6	90.2198	12,00
Unterplatte grün	2	90.2199	8,50
Ersatzbefestigungsset (2 Befestigungswinkel/ 3 Endabschlüsse)	2	90.2186	19,00

## GfS Tag-Alarm: die alternative Fluchttürüberwachung

### GfS Tag-Alarm

Der Tag-Alarm ist ein kostengünstiges und einfach anzuschließendes Gerät zur Öffnungsüberwachung von Paniktüren im Verlauf von Rettungswegen. Bei Begehung der Paniktür wird ein optischer (nicht bei batteriebetriebener Ausführung) und ein akustischer Alarm ausgelöst. Alarmgerät beinhaltet Profilhalbzylinder zur Scharf-/Unschärfstellung. Es sind zusätzlich über die Schlüssel-schaltung die Funktionen „Einzelfreigabe“ und „Dauerfreigabe“ einstellbar.

**Maße ohne Blitzleuchte (B x H x T):**  
12 cm x 22,5 cm x 6,8 cm  
**Maße mit Blitzleuchte (B x H x T):**  
12 cm x 33 cm x 6,8 cm  
**Farbe:** eloxiertes Aluminiumgehäuse



## Funk-Reed-Kontakt:



### Technische Hinweise:

Funk-Reed-Türkontakt zur Aufschraubmontage. Kunststoffgehäuse, Sendemodul 868,3 MHz, Spannungsversorgung über 3 V-Knopfzelle (im Lieferumfang enthalten), Kontakt als Schließer mit VDS-Zulassung. Reichweite 30 m.

Ausführung:	Best.-Nr.:	Preis: EUR	C
Funk-Reed (kabellos)	GH 8302	89,90	

### GfS Tag-Alarm batteriebetrieben

- Lieferumfang:**
- 1x GfS Tag-Alarm (ohne Blitzleuchte)
  - 1x 9 V-Blockbatterie
  - 2x Schlüssel

- Technische Daten:**
- nur akustischer Alarm (Hupe: ca. 95 dB/1m)
  - mit eingebautem Profilhalbzylinder zur Scharf-/Unschärf-schaltung
  - LED rot/grün zur Zustandsanzeige
  - Spannungsversorgung 9 V-Blockbatterie

**Komponenten zur Erstmontage:**  
GfS Tag-Alarm batteriebetrieben + Kabel-Reed-Kontakt (wahlweise Aufschraub- oder Einlassmontage)  
**Einsatz von Funk-Reed-Kontakt nicht möglich**



Ausführung:	Best.-Nr.:	Preis: EUR	C
batteriebetrieben	GH 7100	174,00	

**i** Zur Überwachung mehrerer Türen und/oder Fenster erforderliches Zubehör auf Anfrage!

### GfS Tag-Alarm mit Steckernetzteil oder integriertem Unterputz-Netzteil

- Lieferumfang:**
- 1x GfS Tag-Alarm
  - 1x Stecker-Netzteil oder 1x Unterputz-Netzteil
  - 2x Schlüssel

- Technische Daten:**
- visueller und akustischer Alarm (Hupe: ca. 95 dB/1m)
  - mit eingebautem Profilhalbzylinder zur Scharf-/Unschärf-schaltung
  - LED rot/grün zur Zustands-anzeige
  - Gerät ist sofort einsatzbereit

**Komponenten zur Erstmontage:**  
GfS Tag-Alarm (Stecker-Netzteil oder intergriertes Unterputz-Netzteil)

Ausführung:	Best.-Nr.:	Preis: EUR	C
mit Steckernetzteil	GH 7000/..	236,00	
mit Unterputz-Netzteil	GH 7300/..	256,00	

../01 vorgerichtet für Kabel Reed Kontakt  
../02 vorgerichtet für Funk Reed Kontakt



**!** Bitte ergänzen Sie die Bestell-Nr. mit der jeweiligen Kontaktart.

## Kabel-Reed-Kontakte zur Öffnungsüberwachung:

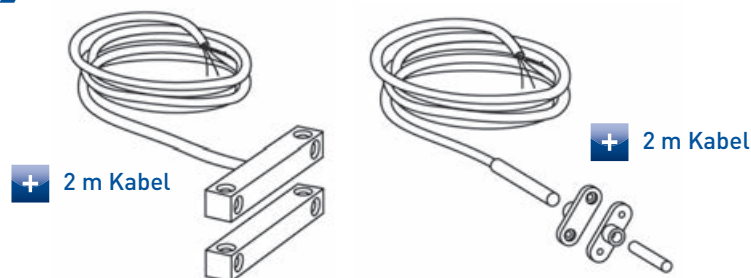

Ausführung:	Best.-Nr.:	Preis: EUR	C
Aufschraub-Montage	GH 9302	23,00	

Ausführung:	Best.-Nr.:	Preis: EUR	C
Einlass-Montage	GH 9301	23,00	

### e-Cover Handauslösetaster Abdeckung

Abdeckung für Handauslösetaster

- einfache Montage
- effektive Hemmschwelle gegen Missbrauch
- robustes Polycarbonat
- mit oder ohne integriertem Voralarm (90 dB)



Ausführung:	Best.-Nr.:	Preis: EUR	C
ohne Voralarm	GH 9400	65,00	
mit Voralarm	GH 9401	115,00	



ab 1,55

ASR A1.3 F001  
DIN EN ISO 7010 F001

langnachleuchtend

**Feuerlöscher**

Größe: B x H in cm	Material:	Best.-Nr.:	Preis: EUR				
			1	10	25	50	
5,0 x 5,0	Folie HI	38.A5003	4,05	3,80	3,50	3,20	
10,0 x 10,0	Folie HI	38.A5005	4,60	4,25	3,90	3,60	
15,0 x 15,0	Folie HI	38.A5010	5,75	5,55	5,20	4,90	
15,0 x 15,0	Kunststoff HI	44.A5010	8,45	7,45	6,80	6,40	
15,0 x 15,0	Alu HI	15.A5010	8,45	7,45	6,80	6,40	
20,0 x 20,0	Folie HI	38.A5015	7,85	7,40	6,95	6,15	
20,0 x 20,0	Alu HI	15.A5015	9,60	8,55	7,95	7,60	
30,0 x 30,0	Folie HI	38.A5020	18,30	17,30	16,20	13,60	
30,0 x 30,0	Alu HI	15.A5020	21,50	19,10	17,60	16,20	
45,0 x 45,0	Folie HI	38.A5025	39,90	36,20	33,90	--	
45,0 x 45,0	Alu HI	15.A5025	51,20	45,70	43,10	--	

**Feuerlöscher**

Größe: B x H in cm	Material:	Best.-Nr.:	Preis: EUR			
			1	10	25	50
10,0 x 10,0	Folie	21.A5005	1,90	1,80	1,70	1,55
15,0 x 15,0	Alu	11.A5010	3,65	3,50	3,40	3,20
15,0 x 15,0	Folie	21.A5010	2,50	2,35	2,25	2,10
15,0 x 15,0	Kunststoff	43.A5010	3,20	2,95	2,50	2,35
20,0 x 20,0	Alu	11.A5015	5,95	5,60	5,35	5,10
20,0 x 20,0	Folie	21.A5015	2,95	2,50	2,35	2,25
20,0 x 20,0	Kunststoff	43.A5015	3,95	3,50	3,35	3,20
30,0 x 30,0	Alu	11.A5020	12,40	11,50	11,00	10,50
30,0 x 30,0	Folie	21.A5020	5,10	4,70	4,50	4,25
30,0 x 30,0	Kunststoff	43.A5020	5,85	5,35	5,05	4,70

Winkel- und Fahnschilder gewährleisten ein frühes und besseres Erkennen der Sicherheitszeichen.



SafetyMarking®  
TIPP

ab 12,20

ASR A1.3 F001  
DIN EN ISO 7010 F001

Winkelschild



Fahnschild

ASR A1.3 F001  
DIN EN ISO 7010 F001

langnachleuchtend

**Feuerlöscher**

Größe: B x H in cm	Material:	Best.-Nr.:	Preis: EUR			
			1	10	25	
15,0 x 15,0	Alu HI, Winkel	15.A5030	15,60	14,70	13,60	
15,0 x 15,0	Alu HI, Fahne	15.A5035	15,60	14,70	13,60	
20,0 x 20,0	Alu HI, Winkel	15.A5031	21,50	19,90	19,10	
20,0 x 20,0	Alu HI, Fahne	15.A5036	21,50	19,90	19,10	
30,0 x 30,0	Alu HI, Winkel	15.A5032	37,40	35,30	34,10	
30,0 x 30,0	Alu HI, Fahne	15.A5037	37,40	35,30	34,10	

**Feuerlöscher**

Größe: B x H in cm	Material:	Best.-Nr.:	Preis: EUR		
			1	10	25
15,0 x 15,0	Alu, Winkel	51.A5030	13,70	13,00	12,20
15,0 x 15,0	Alu, Fahne	51.A5035	13,70	13,00	12,20
20,0 x 20,0	Alu, Winkel	51.A5031	14,80	13,50	12,90
20,0 x 20,0	Alu, Fahne	51.A5036	14,80	13,50	12,90
30,0 x 30,0	Alu, Winkel	51.A5032	17,90	17,20	15,90
30,0 x 30,0	Alu, Fahne	51.A5037	17,90	17,20	15,90



**Feuerlöscher befindet sich ...**

Größe: B x H in cm	Material:	Best.-Nr.:	Preis: EUR
14,0 x 5,0	Folie	21.A5090	2,25

WICHTIGE INFORMATION !

**Kennzeichnung für den Brandschutz**

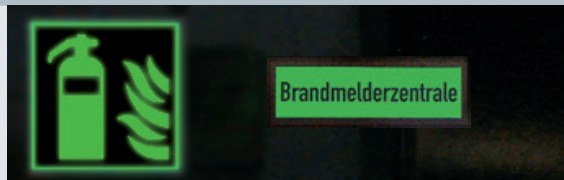

Gem. ASR A1.3 sind die notwendigen Brandschutzzeichen durch Verwendung langnachleuchtender Materialien (z.B. langnachleuchtende Brandschutzschilder) auf Rettungswegen einzusetzen, sofern in der Arbeitsstätte keine Sicherheitsbeleuchtung vorhanden ist. Dies dient dem Schutzziel der Erkennbarkeit der Brandschutzzeichen nach Ausfall der Allgemeinbeleuchtung.

Eine Übersicht aller national und international abgestimmten und registrierten Brandschutzzeichen zum Einsatz in der Sicherheitskennzeichnung finden Sie in der DIN EN ISO 7010, der DIN 4844-2.

**Unsere Empfehlung:**

Kennzeichnen Sie immer nach den neuesten Vorschriften und Normen, um die gesetzlichen Anforderungen zu erfüllen.

Kennzeichnen Sie innerhalb eines Objektes immer mit den gleichen Symbolschildern. Die Verwendung von unterschiedlichen Symbolschildern für ein und dieselbe Sicherheitsaussage kann zu Verwirrung und Irritationen mit nicht einzuschätzenden Auswirkungen führen.



Langnachleuchtende  
Schilder - ein Plus für  
Ihre Sicherheit.

**Material:** Die ersten Ziffern der Bestellnummer beschreiben die Ausführung. Weitere Infos zu unseren Materialien finden Sie am Ende des Kataloges.

11. Aluminium, geprägt, mit kratzfester Einbrennlackierung

15. Alu, langnachleuchtend, Klasse C - 150/22 mcd

21. Weich-PVC-Folie, selbstklebend

38. Folie, langnachleuchtend, Klasse C - 150/22 mcd

43. Kunststoff (Hart-PVC), witterungsbeständig

44. Kunststoff, langnachleuchtend, Klasse C - 150/22 mcd

51. Aluminium hart, 0,56 bis 1,0 mm



**ASR A1.3 F004**  
DIN EN ISO 7010 F004

langnachleuchtend

**Mittel und Geräte zur Brandbekämpfung**

Größe: B x H in cm	Material:	Best.-Nr.:	Preis: EUR
15,0 x 15,0	Folie HI	38.A5180	5,75
20,0 x 20,0	Folie HI	38.A5185	7,85
20,0 x 20,0	Alu HI	15.A5185	9,60



**ASR A1.3 F004**  
DIN EN ISO 7010 F004

langnachleuchtend

**Mittel und Geräte zur Brandbekämpfung**

Größe: B x H in cm	Material:	Best.-Nr.:	Preis: EUR
15,0 x 15,0	Alu HI, Winkel	15.A5195	17,90
20,0 x 20,0	Alu HI, Winkel	15.A5197	21,50



**DIN EN ISO 7010 F016**

langnachleuchtend

**Feuerlöschdecke**

Größe: B x H in cm	Material:	Best.-Nr.:	Preis: EUR
15,0 x 15,0	Folie HI	38.A5210	5,75
20,0 x 20,0	Folie HI	38.A5215	7,85
20,0 x 20,0	Alu HI	15.A5215	11,20

**Mittel und Geräte zur Brandbekämpfung**

Größe: B x H in cm	Material:	Best.-Nr.:	Preis: EUR
15,0 x 15,0	Folie	21.A5180	2,95
15,0 x 15,0	Kunststoff	43.A5180	3,85



**Service**

Benötigen Sie ein Brandschutzzeichen, welches Sie in unserem Katalog nicht gefunden haben? Rufen Sie uns an!



**ISO 7010 F007**

langnachleuchtend

**Brandschutztür**

Größe: B x H in cm	Material:	Best.-Nr.:	Preis: EUR
10,0 x 10,0	Folie HI	38.A5220	4,60
15,0 x 15,0	Folie HI	38.A5222	5,75

**Brandschutztür**

Größe: B x H in cm	Material:	Best.-Nr.:	Preis: EUR
10,0 x 10,0	Folie	21.A5220	2,50
15,0 x 15,0	Folie	21.A5222	2,75



langnachleuchtend

**Richtungsangabe – schräg**

Größe: B x H in cm	Material:	Best.-Nr.:	Preis: EUR
15,0 x 15,0	Folie HI	38.2728	5,75
15,0 x 15,0	Alu HI	15.2728	8,45
20,0 x 20,0	Folie HI	38.2729	7,85
20,0 x 20,0	Alu HI	15.2729	9,60

**Richtungsangabe – schräg**

Größe: B x H in cm	Material:	Best.-Nr.:	Preis: EUR
20,0 x 20,0	Alu	11.2729	6,90
20,0 x 20,0	Folie	21.2729	4,25
20,0 x 20,0	Kunststoff	43.2729	5,10



langnachleuchtend

**Richtungsangabe – gerade**

Größe: B x H in cm	Material:	Best.-Nr.:	Preis: EUR			
			1	10	25	50
15,0 x 15,0	Folie HI	38.2709	5,75	5,55	5,20	4,90
15,0 x 15,0	Alu HI	15.2709	8,45	7,45	6,80	6,40
20,0 x 20,0	Folie HI	38.2710	7,85	7,40	6,95	6,15
20,0 x 20,0	Alu HI	15.2710	9,60	8,55	7,95	7,60

**Richtungsangabe – gerade**

Größe: B x H in cm	Material:	Best.-Nr.:	Preis: EUR			
			1	10	25	50
15,0 x 15,0	Alu	11.2709	3,65	3,50	3,40	3,05
15,0 x 15,0	Folie	21.2709	2,50	2,35	2,25	2,10
15,0 x 15,0	Kunststoff	43.2709	3,20	2,95	2,50	2,35
20,0 x 20,0	Alu	11.2710	5,95	5,60	5,45	5,10
20,0 x 20,0	Folie	21.2710	2,95	2,50	2,35	2,25
20,0 x 20,0	Kunststoff	43.2710	3,95	3,50	3,35	3,20



**Bestellhinweis**

**Richtungsangaben:**

Bitte beachten: Die Richtungspfeile sind nur in Verbindung mit einem Brandschutzzeichen zu verwenden.

**Beispiele:**

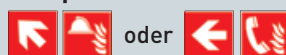



ab 2,<sup>10</sup>

ASR A1.3 F002  
DIN EN ISO 7010 F002

langnachleuchtend

**Löschschlauch**

Größe: B x H in cm	Material:	Best.-Nr.:	Preis: EUR				%
			1	10	25	50	
15,0 x 15,0	Folie HI	38.A5105	5,75	5,55	5,20	4,90	
15,0 x 15,0	Alu HI	15.A5105	8,45	7,45	6,80	6,40	
20,0 x 20,0	Folie HI	38.A5110	7,85	7,40	6,95	6,15	
20,0 x 20,0	Alu HI	15.A5110	9,60	8,55	7,95	7,60	

**Löschschlauch**

Größe: B x H in cm	Material:	Best.-Nr.:	Preis: EUR				%
			1	10	25	50	
15,0 x 15,0	Alu	11.A5105	3,65	3,50	3,40	3,05	
15,0 x 15,0	Folie	21.A5105	2,50	2,35	2,25	2,10	
20,0 x 20,0	Alu	11.A5110	5,95	5,60	5,35	5,10	
20,0 x 20,0	Folie	21.A5110	2,95	2,50	2,35	2,25	
20,0 x 20,0	Kunststoff	43.A5110	3,95	3,50	3,35	3,20	



ASR A1.3 F002  
DIN EN ISO 7010 F002

langnachleuchtend

**Löschschlauch**

Größe: B x H in cm	Material:	Best.-Nr.:	Preis: EUR
15,0 x 15,0	Alu HI, Winkel	15.A5140	17,90
15,0 x 15,0	Alu HI, Fahne	15.A5141	17,90
20,0 x 20,0	Alu HI, Winkel	15.A5145	21,50
20,0 x 20,0	Alu HI, Fahne	15.A5146	21,50



ASR A1.3 F005  
DIN EN ISO 7010 F005

langnachleuchtend

**Brandmelder (manuell)**

Größe: B x H in cm	Material:	Best.-Nr.:	Preis: EUR				%
			1	10	25	50	
15,0 x 15,0	Folie HI	38.A5150	5,75	5,55	5,20	4,90	
15,0 x 15,0	Alu HI	15.A5150	8,45	7,45	6,80	6,40	
20,0 x 20,0	Folie HI	38.A5155	7,85	7,40	6,95	6,15	
20,0 x 20,0	Alu HI	15.A5155	9,60	8,55	7,95	7,60	

**Brandmelder (manuell)**

Größe: B x H in cm	Material:	Best.-Nr.:	Preis: EUR				%
			1	10	25	50	
15,0 x 15,0	Alu	11.A5150	3,65	3,50	3,40	3,05	
15,0 x 15,0	Folie	21.A5150	2,50	2,35	2,25	2,10	
15,0 x 15,0	Kunststoff	43.A5150	3,20	2,95	2,50	2,35	
20,0 x 20,0	Folie	21.A5155	2,95	2,50	2,35	2,25	
20,0 x 20,0	Kunststoff	43.A5155	3,95	3,50	3,35	3,20	



ASR A1.3 F005  
DIN EN ISO 7010 F005

langnachleuchtend

**Brandmelder (manuell)**

Größe: B x H in cm	Material:	Best.-Nr.:	Preis: EUR
15,0 x 15,0	Alu HI, Winkel	15.A5156	17,90
15,0 x 15,0	Alu HI, Fahne	15.A5157	17,90
20,0 x 20,0	Alu HI, Winkel	15.A5158	21,50
20,0 x 20,0	Alu HI, Fahne	15.A5159	21,50



langnachleuchtend

**Hausalarm**

Größe: L x B in cm	Material:	Best.-Nr.:	Preis: EUR
15,0 x 15,0	Folie HI	38.A5200	4,60
20,0 x 20,0	Alu HI	15.A5201	11,20



ASR A1.3 F003  
DIN EN ISO 7010 F003

langnachleuchtend

**Feuerleiter**

Größe: B x H in cm	Material:	Best.-Nr.:	Preis: EUR
15,0 x 15,0	Folie HI	38.A5160	5,75
15,0 x 15,0	Alu HI	15.A5160	8,45
20,0 x 20,0	Folie HI	38.A5165	7,85
20,0 x 20,0	Alu HI	15.A5165	11,20

**Feuerleiter**

Größe: B x H in cm	Material:	Best.-Nr.:	Preis: EUR
15,0 x 15,0	Folie	21.A5160	2,95



langnachleuchtend

**Hausalarm Winkel- und Fahnschild**

Größe: B x H in cm	Material:	Best.-Nr.:	Preis: EUR
15,0 x 15,0	Alu HI Winkel	15.A5205	17,90
15,0 x 15,0	Alu HI Fahne	15.A5206	17,90



ASR A1.3 F006  
DIN EN ISO 7010 F006

langnachleuchtend

**Brandmeldetelefon**

Größe: B x H in cm	Material:	Best.-Nr.:	Preis: EUR
15,0 x 15,0	Folie HI	38.A5170	5,75
20,0 x 20,0	Alu HI	15.A5175	11,20

**Material:** Die ersten Ziffern der Bestellnummer beschreiben die Ausführung. Weitere Infos zu unseren Materialien finden Sie am Ende des Kataloges.

15. Alu, langnachleuchtend, Klasse C - 150/22 mcd

21. Weich-PVC-Folie, selbstklebend

38. Folie, langnachleuchtend, Klasse C - 150/22 mcd

43. Kunststoff (Hart-PVC), witterungsbeständig

51. Aluminium, hart, 0,56 bis 1 mm



Wandmontage

**Fahnschild**

Größe: B x H x T in cm	Best.-Nr.:	Preis: EUR	A
15,0 x 15,0 x 1,4	90.2850	31,30	
30,0 x 15,0 x 1,4	90.2851	41,70	



**Bestellhinweis**

**Bitte beachten Sie: Ist eine Sicherheitsbeleuchtung nicht vorhanden, muss auf Fluchtwegen die Erkennbarkeit der dort notwendigen Rettungs- und Brandschutzzeichen durch Verwendung langnachleuchtender Materialien erhalten bleiben. (Gemäß ASR A1.3 Sicherheits- und Gesundheitskennzeichnung)**

**Winkel- und Fahnschilder ragen in den Raum hinein und werden somit früher und besser wahrgenommen! – Ein Plus für Ihre Sicherheit!**

Die neutralen Winkel- und Fahnschilder können mit selbstklebenden Folienschildern Ihrer Wahl beklebt werden.

**Bitte geben Sie bei der Bestellung zusätzlich die Artikelnummer der gewünschten Folienschilder an. Beachten Sie hierzu bitte die Seite 34 ff.**

**Komplettlösungen erhalten Sie auf Anfrage.**

Deckenmontage

Wandmontage



Deckenmontage

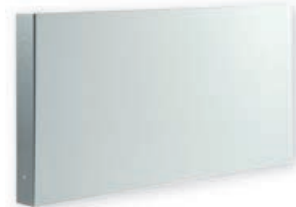

Wandmontage

**Montagemaße B x H x T in cm:**

- 2,0 x 10,2 x 10,2 cm (Folienschilder 10,0 x 10,0 cm)
- 2,0 x 15,2 x 15,2 cm (Folienschilder 15,0 x 15,0 cm)
- 2,5 x 20,2 x 20,2 cm (Folienschilder 20,0 x 20,0 cm)
- 2,5 x 30,2 x 30,2 cm (Folienschilder 30,0 x 30,0 cm)

Größe des Folienschildes: B x H in cm	Best.-Nr.:	Preis: EUR
10,0 x 10,0	51.9562	12,50
15,0 x 15,0	51.9557	13,20
20,0 x 20,0	51.9558	15,50
30,0 x 30,0	51.9559	17,90

**Montagemaße B x H x T in cm:**

- 30,2 x 15,2 x 2,5 cm (Folienschilder 30,0 x 15,0 cm)
- 40,2 x 20,2 x 2,5 cm (Folienschilder 40,0 x 20,0 cm)

Größe des Folienschildes: B x H in cm	Best.-Nr.:	Preis: EUR
30,0 x 15,0	51.9555	15,50
40,0 x 20,0	51.9556	23,10

**Montagemaße B x H x T in cm:**

- 2,5 x 15,2 x 30,2 cm (Folienschilder 30,0 x 15,0 cm)
- 3,0 x 20,2 x 40,2 cm (Folienschilder 40,0 x 20,0 cm)

Größe des Folienschildes: B x H in cm	Best.-Nr.:	Preis: EUR
30,0 x 15,0	51.9560	15,50
40,0 x 20,0	51.9561	23,10



Wandmontage



Wandmontage

**Montagemaße B x H x T in cm:**

- 16,4 x 10,2 x 7,0 cm (Folienschilder 10,0 x 10,0 cm)
- 25,5 x 15,2 x 10,5 cm (Folienschilder 15,0 x 15,0 cm)
- 33,5 x 20,2 x 14,0 cm (Folienschilder 20,0 x 20,0 cm)
- 47,7 x 30,2 x 21,5 cm (Folienschilder 30,0 x 30,0 cm)

Größe des Folienschildes: B x H in cm	Best.-Nr.:	Preis: EUR
10,0 x 10,0	51.9549	12,80
15,0 x 15,0	51.9552	15,50
20,0 x 20,0	51.9553	19,40
30,0 x 30,0	51.9554	20,20

**Montagemaße B x H x T in cm:**

- 46,0 x 15,0 x 20,5 cm (Folienschilder 30,0 x 15,0 cm)
- 59,5 x 20,0 x 28,0 cm (Folienschilder 40,0 x 20,0 cm)

Größe des Folienschildes: B x H in cm	Best.-Nr.:	Preis: EUR
30,0 x 15,0 cm	51.9550	17,80
40,0 x 20,0 cm	51.9551	26,00



Bohrungen



**Individuelle Gestaltung**

Für eine schnelle und korrekte Lieferung benötigen wir folgende Angaben:

1. Bestell-Nr. des Kombi-Schildes
2. Bestell-Nr. des Brandschutz-Zeichens in der Größe 20,0 x 20,0 cm. Beachten Sie hierzu bitte die Seiten 34 ff.
3. Ihren individuellen Text (max. 15 Zeichen)

Beispiel-Bestellung:  
15.0077 + 38.A5015 + Text:  
CO<sub>2</sub>-Löscher

Symbol nach Wahl



Beispieltext

CO<sub>2</sub>-Löscher

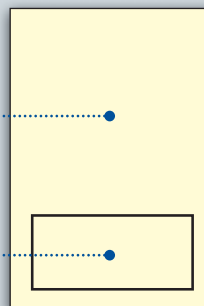

langnachleuchtend

**Kombischild mit Brandschutz-Zeichen**

Größe: B x H in cm	Material:	Best.-Nr.:	Preis: EUR
20,0 x 30,0	Alu HI	15.0077	37,10

Der Preis versteht sich inkl. Folienschild und Text.



**BGV A8 F05**

langnachleuchtend



Winkelschild



Fahnschild

**BGV A8 F05**

langnachleuchtend

**Feuerlöscher**

Größe: B x H in cm	Material:	Best.-Nr.:	Preis: EUR			
			1	10	25	50
10,0 x 10,0	Folie HI	38.2702	4,60	4,25	3,90	3,60
15,0 x 15,0	Folie HI	38.2703	5,75	5,55	5,20	4,90
15,0 x 15,0	Alu HI	15.2703	8,45	7,45	6,80	6,40
20,0 x 20,0	Folie HI	38.2704	7,85	7,40	6,95	6,15
20,0 x 20,0	Alu HI	15.2704	9,60	8,55	7,95	7,60

%

**Feuerlöscher**

Größe: B x H in cm	Material:	Best.-Nr.:	Preis: EUR		
			1	10	25
15,0 x 15,0	Alu HI, Winkel	15.9204	15,60	14,70	13,60
15,0 x 15,0	Alu HI, Fahne	15.9214	15,60	14,70	13,60
20,0 x 20,0	Alu HI, Winkel	15.9205	21,50	19,90	19,10
20,0 x 20,0	Alu HI, Fahne	15.9215	21,50	19,90	19,10

%

langnachleuchtend

Symbol für langnachleuchtende Kennzeichnungen



**BGV A8 F03**

langnachleuchtend



**BGV A8 F03**

langnachleuchtend

**Löschschlauch**

Größe: B x H in cm	Material:	Best.-Nr.:	Preis: EUR
15,0 x 15,0	Alu HI	15.2700	8,45
20,0 x 20,0	Folie HI	38.2701	7,85

**Leiter**

Größe: B x H in cm	Material:	Best.-Nr.:	Preis: EUR
15,0 x 15,0	Folie HI	38.2712	5,75
15,0 x 15,0	Alu HI	15.2712	8,45
20,0 x 20,0	Folie HI	38.2713	7,85

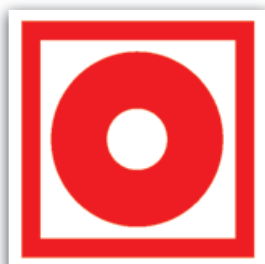

**BGV A8 F08**

langnachleuchtend

**Brandmelder (manuell)**

Größe: B x H in cm	Material:	Best.-Nr.:	Preis: EUR
15,0 x 15,0	Folie HI	38.2731	5,75
20,0 x 20,0	Alu HI	15.2732	9,60

**Produktinfo**

**Umstellung von BGV A8 zur ASR A1.3**

Die hier abgebildeten Brandschutzzeichen nach der zurückgezogenen BGV A8 sollten ausnahmslos zur Austausch Kennzeichnung in Objekten eingesetzt werden, in denen diese bereits verwendet werden. Die BGV A8 wurde zurückgezogen. Die Grundlagen zur Sicherheits- und Gesundheitsschutzkennzeichnung finden sich nun in der gleichnamigen technischen Regel für Arbeitsstätten ASR A1.3. Brandschutzzeichen nach ASR A1.3 finden Sie ab Seite 34.



# Sicherheitskennzeichnung 2019

ASR A1.3 – DIN EN ISO 7010 – DIN 4844-2

## Umstellen? Ja! – Aber wie?

Nach Einführung der international abgestimmten Sicherheitskennzeichen aus der ISO 7010 in die deutschen Vorschriften und Normen, steht die Sicherheitskennzeichnung momentan auf vielen „to-do-Listen“ der Verantwortlichen für Arbeitssicherheit.

Auch wenn derzeit noch die Ausnahmemöglichkeit besteht, die vorhandenen Sicherheitszeichen in Arbeitsstätten nach Durchführung einer Gefährdungsanalyse und ausreichender Begründung beizubehalten (siehe GMBL vom 13. März 2013, S. 334), so kann dies nur eine Zwischenlösung sein, denn:

1. Die Welt hat sich für einheitliche Zeichen entschieden  
– ISO 7010
2. Europa hat sich für einheitliche Zeichen entschieden  
– EN ISO 7010
3. Deutschland hat sich für einheitliche Zeichen entschieden  
– DIN EN ISO 7010/ASR A1.3

somit wird sich der neue Standard der Sicherheitszeichen in allen Arbeitsstätten und öffentlichen Bereichen etablieren.

Eine einheitliche Sicherheitskennzeichnung in allen Arbeitsstätten und öffentlichen Bereichen europäischer Länder sorgt für ein deutliches Plus in puncto Sicherheit.

**Um Sie in Ihrem Planungs- und Umstellungsprozess zu unterstützen, haben wir nachfolgenden Leitfaden für Sie entwickelt:**

### 1. Prüfungsrelevante Regel und Normen

zur Überprüfung der vorhandenen Sicherheitskennzeichnung sind folgende heranzuziehen:

#### DIN EN ISO 7010:2012-10

Graphische Symbole – Sicherheitsfarben und Sicherheitszeichen – Registrierte Sicherheitszeichen (ISO 7010:2011); Deutsche Fassung EN ISO 7010:2012 = international abgestimmte Sicherheitszeichen

#### DIN 4844-2:2012-12

Graphische Symbole – Sicherheitsfarben und Sicherheitszeichen – Teil 2: Registrierte Sicherheitszeichen = nationale Sicherheitszeichen + Wassersicherheitszeichen

### ASR A1.3 – Technische Regel für Arbeitsstätten

Sicherheits- und Gesundheitsschutzkennzeichnung = alle Sicherheitszeichen der Richtlinie 92/58 EWG sowie eine Auswahl an zusätzlichen für Arbeitsstätten bedeutsamen Sicherheitszeichen, alle in den Ausführungen nach DIN EN ISO 7010 + DIN 4844-2.

### 2. Grundsätze der Prüfung bei Umstellung

- neue Sicherheitszeichen sind – falls erforderlich – einzusetzen
- neue Varianten alter Sicherheitszeichen sind auszutauschen, sofern die veränderte Symbolik deutliche Abweichungen enthält.

Hinsichtlich einer erheblichen Veränderung von Sicherheitszeichen verweist die zusätzliche Bekanntmachung des BMAS zur ASR A1.3 insbesondere auf diese Zeichen:



**F001**  
Feuerlöscher



**F002**  
Löschschlauch



**F003**  
Feuerleiter



**F004**  
Mittel und Geräte  
zur Brandbekämpfung



**F005**  
Brandmelder



**F006**  
Brandmelde-  
telefon



**E009**  
Arzt



**W029**  
Warnung  
vor Gasflaschen



Den vollständigen Leitfaden finden Sie unter dem Begriff „Checkliste“ auf unseren Online-Plattformen



## BMZ

ab 3,<sup>65</sup>

langnach-leuchtend

### Brand-Melder-Zentrale BMZ

%

Größe:	Material:	Best.-Nr.:	Preis: EUR			
B x H in cm			1	10	25	50
29,7 x 10,5	Folie HI	38.2500	12,70	11,10	10,30	9,70

### Brand-Melder-Zentrale BMZ

%

Größe:	Material:	Best.-Nr.:	Preis: EUR			
B x H in cm			1	10	25	50
29,7 x 10,5	Alu	11.2500	5,85	5,45	5,35	5,10
29,7 x 10,5	Alu refl.	12.2500	14,00	12,90	12,50	12,30
29,7 x 10,5	Folie	21.2500	4,40	4,20	3,95	3,65
29,7 x 10,5	Folie refl.	26.2500	11,40	9,95	9,70	9,40
42,0 x 14,8	Alu	11.2501	13,00	11,90	11,50	10,80
42,0 x 14,8	Folie	21.2501	7,65	6,90	6,55	5,95
59,4 x 21,0	Alu	11.2502	21,70	18,90	18,10	17,30

## Brandmelderzentrale

ab 4,<sup>50</sup>

langnach-leuchtend

### Brandmelderzentrale

%

Größe:	Material:	Best.-Nr.:	Preis: EUR			
B x H in cm			1	10	25	50
29,7 x 10,5	Folie HI	38.2512	12,70	11,10	10,30	9,70

### Brandmelderzentrale

%

Größe:	Material:	Best.-Nr.:	Preis: EUR			
B x H in cm			1	10	25	50
29,7 x 10,5	Alu	11.2512	6,45	5,95	5,85	5,70
29,7 x 10,5	Folie	21.2512	5,05	4,75	4,60	4,50

langnach-leuchtend

Symbol für langnachleuchtende Kennzeichnungen

## BMZ →

### BMZ →

Größe:	Material:	Best.-Nr.:	Preis: EUR
B x H in cm			
29,7 x 10,5	Alu	11.2504	6,45
29,7 x 10,5	Folie	21.2504	5,05

## ← BMZ

### ← BMZ

Größe:	Material:	Best.-Nr.:	Preis: EUR
B x H in cm			
29,7 x 10,5	Alu	11.2508	6,45
29,7 x 10,5	Folie	21.2508	5,05

## Brandmelde-Anlage

### Brandmelde-Anlage

Größe:	Material:	Best.-Nr.:	Preis: EUR
B x H in cm			
29,7 x 10,5	Folie	21.2542	5,05

## SPZ

### SPZ

Größe:	Material:	Best.-Nr.:	Preis: EUR
B x H in cm			
29,7 x 10,5	Alu	11.2520	6,45
29,7 x 10,5	Folie	21.2520	5,05

## SPZ →

### SPZ →

Größe:	Material:	Best.-Nr.:	Preis: EUR
B x H in cm			
29,7 x 10,5	Alu	11.2524	6,45
29,7 x 10,5	Folie	21.2524	5,05

## ← SPZ

### ← SPZ

Größe:	Material:	Best.-Nr.:	Preis: EUR
B x H in cm			
29,7 x 10,5	Alu	11.2528	6,45
29,7 x 10,5	Folie	21.2528	5,05

## Sprinklerzentrale

### Sprinklerzentrale

Größe:	Material:	Best.-Nr.:	Preis: EUR
B x H in cm			
29,7 x 10,5	Alu	11.2532	6,45
29,7 x 10,5	Folie	21.2532	5,05

## Sprinkleranlage

### Sprinkleranlage

Größe:	Material:	Best.-Nr.:	Preis: EUR
B x H in cm			
29,7 x 10,5	Folie	21.2562	5,05

## Einspeisung Sprinkleranlage

### Einspeisung Sprinkleranlage

Größe:	Material:	Best.-Nr.:	Preis: EUR
B x H in cm			
29,7 x 10,5	Alu	11.2564	6,45

Material: Die ersten Ziffern der Bestellnummer beschreiben die Ausführung. Weitere Infos zu unseren Materialien finden Sie am Ende des Kataloges.

11. Aluminium, geprägt, mit kratzfester Einbrennlackierung

12. Aluminium, geprägt, Oberfläche retroreflektierend

21. Weich-PVC-Folie, selbstklebend

26. 3M-Folie, selbstklebend, retroreflektierend

38. Folie, langnachleuchtend, Klasse C - 150/22 mcd

**Brandschutztür**  
verkeilen, verstellen, festbinden o. ä. verboten!

**Brandschutztür verkeilen, verstellen, ... verboten!** %

Größe:	Material:	Best.-Nr.:	Preis: EUR			
B x H in cm			1	10	25	50
29,7 x 10,5	Alu	11.2550	5,85	5,45	5,35	5,10
29,7 x 10,5	Folie	21.2550	4,40	4,20	3,95	3,65
29,7 x 10,5	Folie refl.	26.2550	11,40	9,95	9,70	9,40

**Brandschutztür**  
stets geschlossen halten

**Brandschutztür stets geschlossen halten** %

Größe:	Material:	Best.-Nr.:	Preis: EUR			
B x H in cm			1	10	25	50
29,7 x 10,5	Folie	21.2546	4,40	4,20	3,95	3,65
29,7 x 10,5	Folie HI	38.2546	12,70	11,10	10,30	9,70

**Brandschutztür**  
schließt bei Rauch automatisch

**Brandschutztür schließt bei Rauch automatisch**

Größe:	Material:	Best.-Nr.:	Preis: EUR
B x H in cm			
29,7 x 10,5	Alu	11.2548	6,45
29,7 x 10,5	Folie	21.2548	5,05

**RWA**

**RWA Rauch- und Wärmeabzug**

Größe:	Material:	Best.-Nr.:	Preis: EUR
B x H in cm			
29,7 x 10,5	Alu	11.2910	6,45
29,7 x 10,5	Folie	21.2910	5,05

**i** Feuerwehrschilder geben Ihnen wichtige Hinweise im Brandfall.

**Feuerschutzabschluss**  
Schließbereich freihalten

**Feuerschutzabschluss Schließbereich freihalten**

Größe:	Material:	Best.-Nr.:	Preis: EUR
B x H in cm			
29,7 x 10,5	Alu	11.2863	6,45
29,7 x 10,5	Folie	21.2863	5,05

**Rauchschtür**  
geschlossen halten

**Rauchschtür geschlossen halten**

Größe:	Material:	Best.-Nr.:	Preis: EUR
B x H in cm			
21,0 x 7,4	Folie	21.2861	4,40
29,7 x 10,5	Folie	21.2862	5,05

**Brandabschnittstür**  
im Brandfall und nach Betriebsschluss schließen

**Brandabschnittstür im Brandfall und nach Betriebsschluss schließen**

Größe:	Material:	Best.-Nr.:	Preis: EUR
B x H in cm			
29,7 x 10,5	Folie	21.2552	5,05

**Richtungspfeil (D2)** langnachleuchtend

Größe:	Material:	Best.-Nr.:	Preis: EUR
B x H in cm			
29,7 x 10,5	Folie HI	38.2536	12,70

**Richtungspfeil (D2)**

Größe:	Material:	Best.-Nr.:	Preis: EUR
B x H in cm			
21,0 x 7,4	Alu	11.2535	5,35
21,0 x 7,4	Folie	21.2535	4,40
29,7 x 10,5	Alu	11.2536	6,45
29,7 x 10,5	Alu refl.	12.2536	14,30
29,7 x 10,5	Folie	21.2536	5,05
29,7 x 10,5	Folie refl.	26.2536	13,80
42,0 x 14,8	Alu	11.2537	13,00
42,0 x 14,8	Folie	21.2537	7,80
59,4 x 21,0	Alu	11.2538	26,00

**Aus brandschutztechnischen Gründen muss diese Türe unbedingt geschlossen sein**

**Aus brandschutztechnischen Gründen muss diese Türe ... geschlossen sein**

Größe:	Material:	Best.-Nr.:	Preis: EUR
B x H in cm			
29,7 x 10,5	Folie	21.2556	5,05

**FSD**

**Feuerwehr-Schlüssel-Depot FSD**

Größe:	Material:	Best.-Nr.:	Preis: EUR
B x H in cm			
21,0 x 7,4	Alu	11.2856	5,35
21,0 x 7,4	Folie	21.2856	4,40

**! Bestellhinweis**

**Richtungsangabe:**  
Die Richtungspfeile sind nur in Verbindung mit einem Feuerwehrzeichen zu verwenden.

Beispiel: oder:

## Hydrant

Hydrant			
Größe:	Material:	Best.-Nr.:	Preis: EUR
B x H in cm 29,7 x 10,5	Alu	11.2576	6,45

## Wandhydrant

Wandhydrant			
Größe:	Material:	Best.-Nr.:	Preis: EUR
B x H in cm 29,7 x 10,5	Folie	21.2872	5,05

## Wandhydrant für geschultes Personal

Wandhydrant für geschultes Personal			
Größe:	Material:	Best.-Nr.:	Preis: EUR
B x H in cm 21,0 x 7,4	Folie	21.2594	4,40

## Wandhydrant Typ F

Wandhydrant Typ F			
Größe:	Material:	Best.-Nr.:	Preis: EUR
B x H in cm 21,0 x 7,4	Folie	21.2585	4,40

## Wandhydrant Typ S

Wandhydrant Typ S			
Größe:	Material:	Best.-Nr.:	Preis: EUR
B x H in cm 21,0 x 7,4	Folie	21.2588	4,40

## Hauptwasserhahn

Hauptwasserhahn			
Größe:	Material:	Best.-Nr.:	Preis: EUR
B x H in cm 29,7 x 10,5	Alu	11.2871	6,45
29,7 x 10,5	Folie	21.2871	5,05

## Löschwasser

Löschwasser			
Größe:	Material:	Best.-Nr.:	Preis: EUR
B x H in cm 29,7 x 10,5	Alu	11.2873	6,45

## Löschwassereinspeisung

Löschwassereinspeisung			
Größe:	Material:	Best.-Nr.:	Preis: EUR
B x H in cm 29,7 x 10,5	Alu	11.2578	6,45
29,7 x 10,5	Folie refl.	26.2578	12,50
42,0 x 14,8	Alu	11.2874	13,00
42,0 x 14,8	Folie	21.2874	7,80

## Löschwasser Entnahmestelle

Löschwasser Entnahmestelle			
Größe:	Material:	Best.-Nr.:	Preis: EUR
B x H in cm 29,7 x 10,5	Alu	11.2580	6,45
29,7 x 10,5	Folie	21.2580	5,45
42,0 x 14,8	Alu	11.2875	13,00

## Löschwasserentnahme für die Feuerwehr

Löschwasserentnahme für die Feuerwehr			
Größe:	Material:	Best.-Nr.:	Preis: EUR
B x H in cm 21,0 x 7,4	Folie	21.2592	4,40

## Löschwasserleitung, trocken für Feuerwehr

Löschwasserleitung, trocken für Feuerwehr			
Größe:	Material:	Best.-Nr.:	Preis: EUR
B x H in cm 21,0 x 7,4	Folie	21.2599	4,40

## Wasser kommt nach max. 60 Sekunden

Wasser kommt nach max.60 Sekunden			
Größe:	Material:	Best.-Nr.:	Preis: EUR
B x H in cm 21,0 x 7,4	Folie	21.2598	4,40

## Vor Gebrauch Entleerung schließen, nach Gebrauch öffnen

Vor Gebrauch Entleerung schließen, nach Gebrauch Entleerung öffnen			
Größe:	Material:	Best.-Nr.:	Preis: EUR
B x H in cm 21,0 x 7,4	Folie	21.2603	4,40

## Schlauchanschluss

Schlauchanschluss			
Größe:	Material:	Best.-Nr.:	Preis: EUR
B x H in cm 29,7 x 10,5	Folie	21.2584	5,45

## Schlauchanschluss trocken

Schlauchanschluss trocken			
Größe:	Material:	Best.-Nr.:	Preis: EUR
B x H in cm 29,7 x 10,5	Alu	11.2586	6,45

**Material:** Die ersten Ziffern der Bestellnummer beschreiben die Ausführung. Weitere Infos zu unseren Materialien finden Sie am Ende des Kataloges.

11. Aluminium, geprägt, mit kratzfester Einbrennlackierung

12. Aluminium, geprägt, Oberfläche retroreflektierend

21. Weich-PVC-Folie, selbstklebend

26. 3M-Folie, selbstklebend, retroreflektierend

52. Aluminium, polyesterbeschichtet, 2 mm stark

**Feuerwehrzufahrt**

Feuerwehrzufahrt			
Größe:	Material:	Best.-Nr.:	Preis: EUR
B x H in cm			
29,7 x 10,5	Alu	11.2898	6,45
42,0 x 14,8	Alu	11.2899	13,00
59,4 x 21,0	Alu	11.2650	23,70
59,4 x 21,0	Alu refl.	12.2650	45,80
59,4 x 21,0	Alu 2,0 mm	52.2650	55,60

**Feuerwehrzufahrt  
Haltverbot nach StVO**

○ = Freifeld für Siegel der Bauaufsichtsbehörde

Feuerwehrzufahrt Haltverbot nach StVO (mit Siegel)			
Größe:	Material:	Best.-Nr.:	Preis: EUR
B x H in cm			
59,4 x 21,0	Alu	11.2651	23,70
59,4 x 21,0	Alu refl.	12.2651	45,80

**Nur für  
Feuerwehr**

Nur für Feuerwehr			
Größe:	Material:	Best.-Nr.:	Preis: EUR
B x H in cm			
29,7 x 10,5	Alu	11.2636	6,45

**Fläche für die  
Feuerwehr**

Fläche für die Feuerwehr			
Größe:	Material:	Best.-Nr.:	Preis: EUR
B x H in cm			
59,4 x 21,0	Alu	11.2654	23,70
59,4 x 21,0	Alu refl.	12.2654	52,30

**Anfahrtszone  
für Feuerwehr**

Anfahrtszone für Feuerwehr			
Größe:	Material:	Best.-Nr.:	Preis: EUR
B x H in cm			
59,4 x 21,0	Alu	11.2648	23,70

**Saugstelle**

Saugstelle			
Größe:	Material:	Best.-Nr.:	Preis: EUR
B x H in cm			
29,7 x 10,5	Alu	11.2582	6,45

**Feuerwehr!  
Gefahrengruppe I**

Feuerwehr! Gefahrengruppe I			
Größe:	Material:	Best.-Nr.:	Preis: EUR
B x H in cm			
29,7 x 10,5	Alu	11.2640	6,45

**Feuerwehr!  
Gefahrengruppe II**

Feuerwehr! Gefahrengruppe II			
Größe:	Material:	Best.-Nr.:	Preis: EUR
B x H in cm			
29,7 x 10,5	Alu	11.2642	6,45

**Feuerwehr!  
Gefahrengruppe III**

Feuerwehr! Gefahrengruppe III			
Größe:	Material:	Best.-Nr.:	Preis: EUR
B x H in cm			
29,7 x 10,5	Alu	11.2644	6,45

**BIO I**

BIO I			
Größe:	Material:	Best.-Nr.:	Preis: EUR
B x H in cm			
21,0 x 7,4	Alu	11.2895	5,35

**BIO II**

BIO II			
Größe:	Material:	Best.-Nr.:	Preis: EUR
B x H in cm			
21,0 x 7,4	Alu	11.2896	5,35

**BIO III**

BIO III			
Größe:	Material:	Best.-Nr.:	Preis: EUR
B x H in cm			
21,0 x 7,4	Alu	11.2897	5,35

**Feuerlöscher**

Feuerlöscher			
Größe:	Material:	Best.-Nr.:	Preis: EUR
B x H in cm			
29,7 x 10,5	Alu	11.2865	6,45
29,7 x 10,5	Folie	21.2865	5,05

**Feuerlöscher  
für elektrische Brände**

Feuerlöscher für elektrische Brände			
Größe:	Material:	Best.-Nr.:	Preis: EUR
B x H in cm			
14,8 x 5,2	Folie	21.2571	2,25
21,0 x 7,4	Alu	11.2868	5,35
21,0 x 7,4	Folie	21.2868	4,40

**Feuerlöschdecke**

Feuerlöschdecke			
Größe:	Material:	Best.-Nr.:	Preis: EUR
B x H in cm			
21,0 x 7,4	Folie	21.2870	4,40

**Aufzug im Brandfall nicht benutzen**

langnachleuchtend

**Aufzug im Brandfall nicht benutzen**

Größe:	Material:	Best.-Nr.:	Preis: EUR				
B x H in cm			1	10	25	50	
14,8 x 5,2	Folie HI	38.2883	8,45	7,45	6,80	6,40	
14,8 x 5,2	Alu HI	15.2883	10,60	9,95	9,60	8,75	
29,7 x 10,5	Folie HI	38.2630	12,70	11,10	10,30	9,70	
29,7 x 10,5	Alu HI	15.2630	13,50	12,30	11,60	10,70	

**Feuerwehraufzug**

**Feuerwehraufzug**

Größe:	Material:	Best.-Nr.:	Preis: EUR
B x H in cm			
29,7 x 10,5	Folie	21.2634	5,05

**Aufzug im Brandfall nicht benutzen**

Größe:	Material:	Best.-Nr.:	Preis: EUR				
B x H in cm			1	10	25	50	
14,8 x 5,2	Alu	11.2883	4,40	4,25	4,15	3,95	
14,8 x 5,2	Folie	21.2883	1,95	1,80	1,70	1,65	
21,0 x 7,4	Folie	21.2884	3,95	3,40	3,20	3,15	
29,7 x 10,5	Alu	11.2630	5,85	5,45	5,35	5,10	
29,7 x 10,5	Folie	21.2630	4,40	4,20	3,95	3,65	
29,7 x 10,5	Folie refl.	26.2630	11,40	9,95	9,70	9,40	

**Im Brandfall Aufzüge nicht benutzen Erstickungsgefahr!**

**Im Brandfall ... Erstickungsgefahr!**

Größe:	Material:	Best.-Nr.:	Preis: EUR
B x H in cm			
21,0 x 7,4	Folie	21.2885	4,40

**Rauchabzug**

langnachleuchtend

**Rauchabzug**

Größe:	Material:	Best.-Nr.:	Preis: in EUR
B x H in cm			
14,8 x 5,2	Folie HI	38.2604	8,45

**Rauchabzug**

Größe:	Material:	Best.-Nr.:	Preis: EUR
B x H in cm			
14,8 x 5,2	Alu	11.2604	4,50
14,8 x 5,2	Folie	21.2604	2,25
14,8 x 5,2	Folie refl.	26.2604	4,40
29,7 x 10,5	Alu	11.2605	6,45
29,7 x 10,5	Folie	21.2605	5,05
29,7 x 10,5	Folie refl.	26.2605	12,50

**EDV im Brandfall nicht mit Wasser oder Pulver löschen**

**EDV im Brandfall nicht mit Wasser oder Pulver löschen**

Größe:	Material:	Best.-Nr.:	Preis: EUR
B x H in cm			
29,7 x 10,5	Folie	21.2625	5,05

**Steigleitung, trocken**

**Steigleitung, trocken**

Größe:	Material:	Best.-Nr.:	Preis: EUR
B x H in cm			
21,0 x 7,4	Folie	21.2879	3,95
29,7 x 10,5	Alu	11.2619	5,85
29,7 x 10,5	Folie	21.2619	4,40

**Steigleitung, trocken für Feuerwehr**

**Steigleitung, trocken für Feuerwehr**

Größe:	Material:	Best.-Nr.:	Preis: EUR
B x H in cm			
21,0 x 7,4	Folie	21.2880	3,95
29,7 x 10,5	Alu	11.2881	5,85
29,7 x 10,5	Folie	21.2881	4,40

**Einspeisung Steigleitung**

**Einspeisung Steigleitung**

Größe:	Material:	Best.-Nr.:	Preis: EUR
B x H in cm			
29,7 x 10,5	Alu	11.2617	6,45



Haben Sie noch Fragen zum Produkt? Rufen Sie uns einfach an!



**Individuelle Gestaltung**

**Hinweisschild nach DIN 4066 mit Text nach Wahl**

Lieferbar in den Qualitäten langnachleuchtend oder Standard mit rotem Rand. Je nach Größe des Schildes stehen Ihnen bis zu 20 bzw. 30 Zeichen zur Verfügung.

**Text nach Wahl**

**Hinweisschild nach DIN 4066, langnachleuchtend**

Größe: B x H in cm	Zeichen:	Material:	Best.-Nr.:	Preis: EUR
14,8 x 5,2	20	Alu HI	15.2658	28,80
14,8 x 5,2	20	Folie HI	38.2658	28,00
29,7 x 10,5	20	Alu HI	15.2659	38,90
29,7 x 10,5	20	Folie HI	38.2659	38,00
42,0 x 14,8	30	Alu HI	15.2660	52,30
42,0 x 14,8	30	Folie HI	38.2660	51,40
59,4 x 21,0	30	Alu HI	15.2661	60,10
59,4 x 21,0	30	Folie HI	38.2661	59,20

**Hinweisschild nach DIN 4066, Standard**

Größe: B x H in cm	Zeichen:	Material:	Best.-Nr.:	Preis: EUR
14,8 x 5,2	20	Alu	11.2658	20,40
14,8 x 5,2	20	Folie	21.2658	19,60
14,8 x 5,2	20	Folie refl.	26.2658	19,90
14,8 x 5,2	20	Kunststoff	43.2658	19,60
29,7 x 10,5	20	Alu	11.2659	30,50
29,7 x 10,5	20	Folie	21.2659	29,50
29,7 x 10,5	20	Folie refl.	26.2659	30,10
29,7 x 10,5	20	Kunststoff	43.2659	29,50
42,0 x 14,8	30	Alu	11.2660	41,60
42,0 x 14,8	30	Folie	21.2660	40,70
42,0 x 14,8	30	Folie refl.	26.2660	41,10
42,0 x 14,8	30	Kunststoff	43.2660	40,70
59,4 x 21,0	30	Alu	11.2661	49,30
59,4 x 21,0	30	Folie	21.2661	48,50
59,4 x 21,0	30	Folie refl.	26.2661	48,90
59,4 x 21,0	30	Kunststoff	45.2661	48,50



Bitte geben Sie bei der Bestellung den gewünschten Text mit an.

**Material:** Die ersten Ziffern der Bestellnummer beschreiben die Ausführung. Weitere Infos zu unseren Materialien finden Sie am Ende des Kataloges.

- 11. Aluminium, geprägt, mit kratzfestem Einbrennlackierung
- 12. Aluminium, geprägt, Oberfläche retroreflektierend
- 15. Alu, langnachleuchtend, Klasse C - 150/22 mcd

- 21. Weich-PVC-Folie, selbstklebend
- 26. Folie, selbstklebend, retroreflektierend (3M™)
- 38. Folie, langnachleuchtend, Klasse C - 150/22 mcd

- 43. Kunststoff (Hart-PVC), witterungsbeständig
- 45. Kunststoff (PVC-Hartschaumplatte)



Hinweisschild auf eine Treppe, die nicht bis zum Dachgeschoss bzw. nicht in das letzte Untergeschoss führt.

 DIN 4066 (E3)

#### Hinweisschild auf eine Treppe ...

Größe:	Material:	Best.-Nr.:	Preis: EUR
B x H in cm			
20,0 x 25,0	Alu	11.2694	38,90

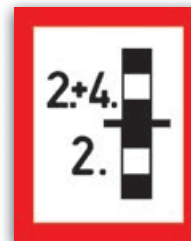

Hinweisschild auf eine Brandwand, die nicht ohne weiteres erkennbar oder aber durchbrochen ist und keine Feuerschutzabschlüsse aufweist

 DIN 4066 (E4)

#### Hinweisschild auf eine Brandwand ...

Größe:	Material:	Best.-Nr.:	Preis: EUR
B x H in cm			
20,0 x 25,0	Alu	11.2696	38,90



 DIN 4066 (E1)

#### Hinweisschild auf eine Steigleitung bzw. auf einen Schieber

Größe:	Material:	Best.-Nr.:	Preis: EUR
B x H in cm			
20,0 x 25,0	Alu	11.2690	38,90

 Bitte geben Sie die flexiblen Angaben bei der Bestellung mit an.

## Feuerwehrzeichen gewährleisten im Brandfall den schnellsten Weg zum Löschmittel

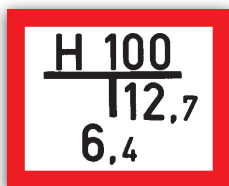

 DIN 4066 (A)

#### Hinweisschild auf einen Unterflurhydranten

Größe:	Material:	Best.-Nr.:	Preis: EUR
B x H in cm			
25,0 x 20,0	Alu	11.2680	38,90

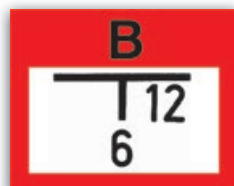

 DIN 4066 (B1)

#### Hinweisschild auf einen Löschbrunnen für Saugbetrieb

Größe:	Material:	Best.-Nr.:	Preis: EUR
B x H in cm			
25,0 x 20,0	Alu	11.2682	38,90

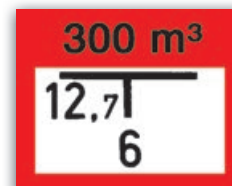

 DIN 4066 (B2)

#### Hinweisschild auf eine Entnahmestelle eines Löschwasserbehälters

Größe:	Material:	Best.-Nr.:	Preis: EUR
B x H in cm			
25,0 x 20,0	Alu	11.2684	38,90



 DIN 4066 (B3)

#### Hinweisschild auf eine Saugstelle zur Löschwasserentnahme

Größe:	Material:	Best.-Nr.:	Preis: EUR
B x H in cm			
25,0 x 20,0	Alu	11.2686	38,90

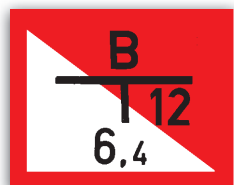

 DIN 4066 (C)

#### Hinweisschild auf einen Löschwasserbrunnen mit Tiefpumpe

Größe:	Material:	Best.-Nr.:	Preis: EUR
B x H in cm			
25,0 x 20,0	Alu	11.2688	38,90



 DIN 4066 (E2)

#### Hinweisschild auf eine geeignete Stelle zum Anleitern

Größe:	Material:	Best.-Nr.:	Preis: EUR
B x H in cm			
20,0 x 25,0	Alu	11.2692	37,80
20,0 x 25,0	Folie	21.2692	32,00

**Brandschutzordnung, Teil A**

Der Brandschutzordnung, Teil A, sind 6 langnachleuchtende oder weiße Folienstreifen beigelegt, um die nicht vorhandenen Einrichtungen im Objekt zu überkleben und somit die Brandschutzordnung den Gegebenheiten vor Ort anzupassen.



**DIN 14096, Teil A**

langnachleuchtend

**Brandschutzordnung, Teil A inkl. Abdeckstreifen**

Größe: B x H in cm	Material:	Best.-Nr.:	Preis: EUR
20,0 x 30,0	Folie HI	38.A5980	24,60
20,0 x 30,0	Alu HI	15.A5980	27,60

**Brandschutzordnung, Teil A inkl. Abdeckstreifen**

Größe: B x H in cm	Material:	Best.-Nr.:	Preis: EUR
20,0 x 30,0	Folie	21.A5980	11,30
20,0 x 30,0	Kunststoff	43.A5980	11,70
20,0 x 30,0	Alu	51.A5980	11,70

Beispiel: 430.A5980 + 300.A5985



langnachleuchtend

**Abdeckstreifen**

Größe: B x H in cm	Material:	Best.-Nr.:	Preis: EUR
8,9 x 1,3 (6 St. pro Bogen)	Folie HI	38.A5985	11,10

**Abdeckstreifen**

Größe: B x H in cm	Material:	Best.-Nr.:	Preis: EUR
8,9 x 1,3 (6 St. pro Bogen)	Folie	30.A5985	6,25



**DIN 14096, Teil A**

Für Objekte ohne Sammelstelle, z.B. Gaststätten

langnachleuchtend

**Brandschutzordnung BRD/LK München (DIN EN ISO 7010)**

Größe: B x H in cm	Material:	Best.-Nr.:	Preis: EUR
20,0 x 30,0	Alu HI	15.A5960	19,10

**Brandschutzordnung BRD/LK München (DIN EN ISO 7010)**

Größe: B x H in cm	Material:	Best.-Nr.:	Preis: EUR
20,0 x 30,0	Kunststoff	43.A5960	8,20



**DIN 14096, Teil A**

Für Objekte ohne Sammelstelle, z.B. Gaststätten

**Brandschutzordnung Stadt München (DIN EN ISO 7010)**

Größe: B x H in cm	Material:	Best.-Nr.:	Preis: EUR
20,0 x 30,0	Kunststoff	43.A5950	9,30



langnachleuchtend

**Verhalten im Brandfall (DIN EN ISO 7010)**

Größe: B x H in cm	Material:	Best.-Nr.:	Preis: EUR
20,0 x 20,0	Folie HI	38.A5970	12,90
20,0 x 20,0	Alu HI	15.A5970	14,80

**Verhalten im Brandfall (DIN EN ISO 7010)**

Größe: B x H in cm	Material:	Best.-Nr.:	Preis: EUR
20,0 x 20,0	Folie	21.A5970	6,55
20,0 x 20,0	Kunststoff	43.A5970	7,65



Größe: B x H in cm	Material:	Best.-Nr.:	Preis: EUR
60,0 x 40,0	Kunststoff	43.A5975	42,60

**Material:** Die ersten Ziffern der Bestellnummer beschreiben die Ausführung. Weitere Infos zu unseren Materialien finden Sie am Ende des Kataloges.

11. Aluminium, geprägt, mit kratzfester Einbrennlackierung

15. Alu, langnachleuchtend, Klasse C - 150/22 mcd

21. Weich-PVC-Folie, selbstklebend

30. Folienetiketten, selbstklebend, auf Bogen angehängt

38. Folie, langnachleuchtend, Klasse C - 150/22 mcd

43. Kunststoff (Hart-PVC), witterungsbeständig





**Bedienungsanleitung für Wandhydranten mit formstabilen Schlauch**

Größe: B x H in cm	Material:	Best.-Nr.:	Preis: EUR
29,7 x 21,0	Folie	21.2600	7,65

**Bedienungsanleitung für Wandhydranten mit Flachschauch**

Größe: B x H in cm	Material:	Best.-Nr.:	Preis: EUR
29,7 x 21,0	Folie	21.2601	7,65

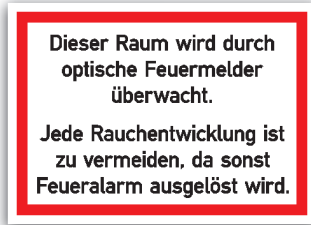

**Dieser Raum wird durch automatische Brandmelder überwacht**

Größe: B x H in cm	Material:	Best.-Nr.:	Preis: EUR
29,7 x 21,0	Folie	21.0168	7,65

**Dieser Raum wird durch optische Feuermelder überwacht**

Größe: B x H in cm	Material:	Best.-Nr.:	Preis: EUR
29,7 x 21,0	Folie	21.0173	7,65



**DIN 14623**

**Löscheinsatz**

Größe: B x H in cm	Material:	Best.-Nr.:	Preis: EUR
20,0 x 30,0	Folie	21.2802	9,30

**Brandmauer**

Größe: B x H in cm	Material:	Best.-Nr.:	Preis: EUR
20,0 x 25,0	Alu	11.2698	9,90

**Automatischer Brandmelder**

Größe: Ø in cm	Material:	Best.-Nr.:	Preis: EUR
10,0	Folie	21.2726	2,25

**Rahmen für Flucht- und Rettungspläne**

Hochwertiger Alurahmen zur unsichtbaren Wandfixierung, Scheibe aus entspiegeltem Acrylglas. Zubehör: Diebstahlsicherung (besonders für öffentliche Gebäude, Schulen etc. geeignet).

für Format:	Best.-Nr.:	Preis: EUR
DIN A4	SK 1001	36,30
DIN A3	SK 1002	47,00
DIN A2	SK 1003	63,90
DIN A1	SK 1004	102,50
Diebstahlsicherung	SK 1008	3,95
Schlüssel für Diebstahlsicherung	SK 1009	4,95

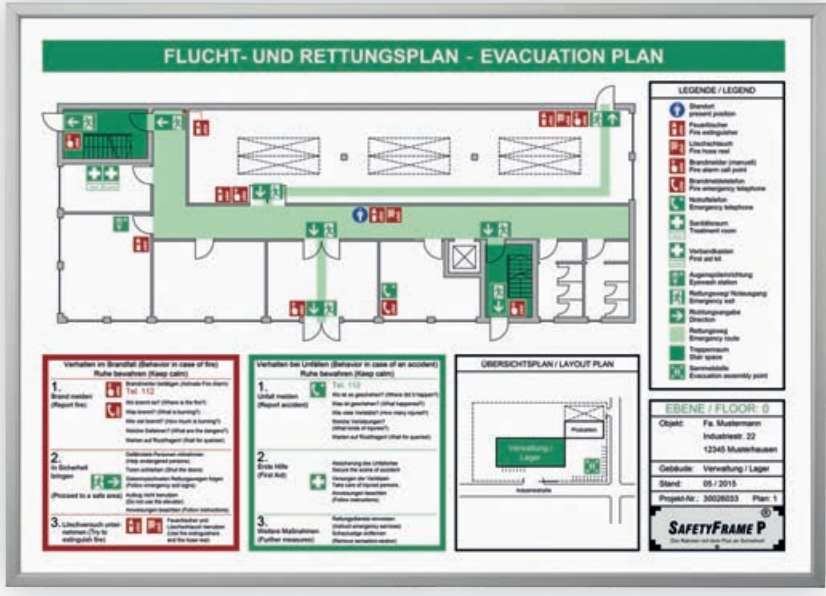
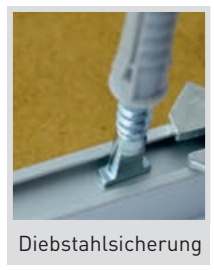

**!** Rettungsplan nicht im Lieferumfang enthalten.



Größe: B x H in cm	Material:	Best.-Nr.:	Preis: EUR
50,0 x 50,0	Alu 1 mm	51.2764	45,10
50,0 x 50,0	Alu 2 mm	52.2765	64,70

Größe: B x H in cm	Material:	Best.-Nr.:	Preis: EUR
50,0 x 50,0	Alu 1 mm	51.2762	45,10
50,0 x 50,0	Alu 2 mm	52.2763	64,70



Größe: B x H in cm	Material:	Best.-Nr.:	Preis: EUR
50,0 x 35,0	Alu	11.2760	27,80

Größe: B x H in cm	Material:	Best.-Nr.:	Preis: EUR
50,0 x 35,0	Alu 2 mm	52.2760	62,50

Größe: B x H in cm	Material:	Best.-Nr.:	Preis: EUR
50,0 x 35,0	Alu	11.2758	27,80



Größe: B x H in cm	Material:	Best.-Nr.:	Preis: EUR
50,0 x 35,0	Alu	11.2756	27,80

Größe: B x H in cm	Material:	Best.-Nr.:	Preis: EUR
50,0 x 35,0	Alu	11.2750	27,80

Größe: B x H in cm	Material:	Best.-Nr.:	Preis: EUR
50,0 x 35,0	Alu	11.2752	27,80



Größe: B x H in cm	Material:	Best.-Nr.:	Preis: EUR
50,0 x 35,0	Alu	11.2754	27,80

Größe: B x H in cm	Material:	Best.-Nr.:	Preis: EUR
50,0 x 35,0	Alu	11.2822	27,80

Größe: B x H in cm	Material:	Best.-Nr.:	Preis: EUR
50,0 x 35,0	Alu	11.2753	27,80

**Material:** Die ersten Ziffern der Bestellnummer beschreiben die Ausführung. Weitere Infos zu unseren Materialien finden Sie am Ende des Kataloges.

11. Aluminium, geprägt, mit kratzfester Einbrennlackierung  
51. Aluminium, hart, 0,56 bis 1,0 mm

52. Aluminium, polyesterbeschichtet, 2 mm stark  
90. Spezialprodukt (Beschreibung siehe Artikel)

ab 121,00

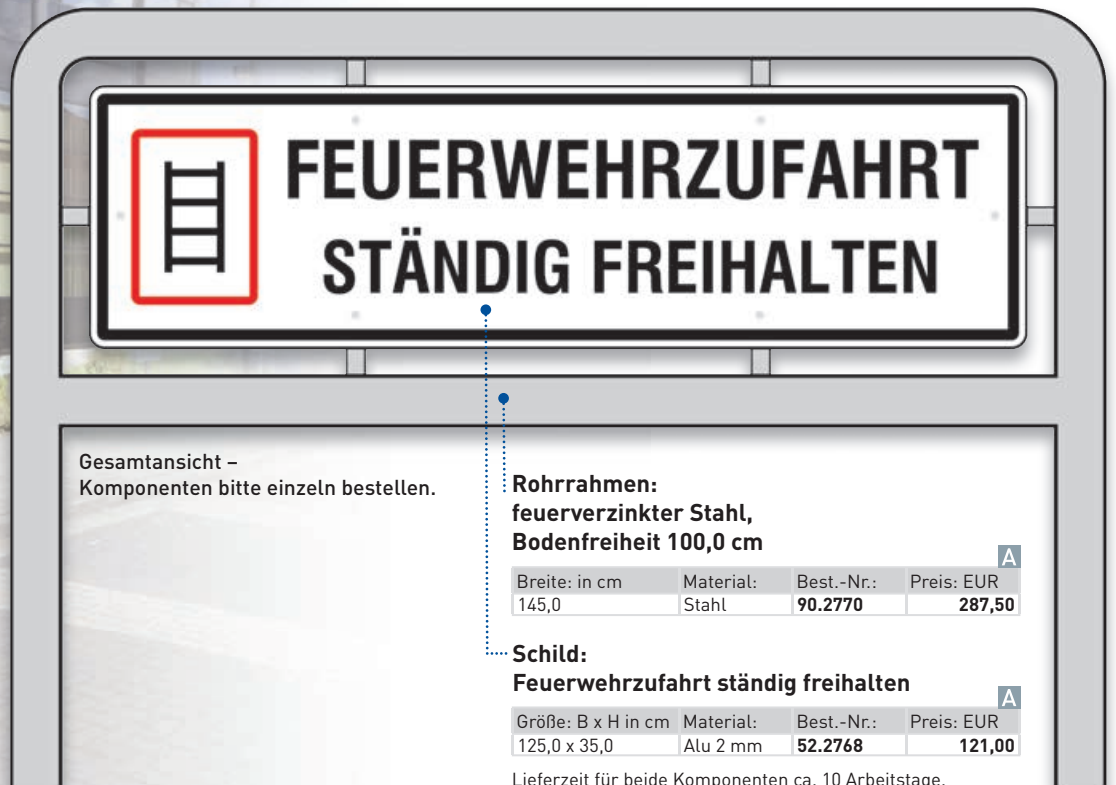

**Gesamtansicht –**  
Komponenten bitte einzeln bestellen.

**Rohrrahmen:**  
feuerverzinkter Stahl,  
Bodenfreiheit 100,0 cm

Breite: in cm	Material:	Best.-Nr.:	Preis: EUR
145,0	Stahl	90.2770	287,50

**Schild:**  
Feuerwehruzufahrt ständig freihalten

Größe: B x H in cm	Material:	Best.-Nr.:	Preis: EUR
125,0 x 35,0	Alu 2 mm	52.2768	121,00

Lieferzeit für beide Komponenten ca. 10 Arbeitstage.

»»» Zubehör zur Schilderbefestigung finden Sie ab Seite 200.



» Dauerhafte Schildermontage



» Kurzfristige Schildermontage





## Verbotsschilder

im Sinne der ASR A1.3 „Sicherheits- und Gesundheitsschutzkennzeichnung“ sind Sicherheitszeichen, die ein Verhalten, durch das eine Gefahr entstehen kann, untersagen.

Nach § 3 der Arbeitsstättenverordnung in Verbindung mit Ziffer 1.3 sind Sicherheits- und Gesundheitsschutzkennzeichnungen dann einzusetzen, wenn Risiken für Sicherheit und Gesundheit nicht durch technische oder organisatorische Maßnahmen vermieden oder ausreichend begrenzt werden können.

Verbotsschilder müssen folgende Eigenschaften aufweisen:

- Form: kreisrund
- Grundfläche: weiß
- Bildzeichen: schwarz
- Rand: rot
- roter 45° von links nach rechts geneigter Querbalken

Schützen Sie Ihren Betrieb und Ihre Mitarbeiter mit den geeigneten Sicherheitskennzeichnungen. Wir beraten Sie gerne!

Verbotsschilder finden ihren Einsatz in der Sicherheits- und Gesundheitsschutzkennzeichnung in Arbeitsstätten und öffentlichen Bereichen.

Mit Übernahme der international empfohlenen und in der ISO 7010 registrierten Sicherheitszeichen in das europäische Regelwerk EN ISO 7010 begann eine neue Ära der Sicherheitszeichen.

In Deutschland finden sich genormte Verbotsschilder grundsätzlich in folgenden Regeln- und Vorschriften:

- DIN EN ISO 7010 Grafische Symbole: „Sicherheitsfarben und Sicherheitszeichen“ - Registrierte Sicherheitszeichen (ISO 7010:2011), Ausgabedatum: 2012-10 + Ergänzungen
- DIN EN ISO 7010/A1:2014-05
  - DIN EN ISO 7010/A2:2014-05
  - DIN EN ISO 7010/A3:2014-05
  - DIN EN ISO 7010/A4:2014-12
  - DIN EN ISO 7010/A5:2015-04

- DIN EN ISO 7010/A6:2017-05
- DIN EN ISO 7010/A7:2017-08

DIN 4844-2 - Grafische Symbole - Sicherheitsfarben und Sicherheitszeichen Teil 2: Registrierte Sicherheitszeichen Ausgabedatum: 2012-10 beinhaltet ergänzend zur DIN EN ISO 7010 Sicherheitszeichen mit europäischen Charakter sowie international abgestimmte Wasser-Sicherheitszeichen.

ASR A 1.3 „Sicherheits- und Gesundheitsschutzkennzeichnung“ (Umsetzung der 92/58 EWG, als technische Regel für Arbeitsstätten) beinhaltet eine Auswahl an Sicherheitszeichen aus DIN EN ISO 7010 und DIN 4844-2. Ausgabe: Februar 2013

Unsere Empfehlung: Kennzeichnen Sie immer nach den neuesten Vorschriften und Normen, um die gesetzlichen Anforderungen zu erfüllen.

**i Produktinfo**

Lieferbare Mengen und Ausführungen je Bogen oder Rolle

Zeichengröße:	Lieferform:	Nutzen
3,0 cm Ø	Bogen	15 Stück
3,0 cm Ø	Rolle	500 Stück
5,0 cm Ø	Bogen	6 Stück

**langnachleuchtend** Symbol für langnachleuchtende Kennzeichnungen

➤➤➤ Weitere Verbotsschilder aus der betrieblichen Praxis finden Sie ab Seite 60.

## Übersicht Verbotsschilder sortiert nach Registriernummern

<p>Allgemeines Verbotsschilder</p>  <p>DIN EN ISO 7010 P001 ASR A1.3 P001</p> <p>Seite <b>53</b></p>	<p>Rauchen verboten</p>  <p>DIN EN ISO 7010 P002 ASR A1.3 P002</p> <p>Seite <b>52</b></p>	<p>Keine offene Flamme, Feuer, offene Zündquelle und Rauchen verboten</p>  <p>DIN EN ISO 7010 P003 ASR A1.3 P003</p> <p>Seite <b>53</b></p>	<p>Für Fußgänger verboten</p>  <p>DIN EN ISO 7010 P004 ASR A1.3 P004</p> <p>Seite <b>55</b></p>
<p>Kein Trinkwasser</p>  <p>DIN EN ISO 7010 P005 ASR A1.3 P005</p> <p>Seite <b>53</b></p>	<p>Für Flurförderzeuge verboten</p>  <p>DIN EN ISO 7010 P006 ASR A1.3 P006</p> <p>Seite <b>55</b></p>	<p>Kein Zutritt für Personen mit Herzschrittmachern oder implantierten Defibrillatoren</p>  <p>DIN EN ISO 7010 P007 ASR A1.3 P007</p> <p>Seite <b>57</b></p>	<p>Mitführen von Metallteilen oder Uhren verboten</p>  <p>DIN EN ISO 7010 P008</p> <p>Seite <b>57</b></p>
<p>Aufsteigen verboten</p>  <p>DIN EN ISO 7010 P009 ASR A1.3 P009</p> <p>Seite <b>54</b></p>	<p>Berühren verboten</p>  <p>DIN EN ISO 7010 P010 ASR A1.3 P010</p> <p>Seite <b>58</b></p>	<p>Mit Wasser löschen verboten</p>  <p>DIN EN ISO 7010 P011 ASR A1.3 P011</p> <p>Seite <b>53</b></p>	<p>Keine schwere Last</p>  <p>DIN EN ISO 7010 P012 ASR A1.3 P012</p> <p>Seite <b>55</b></p>

Eingeschaltete Mobiltelefone verboten



Kein Zutritt für Personen mit Implantaten aus Metall



Hineinfassen verboten



Mit Wasser spritzen verboten



DIN EN ISO 7010 P013  
ASR A1.3 P013

Seite 58

DIN EN ISO 7010 P014  
ASR A1.3 P014

Seite 57

DIN EN ISO 7010 P015  
ASR A1.3 P015

Seite 58

DIN EN ISO 7010/A1 P016  
(vormals DIN 4844-2 P016)  
ASR A1.3 P016

Seite 53

Schieben verboten



Sitzen verboten



Aufsteigen verboten



Aufzug im Brandfall nicht benutzen



DIN EN ISO 7010 P017

Seite 56

DIN EN ISO 7010 P018

Seite 56

DIN EN ISO 7010 P019

Seite 56

DIN EN ISO 7010 P020  
ASR A1.3 P020

Seite 56

Mitführen von Hunden verboten (gilt nach ASR A1.3 auch für andere Tiere)



Essen und Trinken verboten



Abstellen oder Lagern verboten



Betreten der Fläche verboten



DIN EN ISO 7010 P021  
ASR A1.3 P021

Seite 56

DIN EN ISO 7010 P022  
ASR A1.3 P022

Seite 56

DIN EN ISO 7010 P023  
ASR A1.3 P023

Seite 55

DIN EN ISO 7010 P024  
ASR A1.3 P024

Seite 54

Benutzen des unvollständigen Gerüsts verboten



Verbot dieses Gerät in der Badewanne, Dusche oder über mit Wasser gefülltem Becken zu benutzen



Personenbeförderung verboten



Benutzen von Handschuhen verboten



DIN EN ISO 7010 P025

Seite 54

DIN EN ISO 7010 P026

Seite 57

DIN EN ISO 7010 P027  
ASR A1.3 P027

Seite 56

DIN EN ISO 7010 P028  
ASR A1.3 P028

Seite 58

Fotografieren verboten



Knoten von Seilen verboten



Schalten verboten



Nicht zulässig für Seitenschleifen



DIN EN ISO 7010 P029

Seite 58

DIN EN ISO 7010 P030

Seite 59

DIN EN ISO 7010 P031  
ASR A1.3 P031

Seite 57

DIN EN ISO 7010 P032

Seite 59

Nicht zulässig für Nassschleifen



Nicht zulässig für Freihand- und handgeführtes Schleifen



Metallbeschlagenes Schuhwerk verboten



Kinder verboten



DIN EN ISO 7010 P033

Seite 59

DIN EN ISO 7010 P034

Seite 59

DIN EN ISO 7010/A2 P035

Seite 59

DIN EN ISO 7010/A2 P036

Seite 59

Heißenarbeiten verboten



Feuerwerkskörper verboten



Anlehnen verboten



Für Schwangere verboten



DIN EN ISO 7010/A5 P039

Seite 59

DIN EN ISO 7010/A7 P040

Seite 59

DIN EN ISO 7010/A7 P041

Seite 59

DIN EN ISO 7010/A7 P042

Seite 59

Datenbrillen verboten



Verboten für Menschen im Rauschzustand



Zutritt für Unbefugte verboten



Hinter den Schwenkarm treten verboten



ISO 7010 P044

Seite 59

ISO 7010 P043

Seite 59

DIN 4844-2 D-P006  
ASR A1.3 D-P006

Seite 54

DIN 4844-2 D-P023

Seite 58

Nicht abdecken



Keine Nadeln einstechen



Nicht falten oder zusammenschieben



Laufen verboten



DIN 4844-2 D-P030

Seite 59

DIN 4844-2 D-P033

Seite 59

DIN 4844-2 D-P034

Seite 59

DIN 4844 WSP001  
ASR A1.3 WSP001

Seite 56



**i**  
ASR A1.3 P002  
DIN EN ISO 7010 P002

langnach-  
leuchtend

**Rauchen verboten**

Größe: Ø in cm	Material:	Best.-Nr.:	Preis: EUR			
			1	10	25	50
5,0*	Folie Bogen	38.A6005	7,65	7,35	6,95	6,70
10,0	Folie HI	38.A6010	9,20	8,60	8,15	7,65
20,0	Alu HI	15.A6015	16,90	15,80	15,50	14,90
20,0	Folie HI	38.A6015	14,30	13,60	13,20	12,50

\*6 Stück/Bogen

**Rauchen verboten**

Größe: Ø in cm	Material:	Best.-Nr.:	Preis: EUR			
			1	10	25	50
3,0*	Folie Bogen	30.A6001	8,55	8,05	6,40	5,60
3,0***	Folie Rolle	31.A6001	65,40	58,90	54,00	-,-
5,0**	Folie Bogen	30.A6005	6,15	5,65	4,40	3,85
5,0***	Folie Rolle	31.A6005	76,70	69,70	64,80	-,-
10,0	Alu	11.A6010	3,20	2,95	2,10	1,95
10,0	Folie	21.A6010	1,80	1,70	1,30	1,10
20,0	Alu	11.A6015	5,55	5,05	3,80	3,40
20,0	Folie	21.A6015	4,25	4,15	3,20	2,95
31,5	Alu	11.A6017	11,00	10,40	8,20	7,40
31,5	Folie	21.A6017	7,80	7,10	5,70	5,10
40,0	Alu	11.A6020	17,90	16,30	13,10	11,90
40,0	Folie	21.A6020	11,10	10,90	8,40	7,50
50,0	Alu	11.A6021	38,20	34,80	26,30	24,80

\*15 Stück/Bogen \*\*6 Stück/Bogen \*\*\*500 Stück/Rolle

**Rauchen verboten – zur Innenverklebung hinter Glas**

Größe: Ø in cm	Material:	Best.-Nr.:	Preis: EUR			
			1	10	25	50
5,0*	Folie Bogen	30.A6024	6,95	6,30	5,70	5,25
10,0	Folie	21.A6025	4,60	4,50	4,25	3,65
20,0	Folie	21.A6026	6,70	6,55	6,40	5,95

\*6 Stück/Bogen

**i** Produktinfo

Lieferbare Mengen und Ausführungen je Bogen oder Rolle

Zeichengröße:	Lieferform:	Nutzen
3,0 cm Ø	Bogen	15 Stück
3,0 cm Ø	Rolle	500 Stück
5,0 cm Ø	Bogen	6 Stück

langnach-  
leuchtend **Symbol für langnachleuchtende Kennzeichnungen**



**i**  
ASR A1.3 P002  
DIN EN ISO 7010 P002  
mit Zusatztext

**Rauchverbot im gesamten Gebäude**

Größe: B x H in cm	Material:	Best.-Nr.:	Preis: EUR
13,1 x 18,5	Folie	21.A6040	3,40
21,0 x 29,7	Kunststoff	43.A6041	13,00



**i**  
ASR A1.3 P002  
DIN EN ISO 7010 P002  
mit Zusatztext

**Rauchen verboten quer**

Größe: B x H in cm	Material:	Best.-Nr.:	Preis: EUR
30,0 x 20,0	Kunststoff	43.A6034	13,00
40,0 x 30,0	Kunststoff	43.A6035	16,70



**i**  
ASR A1.3 P002  
DIN EN ISO 7010 P002  
mit Zusatztext

**Rauchen verboten**

Größe: B x H in cm	Material:	Best.-Nr.:	Preis: EUR
10,5 x 14,8	Folie	21.A6030	2,95
13,1 x 18,5	Alu	51.A6031	5,60
13,1 x 18,5	Folie	21.A6031	3,40
21,0 x 29,7	Alu	11.A6032	15,60
26,2 x 37,1	Alu	11.A6033	19,80

11. Aluminium, geprägt, mit kratzfester Einbrennlackierung  
15. Alu, langnachleuchtend, Klasse C – 150/22 mcd  
21. Weich-PVC-Folie, selbstklebend  
30. Folienetiketten, selbstklebend, auf Bogen angestanz

31. Folienetiketten, selbstklebend, auf Rolle  
38. Folie, langnachleuchtend, Klasse C – 150/22 mcd  
43. Kunststoff (Hart-PVC), witterungsbeständig  
51. Aluminium hart, 0,56 bis 1,0 mm



**i**  
ASR A1.3 P003  
DIN EN ISO 7010 P003

langnach-  
leuchtend

**Keine offene Flamme; Feuer, offene Zündquellen und Rauchen verboten**

Größe: Ø in cm	Material:	Best.-Nr.:	Preis: EUR			
			1	10	25	50
20,0	Alu HI	15.0810	16,90	15,80	15,50	14,90
20,0	Folie HI	38.0810	14,30	13,60	13,20	12,50
40,0	Alu HI	15.0812	37,60	35,30	33,70	32,00
40,0	Folie HI	38.0812	34,40	32,70	30,80	29,40



ab 1,<sup>95</sup>

**i**  
ASR A1.3 P003  
DIN EN ISO 7010 P003  
mit Zusatztext

**Keine offene Flamme; Feuer, offene Zündquellen und Rauchen verboten**

Größe: Ø in cm	Material:	Best.-Nr.:	Preis: EUR			
			1	10	25	50
3,0*	Folie Bogen	30.0941	8,55	8,05	7,65	7,15
3,0***	Rolle	31.0941	65,40	58,90	54,00	-,-
5,0**	Folie Bogen	30.0942	6,15	5,65	5,35	4,95
10,0	Alu	11.0809	3,20	2,95	2,65	2,50
10,0	Folie	21.0809	1,80	1,70	1,65	1,45
20,0	Alu	11.0810	5,55	5,05	4,60	4,50
20,0	Folie	21.0810	4,25	4,15	3,95	3,85
31,5	Alu	11.0811	11,00	10,40	9,95	9,55
31,5	Folie	21.0811	7,80	7,10	6,90	6,55
40,0	Alu	11.0812	17,90	16,30	15,90	15,40
40,0	Folie	21.0812	11,10	10,90	10,40	9,70

**Feuer, offenes Licht und Rauchen verboten**

Größe: B x H in cm	Material:	Best.-Nr.:	Preis: EUR			
			1	10	25	50
10,5 x 14,8	Folie	21.1103	2,50	2,35	2,10	1,95
13,1 x 18,5	Alu	11.1130	5,35	4,60	4,40	4,25
13,1 x 18,5	Folie	21.1130	3,05	2,80	2,50	2,35
21,0 x 29,7	Alu	11.1104	15,00	13,30	13,00	12,50
26,2 x 37,1	Alu	11.1131	17,90	16,30	15,90	15,40

\*15 Stück/Bogen  
\*\*6 Stück/Bogen  
\*\*\*500 Stück/Rolle



**i**  
ASR A1.3 P001  
DIN EN ISO 7010 P001



**i**  
ASR A1.3 P011  
DIN EN ISO 7010 P011



**i**  
ASR A1.3 P011  
DIN EN ISO 7010 P011  
mit Zusatztext

**Allgemeines Verbotsschilder**

Größe: Ø in cm	Material:	Best.-Nr.:	Preis: EUR
10,0	Folie	21.0871	2,50
20,0	Alu	11.0872	5,80
20,0	Folie	21.0872	4,55
31,5	Alu	11.0873	11,50
40,0	Alu	11.0874	18,30

**Mit Wasser löschen verboten**

Größe: Ø in cm	Material:	Best.-Nr.:	Preis: EUR
5,0	Folie Bogen	30.0944	6,15
10,0	Folie	21.0820	2,50
20,0	Alu	11.0821	5,80
20,0	Folie	21.0821	4,55
31,5	Alu	11.0822	11,50

**Mit Wasser löschen verboten**

Größe: B x H in cm	Material:	Best.-Nr.:	Preis: EUR
13,1 x 18,5	Alu	11.1134	6,15
13,1 x 18,5	Folie	21.1134	4,05
21,0 x 29,7	Alu	11.1110	15,60



ab 2,<sup>50</sup>  
**i**  
ASR A1.3 P016  
DIN EN ISO 7010 P016



**i**  
ASR A1.3 P005  
DIN EN ISO 7010 P005



ab 3,<sup>60</sup>

**i**  
ASR A1.3 P005  
DIN EN ISO 7010 P005  
mit Zusatztext

**Mit Wasser spritzen verboten**

Größe: Ø in cm	Material:	Best.-Nr.:	Preis: EUR
10,0	Alu	11.0913	4,60
10,0	Folie	21.0913	2,50
20,0	Folie	21.0914	4,55
31,5	Folie	21.0915	8,85

**Kein Trinkwasser**

Größe: Ø in cm	Material:	Best.-Nr.:	Preis: EUR
5,0	Folie Bogen	30.A6051	6,15
10,0	Alu	11.A6055	3,85
10,0	Folie	21.A6055	2,50
20,0	Alu	11.A6060	5,80
20,0	Folie	21.A6060	4,55
31,5	Folie	21.A6061	8,85

**Kein Trinkwasser**

Größe: B x H in cm	Material:	Best.-Nr.:	Preis: EUR
10,5 x 14,8	Folie	21.A6070	3,60
13,1 x 18,5	Alu	51.A6071	6,15
13,1 x 18,5	Folie	21.A6071	4,05
21,0 x 29,7	Alu	51.A6072	15,60



SafetyMarking®  
TIPP  
ab 1,45  
pro Stück

**i**  
ASR A1.3 D-P006  
DIN 4844-2 D-P006

**Zutritt für Unbefugte verboten** %

Größe: Ø in cm	Material:	Best.-Nr.:	Preis: EUR				
			1	10	25	50	
2,5**	Rolle	31.A6340	55,50	52,20	48,60	-,-	
5,0*	Folie Bogen	30.0939	6,15	5,65	5,35	4,75	
10,0	Alu	11.0832	3,20	2,95	2,65	2,50	
10,0	Folie	21.0832	1,80	1,70	1,65	1,45	
10,0**	Rolle	31.0832	129,50	118,00	107,00	-,-	
20,0	Alu	11.0833	5,55	5,05	4,60	4,50	
20,0	Folie	21.0833	4,25	4,15	3,95	3,85	
31,5	Alu	11.0834	11,00	10,40	9,95	9,55	
31,5	Folie	21.0834	7,80	7,10	6,90	6,55	
40,0	Alu	11.0835	17,90	16,30	15,90	15,40	
40,0	Folie	21.0835	11,10	10,90	10,40	9,70	

\*6 Stück pro Bogen \*\*500 Stück/Rolle



**i**  
ASR A1.3 D-P006  
DIN 4844-2 D-P006  
mit Zusatztext

**Zutritt für Unbefugte verboten** %

Größe: B x H in cm	Material:	Best.-Nr.:	Preis: EUR				
			1	10	25	50	
10,5 x 14,8	Folie	21.1115	2,50	2,35	2,10	1,95	
13,1 x 18,5	Alu	11.1138	5,35	4,60	4,40	4,25	
13,1 x 18,5	Folie	21.1138	3,05	2,80	2,50	2,35	
21,0 x 29,7	Alu	11.1116	15,00	13,30	13,00	12,50	
26,2 x 37,1	Alu	11.1139	17,90	16,30	15,90	15,40	
52,2 x 74,2	Alu	11.1117	81,70	-,-	-,-	-,-	



**i**  
ASR A1.3 D-P006  
DIN 4844-2 D-P006  
mit Zusatztext

**Durchgang verboten**

Größe: B x H in cm	Material:	Best.-Nr.:	Preis: EUR
13,1 x 18,5	Alu	11.1142	5,60
13,1 x 18,5	Folie	21.1142	3,40
26,2 x 37,1	Alu	11.1143	19,80
52,5 x 74,2	Alu	11.1114	81,70



**i**  
ASR A1.3 D-P006  
DIN 4844-2 D-P006  
mit Zusatztext

**Aufstieg für Unbefugte verboten**

Größe: B x H in cm	Material:	Best.-Nr.:	Preis: EUR
13,1 x 18,5	Alu	11.1144	5,60
13,1 x 18,5	Folie	21.1144	3,95
26,2 x 37,1	Alu	11.1145	19,80



**i**  
ASR A1.3 D-P006  
DIN 4844-2 D-P006  
mit Zusatztext

**Betreten verboten**

Größe: B x H in cm	Material:	Best.-Nr.:	Preis: EUR
13,1 x 18,5	Alu	11.1140	5,60
13,1 x 18,5	Folie	21.1140	3,40
26,2 x 37,1	Alu	11.1141	19,80
52,5 x 74,2	Alu	11.1111	81,70



**i**  
DIN EN ISO 7010 P025

**Benutzen des unvollständigen Gerüsts verboten**

Größe: Ø in cm	Material:	Best.-Nr.:	Preis: EUR
20,00	Folie	21.A6100	4,55
20,00	Kunststoff	45.A6100	4,75



**i**  
ASR A1.3 P024  
DIN EN ISO 7010 P024

**Betreten der Fläche verboten**

Größe: Ø in cm	Material:	Best.-Nr.:	Preis: EUR
5,0*	Rolle	31.1096	76,70
10,0	Folie	21.1097	2,50
20,0	Folie	21.1098	4,55
20,0	Alu	11.1098	5,80
31,5	Alu	11.1099	11,50

\*500 Stück/Rolle



**i**  
ASR A1.3 P009  
DIN EN ISO 7010 P009

**Aufsteigen verboten**

Größe: Ø in cm	Material:	Best.-Nr.:	Preis: EUR
10,0	Alu	11.1017	4,60
10,0	Folie	21.1017	2,50
20,0	Alu	11.1018	5,80
20,0	Folie	21.1018	4,55
31,5	Alu	11.1019	11,50

**Material:** Die ersten Ziffern der Bestellnummer beschreiben die Ausführung. Weitere Infos zu unseren Materialien finden Sie am Ende des Kataloges.

11. Aluminium, geprägt, mit kratzfesten Einbrennlackierung

21. Weich-PVC-Folie, selbstklebend

30. Folienetiketten, selbstklebend, auf Bogen angestanz

43. Kunststoff (Hart-PVC), witterungsbeständig

45. Kunststoff (PVC-Hartschaumplatte)

51. Aluminium, hart, 0,56 bis 1 mm





**i**  
ASR A1.3 P004  
DIN EN ISO 7010 P004

**Für Fußgänger verboten**

Größe: Ø in cm	Material:	Best.-Nr.:	Preis: EUR
5,0*	Rolle	31.A6320	76,70
10,0	Folie	21.0815	2,50
20,0	Alu	11.0816	5,80
20,0	Folie	21.0816	4,55
31,5	Alu	11.0817	11,50
31,5	Folie	21.0817	7,95
40,0	Alu	11.0818	18,30
40,0	Folie	21.0818	12,00

\*500 Stück/Rolle



**i**  
ASR A1.3 P004  
DIN EN ISO 7010 P004  
mit Zusatztext

**Für Fußgänger verboten**

Größe: B x H in cm	Material:	Best.-Nr.:	Preis: EUR
13,1 x 18,5	Alu	51.1132	6,15
26,2 x 37,1	Alu	11.1133	19,80



**i**  
ASR A1.3 P006  
DIN EN ISO 7010 P006

**Für Flurförderzeuge verboten**

Größe: Ø in cm	Material:	Best.-Nr.:	Preis: EUR
10,0	Alu	11.A6109	4,60
10,0	Folie	21.A6109	2,50
20,0	Alu	11.A6110	5,80
20,0	Folie	21.A6110	4,55
31,5	Alu	11.A6112	11,50
31,5	Folie	21.A6112	7,95
40,0	Alu	11.A6115	18,30
40,0	Folie	21.A6115	12,00



**i**  
ASR A1.3 P006  
DIN EN ISO 7010 P006  
mit Zusatztext

**Für Flurförderzeuge verboten**

Größe: B x H in cm	Material:	Best.-Nr.:	Preis: EUR
13,1 x 18,5	Folie	21.A6120	3,95
21,0 x 29,7	Alu	51.A6122	17,00



**i**  
ASR A1.3 P023  
DIN EN ISO 7010 P023

**Abstellen oder Lagern verboten**

Größe: Ø in cm	Material:	Best.-Nr.:	Preis: EUR
20,0	Alu	11.0877	5,80
20,0	Folie	21.0877	4,55
31,5	Alu	11.0878	11,50
31,5	Folie	21.0878	7,95
40,0	Folie	21.0902	12,00



**i**  
ASR A1.3 P023  
DIN EN ISO 7010 P023  
mit Zusatztext

**Nichts abstellen oder lagern**

Größe: B x H in cm	Material:	Best.-Nr.:	Preis: EUR
10,5 x 14,8	Folie	21.1121	2,95
13,1 x 18,5	Alu	51.1149	5,60
13,1 x 18,5	Folie	21.1149	3,40
21,0 x 29,7	Alu	11.1122	15,60
26,2 x 37,1	Alu	11.1150	19,80



**i**  
ASR A1.3 P012  
DIN EN ISO 7010 P012

**Keine schwere Last**

Größe: Ø in cm	Material:	Best.-Nr.:	Preis: EUR
3,0*	Rolle	31.A6123	65,40
10,0	Folie	21.A6125	2,50
20,0	Folie	21.A6126	4,55

\*500 Stück/Rolle



**+** zur Selbstbeschriftung

**i**  
ASR A1.3 P012  
DIN EN ISO 7010 P012  
mit Zusatztext

**Keine schwere Last max.: ... kg**

Größe: B x H in cm	Material:	Best.-Nr.:	Preis: EUR
10,5 x 14,8	Folie	21.A6130	3,95
21,0 x 29,7	Kunststoff	43.A6132	13,00



ab 1,<sup>95</sup>

**i** ASR A1.3 P020  
DIN EN ISO 7010 P020  
mit Zusatztext

langnachleuchtend

**Aufzug im Brandfall nicht benutzen!**

Größe: B x H in cm	Material:	Best.-Nr.:	Preis: EUR			
			1	10	25	50
13,1 x 18,5	Folie HI	38.A6140	12,50	11,90	11,10	10,40

**Aufzug im Brandfall nicht benutzen!**

Größe: B x H in cm	Material:	Best.-Nr.:	Preis: EUR			
			1	10	25	50
10,5 x 14,8	Folie	21.A6142	2,50	2,35	2,10	1,95
13,1 x 18,5	Folie	21.A6140	3,05	2,80	2,50	2,35



ab 3,<sup>40</sup>

**i** ASR A1.3 P027  
DIN EN ISO 7010 P027  
mit Zusatztext

**Beförderung von Personen verboten**

Größe: B x H in cm	Material:	Best.-Nr.:	Preis: EUR
13,1 x 18,5	Folie	21.A6160	3,40
21,0 x 29,7	Kunststoff	43.A6165	13,00



**i** ASR A1.3 P027  
DIN EN ISO 7010 P027

**Personenbeförderung verboten**

Größe: Ø in cm	Material:	Best.-Nr.:	Preis: EUR
10,0	Folie	21.A6170	2,50
20,0	Alu	11.A6175	5,80
20,0	Folie	21.A6175	4,55



**i** ASR A1.3 P020  
DIN EN ISO 7010 P020

langnachleuchtend

**Aufzug im Brandfall nicht benutzen**

Größe: Ø in cm	Material:	Best.-Nr.:	Preis: EUR
10,0	Folie HI	38.A6150	9,20

**Aufzug im Brandfall nicht benutzen**

Größe: Ø in cm	Material:	Best.-Nr.:	Preis: EUR
5,0*	Rolle	31.A6149	76,70
10,0	Folie	21.A6150	2,50
20,0	Folie	21.A6155	4,55

\*500 Stück/Rolle



**i** ASR A1.3 P021  
DIN EN ISO 7010 P021

**Mitführen von Hunden verboten**

Größe: Ø in cm	Material:	Best.-Nr.:	Preis: EUR
20,0	Alu	11.0999	5,80
20,0	Folie	21.0999	4,55
31,5	Alu	11.1000	11,50
31,5	Folie	21.1000	7,95



**i** ASR A1.3 WSP001  
DIN 4844-2 WSP001

**Laufen verboten**

Größe: Ø in cm	Material:	Best.-Nr.:	Preis: EUR
20,0	Folie	21.A6190	4,55
20,0	Kunststoff	45.A6190	5,80



**i** DIN EN ISO 7010 P018

**Sitzen verboten**

Größe: Ø in cm	Material:	Best.-Nr.:	Preis: EUR
20,0	Folie	21.A6200	4,55
20,0	Kunststoff	45.A6200	5,80



**i** ASR A1.3 P022  
DIN EN ISO 7010 P022

**Essen und Trinken verboten**

Größe: Ø in cm	Material:	Best.-Nr.:	Preis: EUR
10,0	Folie	21.A6180	2,50
10,0*	Rolle	31.A6180	129,50
20,0	Alu	11.A6185	5,80
20,0	Folie	21.A6185	4,55
31,5	Alu	11.A6187	11,50
31,5	Folie	21.A6187	7,95

\*500 Stück/Rolle



**i** DIN EN ISO 7010 P019

**Aufsteigen verboten**

Größe: Ø in cm	Material:	Best.-Nr.:	Preis: EUR
20,0	Folie	21.A6195	4,55
20,0	Kunststoff	45.A6195	5,80



**i** DIN EN ISO 7010 P017

**Schieben verboten**

Größe: Ø in cm	Material:	Best.-Nr.:	Preis: EUR
20,0	Folie	21.A6205	4,55
20,0	Kunststoff	45.A6205	5,80

11. Aluminium, geprägt, mit kratzfester Einbrennlackierung  
21. Weich-PVC-Folie, selbstklebend  
30. Folienetiketten, selbstklebend, auf Bogen angestanz  
31. Folienetiketten, selbstklebend, auf Rolle

36. Magnetfolie | 38. Folie, langnachleuchtend, Klasse C – 150/22 mcd  
43. Kunststoff (Hart-PVC), witterungsbeständig  
45. Kunststoff (PVC-Hartschaumplatte)  
51. Aluminium hart, 0,56 bis 1,0 mm



**Individuelle Gestaltung**

Wir fertigen für Sie Verbots- und Kombischilder nach Ihren individuellen Wünschen. Informationen finden Sie auf Seite 60.



**i** ASR A1.3 P031  
DIN EN ISO 7010 P031

**Schalten verboten**

Größe: Ø in cm	Material:	Best.-Nr.:	Preis: EUR				
			1	10	25	50	%
3,0**	Rolle	31.A6250	65,40	58,90	54,00	-,-	
5,0*	Folie Bogen	30.A6251	6,15	5,65	5,35	4,95	
10,0	Alu	11.A6253	3,85	3,50	3,40	3,35	
10,0	Folie	21.A6253	1,80	1,45	1,30	1,10	
10,0**	Rolle	31.A6253	129,50	118,00	107,00	-,-	
20,0	Alu	11.A6255	5,55	5,05	4,60	4,55	
20,0	Folie	21.A6255	4,25	4,15	3,95	3,85	

\*6 Stück/Bogen \*\*500 Stück/Rolle



ab 2,<sup>35</sup>

**i** ASR A1.3 P031  
DIN EN ISO 7010 P031  
mit Zusatztext

**Nicht schalten, es wird gearbeitet!**

Größe: B x H in cm	Material:	Best.-Nr.:	Preis: EUR				
			1	10	25	50	%
13,1 x 18,5	Alu	51.A6240	5,35	4,60	4,40	4,25	
13,1 x 18,5	Folie	21.A6240	3,05	2,80	2,50	2,35	
13,1 x 18,5	Kunststoff	43.A6240	4,75	4,40	4,20	3,85	
13,1 x 18,5	Magnetschild	36.A6240	21,90	20,20	18,50	17,00	
21,0 x 29,7	Kunststoff	43.A6242	11,90	11,00	10,50	10,20	
21,0 x 29,7	Alu	51.A6242	15,00	13,30	13,00	12,50	
26,2 x 37,1	Kunststoff	43.A6243	16,70	15,60	15,40	15,00	



**i** ASR A1.3 P007  
DIN EN ISO 7010 P007

**Kein Zutritt für Personen mit Herzschrittmachern oder implantierten Defibrillatoren**

Größe: Ø in cm	Material:	Best.-Nr.:	Preis: EUR
5,0*	Bogen	30.A6260	6,15
5,0**	Rolle	31.A6260	76,70
10,0	Alu	11.A6261	3,85
10,0	Folie	21.A6261	2,50
20,0	Alu	11.A6263	5,80
20,0	Folie	21.A6263	4,55
31,5	Folie	21.A6265	7,95
40,0	Folie	21.A6266	13,00

\*6 Stück/Bogen \*\*500 Stück/Rolle



**i** ASR A1.3 P007  
DIN EN ISO 7010 P007  
mit Zusatztext

**Kein Zutritt für Personen mit Herzschrittmachern oder implantierten Defibrillatoren**

Größe: B x H in cm	Material:	Best.-Nr.:	Preis: EUR
13,1 x 18,5	Alu	51.A6268	5,60
13,1 x 18,5	Folie	21.A6268	3,40
26,2 x 37,1	Alu	51.A6270	19,80



**i** ASR A1.3 P014  
DIN EN ISO 7010 P014

**Kein Zutritt für Personen mit Implantaten aus Metall**

Größe: Ø in cm	Material:	Best.-Nr.:	Preis: EUR
10,0	Folie	21.0909	2,50
20,0	Alu	11.0890	6,45
20,0	Folie	21.0890	5,05
40,0	Alu	11.0910	20,20



**i** ASR A1.3 P014  
DIN EN ISO 7010 P014  
mit Zusatztext

**Verbot für Personen mit Implantat aus Metall**

Größe: B x H in cm	Material:	Best.-Nr.:	Preis: EUR
13,1 x 18,5	Folie	21.1050	3,90



**i** DIN EN ISO 7010 P026

**Verbot, dieses Gerät in der Badewanne, Dusche ... zu benutzen**

Größe: Ø in cm	Material:	Best.-Nr.:	Preis: EUR
3,0*	Rolle	31.A6272	65,40
5,0*	Rolle	31.A6273	76,70
10,0	Folie	21.A6271	2,50

\*500 Stück/Rolle



**i** DIN EN ISO 7010 P008

**Mitführen von Metallteilen oder Uhren verboten**

Größe: Ø in cm	Material:	Best.-Nr.:	Preis: EUR
10,0	Folie	21.0911	2,50



**i**  
ASR A1.3 P013  
DIN EN ISO 7010 P013  
mit Zusatztext

Größe:	Material:	Best.-Nr.:	Preis: EUR
B x H in cm			
13,1 x 18,5	Folie	21.1052	3,40



**i**  
ASR A1.3 P013  
DIN EN ISO 7010 P013

Mobilfunk verboten						
Größe:	Material:	Best.-Nr.:	Preis: EUR			
			1	10	25	50
Ø in cm						
10,0	Alu	11.0917	4,15	3,90	3,50	3,40
10,0	Folie	21.0917	1,80	1,70	1,65	1,45
20,0	Alu	11.0918	5,85	5,45	4,95	4,75
20,0	Folie	21.0918	4,25	4,15	3,95	3,85
31,5	Alu	11.0919	11,00	10,40	9,95	9,55
31,5	Folie	21.0919	7,80	7,10	6,90	6,55

Mobilfunk verboten – Spiegelbildliche Innenverklebung			
Größe: Ø in cm	Material:	Best.-Nr.:	Preis: EUR
10,0	Folie	21.A6280	4,60



ab 3,<sup>40</sup>

**i**  
DIN EN ISO 7010 P029  
mit Zusatztext

Fotografieren verboten			
Größe:	Material:	Best.-Nr.:	Preis: EUR
B x H in cm			
13,1 x 18,5	Alu	51.A6210	5,60
13,1 x 18,5	Folie	21.A6210	3,40
26,2 x 37,1	Alu	51.A6211	21,30



**i**  
DIN EN ISO 7010 P029

Fotografieren verboten			
Größe:	Material:	Best.-Nr.:	Preis: EUR
Ø in cm			
10,00	Folie	21.A6215	2,50
20,00	Folie	21.A6216	4,55
31,50	Alu	11.A6217	11,50
31,50	Folie	21.A6217	7,95



**i**  
ASR A1.3 P028  
DIN EN ISO 7010 P028

Benutzen von Handschuhen verboten			
Größe:	Material:	Best.-Nr.:	Preis: EUR
Ø in cm			
5,0*	Bogen	30.A6220	6,15
5,0**	Rolle	31.A6220	76,70
10,0	Alu	11.A6222	4,15
20,0	Folie	21.A6225	4,55

\*6 Stück/Bogen \*\*500 Stück/Rolle



**i**  
ASR A1.3 P015  
DIN EN ISO 7010 P015

Hineinfassen verboten			
Größe:	Material:	Best.-Nr.:	Preis: EUR
Ø in cm			
5,0*	Bogen	30.A6230	6,15
5,0**	Rolle	31.A6230	76,70
10,0	Folie	21.A6232	2,50

\*6 Stück/Bogen \*\*500 Stück/Rolle



**i**  
ASR A1.3 P010  
DIN EN ISO 7010 P010

Berühren verboten			
Größe:	Material:	Best.-Nr.:	Preis: EUR
Ø in cm			
3,0*	Folie Bogen	30.0859	8,55
5,0**	Folie Bogen	30.0946	6,15
10,0	Alu	11.0861	3,85
10,0	Folie	21.0861	2,50
10,0***	Rolle	31.0861	129,50
20,0	Alu	11.0862	5,80
20,0	Folie	21.0862	4,55
31,5	Folie	21.0863	8,85
40,0	Alu	11.0864	20,20

\*15 Stück/Bogen \*\*6 Stück/Bogen \*\*500 Stück/Rolle



**i**  
DIN 4844-2 D-P023

Hinter den Schwenkarm treten verboten			
Größe:	Material:	Best.-Nr.:	Preis: EUR
Ø in cm			
10,0	Folie	21.0925	2,50
20,0	Folie	21.0926	5,05



In die Schüttung greifen verboten			
Größe:	Material:	Best.-Nr.:	Preis: EUR
Ø in cm			
3,0*	Rolle	31.A6330	65,40
10,0	Folie	21.0928	2,50
20,0	Folie	21.0929	5,05

\*500 Stück/Rolle

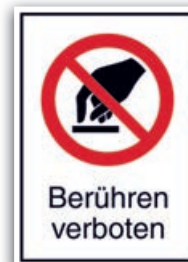
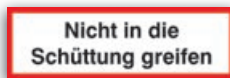
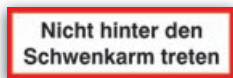

**i**  
ASR A1.3 P010  
DIN EN ISO 7010 P010  
mit Zusatztext

Nicht hinter den Schwenkarm treten			
Größe:	Material:	Best.-Nr.:	Preis: EUR
B x H in cm			
21,0 x 6,5	Folie	21.0927	2,95

Nicht in die Schüttung greifen			
Größe:	Material:	Best.-Nr.:	Preis: EUR
B x H in cm			
21,0 x 6,5	Folie	21.0930	2,95

Berühren verboten			
Größe:	Material:	Best.-Nr.:	Preis: EUR
B x H in cm			
13,1 x 18,5	Alu	51.1151	6,15
13,1 x 18,5	Folie	21.1151	4,05

**Material:** Die ersten Ziffern der Bestellnummer beschreiben die Ausführung. Weitere Infos zu unseren Materialien finden Sie am Ende des Kataloges.

11. Aluminium, geprägt, mit kratzfestere Einbrennlackierung  
21. Weich-PVC-Folie, selbstklebend

30. Folienetiketten, selbstklebend, auf Bogen angestanz  
51. Aluminium, hart, 0,56 bis 1,0 mm



**DIN EN ISO 7010 P032**

**Nicht zulässig für Seitenschleifen**

Größe:	Material:	Best.-Nr.:	Preis: EUR
Ø in cm			
10,00	Folie	21.A6275	2,50



**DIN EN ISO 7010 P033**

**Nicht zulässig für Nassschleifen**

Größe:	Material:	Best.-Nr.:	Preis: EUR
Ø in cm			
10,00	Folie	21.A6276	2,50



**DIN EN ISO 7010 P034**

**Nicht zulässig für Freihand- und handgeführtes Schleifen**

Größe:	Material:	Best.-Nr.:	Preis: EUR
Ø in cm			
3,00*	Bogen	30.A6277	9,55

\*15 Stück/Bogen



**DIN EN ISO 7010 P030**

**Knoten von Seilen verboten**

Größe:	Material:	Best.-Nr.:	Preis: EUR
Ø in cm			
5,0*	Folie Bogen	30.0459	7,65

\*6 Stück/Bogen



**DIN EN ISO 7010 P035**

**Metallbeschlagenes Schuhwerk verboten**

Größe:	Material:	Best.-Nr.:	Preis: EUR
Ø in cm			
20,0	Folie	21.A6290	4,40



**DIN EN ISO 7010 P036**

**Kinder verboten**

Größe:	Material:	Best.-Nr.:	Preis: EUR
Ø in cm			
20,0	Folie	21.A6300	4,40



**DIN EN ISO 7010 P039**

**Heißarbeiten verboten**

Größe:	Material:	Best.-Nr.:	Preis: EUR
Ø in cm			
20,0	Folie	21.A6310	4,40



**DIN EN ISO 7010 P040**

**Feuerwerkskörper verboten**

Größe:	Material:	Best.-Nr.:	Preis: EUR
Ø in cm			
31,5	Alu	51.A6368	11,50



**DIN EN ISO 7010 P041**

**Gegenlehnen verboten**

Größe:	Material:	Best.-Nr.:	Preis: EUR
Ø in cm			
10,0	Folie	21.A6355	2,50
20,0	Folie	21.A6356	5,05



**DIN EN ISO 7010 P042**

**Für Schwangere Frauen verboten**

Größe: Ø in cm	Material:	Best.-Nr.:	Preis: EUR
10,0	Folie	21.A6361	2,50
20,0	Folie	21.A6362	5,05



**ISO 7010 P044**

**Datenbrillen verboten**

Größe: Ø in cm	Material:	Best.-Nr.:	Preis: EUR
20,0	Folie	21.A6365	4,40



**ISO 7010 P043**

**Verboten für Menschen im Rauschzustand**

Größe: Ø in cm	Material:	Best.-Nr.:	Preis: EUR
20,0	Folie	21.A6370	4,40



**DIN 4844-2 D-P030**

**Nicht abdecken**

Größe:	Material:	Best.-Nr.:	Preis: EUR
Ø in cm			
5,0*	Folie Bogen	30.0473	7,65

\*6 Stück/Bogen



**DIN 4844-2 D-P033**

**Keine Nadeln einstechen**

Größe:	Material:	Best.-Nr.:	Preis: EUR
Ø in cm			
10,00	Folie	21.A6279	2,50



**DIN 4844-2 D-P034**

**Nicht falten oder zusammenschieben**

Größe:	Material:	Best.-Nr.:	Preis: EUR
Ø in cm			
10,00	Folie	21.A6278	2,50



Bedienung mit Krawatte verboten			
Größe:	Material:	Best.-Nr.:	Preis: EUR
Ø in cm			
10,0	Folie	21.0472	3,85



Bedienung mit langen Haaren verboten			
Größe:	Material:	Best.-Nr.:	Preis: EUR
Ø in cm			
5,0*	Folie Bogen	30.0452	7,65
10,0	Folie	21.0454	3,85

\*6 Stück/Bogen



Bedienung mit Halskette verboten			
Größe:	Material:	Best.-Nr.:	Preis: EUR
Ø in cm			
5,0*	Folie Bogen	30.0480	7,65

\*6 Stück/Bogen



Betreten verboten, Durchsturzgefahr			
Größe:	Material:	Best.-Nr.:	Preis: EUR
Ø in cm			
31,5	Alu	11.0969	11,50



Mitnahme von Speisen verboten			
Größe:	Material:	Best.-Nr.:	Preis: EUR
Ø in cm			
20,0	Folie	21.0997	4,55



Mit Hubwagen rollen verboten			
Größe:	Material:	Best.-Nr.:	Preis: EUR
Ø in cm			
5,0*	Folie Bogen	30.0950	6,15
10,0	Folie	21.1288	2,50
20,0	Folie	21.1289	5,05

\*6 Stück/Bogen



Mitfahren auf Gabelstapler verboten			
Größe:	Material:	Best.-Nr.:	Preis: EUR
Ø in cm			
5,0*	Folie Bogen	30.0949	6,15
10,0	Folie	21.0961	2,50
20,0	Folie	21.0962	4,55

\*6 Stück/Bogen



Nicht unter angehobene Last treten			
Größe:	Material:	Best.-Nr.:	Preis: EUR
Ø in cm			
31,5	Alu	11.0964	11,50



Herauswerfen von Flaschen verboten			
Größe:	Material:	Best.-Nr.:	Preis: EUR
Ø in cm			
20,0	Folie	21.0985	4,75



Schuhverbot			
Größe:	Material:	Best.-Nr.:	Preis: EUR
Ø in cm			
20,0	Folie	21.0971	4,55



Maschine darf nur von einer Person bedient werden			
Größe:	Material:	Best.-Nr.:	Preis: EUR
Ø in cm			
10,0	Alu	11.1021	3,85
10,0	Folie	21.1021	2,50
20,0	Folie	21.1022	4,55



Verbot, mit dem Auspuff zur Wand zu parken			
Größe:	Material:	Best.-Nr.:	Preis: EUR
Ø in cm			
31,5	Alu	11.1010	11,50



### Individuelle Gestaltung

Für eine schnelle und korrekte Lieferung benötigen wir folgende Angaben:

- 1. Bestell-Nr. des Kombischildes**
- 2. Bestell.-Nr. des Verbotsschildes**  
Beachten Sie hierzu bitte die Seiten 50 ff.
- 3. Ihren individuellen Text**  
(Schildgröße 13,1 x 18,5 cm = max. 20 Zeichen),  
(Schildgröße 26,2 x 37,1 cm = max. 30 Zeichen)

**Beispiel-Bestellung: 51.1062 / 21.1017 / Besteigen verboten**

#### Symbol nach Wahl



#### Beispieltext

Besteigen  
verboten

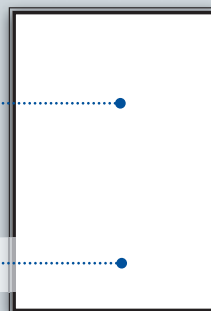

Größe: B x H in cm	Material:	Best.-Nr.:	Preis: EUR
13,1 x 18,5	Alu	51.1062	45,80
26,2 x 37,1	Alu	51.1063	51,60

**Material:** Die ersten Ziffern der Bestellnummer beschreiben die Ausführung. Weitere Infos zu unseren Materialien finden Sie am Ende des Kataloges.

11. Aluminium, geprägt, mit kratzfester Einbrennlackierung  
21. Weich-PVC-Folie, selbstklebend  
30. Folienetiketten, selbstklebend, auf Bogen angestanz

31. Folienetiketten, selbstklebend, auf Rolle  
43. Kunststoff (Hart-PVC), witterungsbeständig  
50. Aluminium-Verbundmaterial



Foto-Handy benutzen verboten			
Größe:	Material:	Best.-Nr.:	Preis: EUR
Ø in cm			
20,0	Folie	21.1166	5,05



Foto-Handy benutzen verboten			
Größe:	Material:	Best.-Nr.:	Preis: EUR
B x H in cm			
26,2 x 37,1	Kunststoff	43.1163	15,40



Kickboard fahren verboten			
Größe:	Material:	Best.-Nr.:	Preis: EUR
Ø in cm			
10,0	Folie	21.1036	2,50



Handy benutzen verboten <span style="float: right;">%</span>						
Größe:	Material:	Best.-Nr.:	Preis: EUR			
			1	10	25	50
Ø in cm						
10,0	Alu	11.0886	3,85	3,50	3,35	3,20
10,0	Folie	21.0886	1,80	1,70	1,65	1,45
20,0	Alu	11.0889	5,55	5,05	4,60	4,50
20,0	Folie	21.0889	4,25	4,15	3,95	3,85
31,5	Alu	11.0898	11,00	10,40	9,95	9,55
31,5	Folie	21.0898	7,80	7,10	6,90	6,55



Mobiltelefon benutzen verboten			
Größe:	Material:	Best.-Nr.:	Preis: EUR
B x H in cm			
13,1 x 18,5	Alu	11.1056	5,60
13,1 x 18,5	Folie	21.1056	3,40



Hier kein Hundeklo			
Größe: Ø in cm	Material:	Best.-Nr.:	Preis: EUR
1 10,0	Folie	21.1004	1,80
1 20,0	Alu	11.1005	5,80
1 20,0	Folie	21.1005	4,25
1 31,5	Alu	11.1006	11,00
1 40,0	Alu	11.0493	17,90
2 18,0 x 33,5	Alu-Dibond	50.0494	9,90



Inline-Skates verboten			
Größe:	Material:	Best.-Nr.:	Preis: EUR
Ø in cm			
20,0	Folie	21.1031	4,55



Eisverbot			
Größe:	Material:	Best.-Nr.:	Preis: EUR
Ø in cm			
10,0	Alu	11.0994	3,85
10,0	Folie	21.0994	2,50
20,0	Folie	21.0995	4,55



Hundeverbot			
Größe:	Material:	Best.-Nr.:	Preis: EUR
Ø in cm			
10,0	Alu	11.0838	3,20
10,0	Folie	21.0838	2,50
20,0	Alu	11.1002	5,80
20,0	Folie	21.1002	4,55
31,5	Alu	11.0840	11,50
31,5	Folie	21.0840	7,95

**% Mengenrabatt auf Anfrage**



Asbestfasern			
Größe:	Material:	Best.-Nr.:	Preis: EUR
B x H in cm			
42,0 x 59,4	Kunststoff	43.3605	33,60

**i** nach TRGS 519



ab 1,<sup>15</sup>

**i** nach TRGS 519

Warnschild Asbestfeinstaub <span style="float: right;">%</span>						
Größe:	Material:	Best.-Nr.:	Preis: EUR			
			1	10	25	50
B x H in cm						
4,0 x 9,5*	Folie Rolle	31.3563	155,00	-,-	-,-	-,-
4,0 x 9,5	Folie	21.3563	1,45	1,30	1,20	1,15
5,0 x 12,0	Folie	21.3564	1,80	1,70	1,65	1,50
10,0 x 24,0	Folie	21.3565	3,05	2,80	2,50	2,35

\*500 Stück/Rolle

# Gebotsschilder



## Gebotszeichen

im Sinne der ASR A1.3 „Sicherheits- und Gesundheitsschutzkennzeichnung“ sind Sicherheitszeichen, die ein bestimmtes Verhalten vorschreiben.

Nach § 3 der Arbeitsstättenverordnung in Verbindung mit Ziffer 1.3 sind Sicherheits- und Gesundheitsschutzkennzeichnungen dann einzusetzen, wenn Risiken für Sicherheit und Gesundheit nicht durch technische oder organisatorische Maßnahmen vermieden oder ausreichend begrenzt werden können.

Gebotsschilder müssen folgende Eigenschaften aufweisen:

- Form: kreisrund
- Grundfläche: blau
- Bildzeichen: weiß

Schützen Sie Ihren Betrieb und Ihre Mitarbeiter mit den geeigneten Sicherheitskennzeichnungen. Wir beraten Sie gerne!

Gebotszeichen finden ihren Einsatz in der Sicherheits- und Gesundheitsschutzkennzeichnung in Arbeitsstätten und öffentlichen Bereichen.

Mit Übernahme der international empfohlenen und in der ISO 7010 registrierten Sicherheitszeichen in das europäische Regelwerk EN ISO 7010 begann eine neue Ära der Sicherheitszeichen.

In Deutschland finden sich genormte Gebotszeichen grundsätzlich in folgenden Regeln- und Vorschriften:

DIN EN ISO 7010 Grafische Symbole: „Sicherheitsfarben und Sicherheitszeichen“ - Registrierte Sicherheitszeichen (ISO 7010:2011), Ausgabedatum:2012-10 + Ergänzungen  
 DIN EN ISO 7010/A1:2014-05  
 DIN EN ISO 7010/A2:2014-05  
 DIN EN ISO 7010/A3:2014-05  
 DIN EN ISO 7010/A4:2014-12  
 DIN EN ISO 7010/A5:2015-04  
 DIN EN ISO 7010/A6:2017-05  
 DIN EN ISO 7010/A7:2017-08

DIN 4844-2 - Grafische Symbole - Sicherheitsfarben und Sicherheitszeichen Teil 2: Registrierte Sicherheitszeichen Ausgabedatum:2012-10 beinhaltet ergänzend zur DIN EN ISO 7010 Sicherheitszeichen mit europäischen Charakter sowie international abgestimmte Wasser-Sicherheitszeichen.

ASR A 1.3 „Sicherheits- und Gesundheitsschutzkennzeichnung“ (Umsetzung der 92/58 EWG, als technische Regel für Arbeitsstätten) beinhaltet eine Auswahl an Sicherheitszeichen aus DIN EN ISO 7010 und DIN 4844-2. Ausgabe: Februar 2013

**Unsere Empfehlung:**  
 Kennzeichnen Sie immer nach den neuesten Vorschriften und Normen, um die gesetzlichen Anforderungen zu erfüllen.



## Produktinfo

Lieferbare Mengen und Ausführungen je Bogen oder Rolle

Zeichengröße:	Lieferform:	Nutzen
3,0 cm Ø	Bogen	15 Stück
5,0 cm Ø	Bogen	6 Stück

## Übersicht Gebotsschilder sortiert nach Registriernummern

Allgemeines Gebotszeichen



DIN EN ISO 7010 M001  
 ASR A1.3 M001

Seite **67**

Anleitung beachten



DIN EN ISO 7010 M002

Seite **68**

Gehörschutz benutzen



DIN EN ISO 7010 M003  
 ASR A1.3 M003

Seite **64**

Augenschutz benutzen



DIN EN ISO 7010 M004  
 ASR A1.3 M004

Seite **64**



Vor Benutzung erden



Seite **68**

DIN EN ISO 7010 M005

Netzstecker ziehen



Seite **68**

DIN EN ISO 7010 M006

Weitgehend lichtundurchlässigen Augenschutz benutzen



Seite **68**

DIN EN ISO 7010 M007

Fußschutz benutzen



Seite **65**

DIN EN ISO 7010 M008  
ASR A1.3 M008

Handschuhe benutzen



Seite **65**

DIN EN ISO 7010 M009  
ASR A1.3 M009

Schutzkleidung benutzen



Seite **65**

DIN EN ISO 7010 M010  
ASR A1.3 M010

Hände waschen



Seite **65**

DIN EN ISO 7010 M011  
ASR A1.3 M011

Handlauf benutzen



Seite **67**

DIN EN ISO 7010 M012  
ASR A1.3 M012

Gesichtsschutz benutzen



Seite **66**

DIN EN ISO 7010 M013  
ASR A1.3 M013

Kopfschutz benutzen



Seite **66**

DIN EN ISO 7010 M014  
ASR A1.3 M014

Warnweste benutzen



Seite **67**

DIN EN ISO 7010 M015  
ASR A1.3 M015

Maske benutzen



Seite **66**

DIN EN ISO 7010 M016

Atemschutz benutzen



Seite **66**

DIN EN ISO 7010 M017  
ASR A1.3 M017

Auffanggurt benutzen



Seite **66**

DIN EN ISO 7010 M018  
ASR A1.3 M018

Schweißmaske benutzen



Seite **66**

DIN EN ISO 7010 M019

Rückhaltesystem benutzen



Seite **67**

DIN EN ISO 7010 M020  
ASR A1.3 M020

Vor Wartung oder Reparatur freischalten



Seite **68**

DIN EN ISO 7010 M021  
ASR A1.3 M021

Hautschutzmittel benutzen



Seite **65**

DIN EN ISO 7010 M022  
ASR A1.3 M022

Übergang benutzen



Seite **67**

DIN EN ISO 7010 M023  
ASR A1.3 M023

Fußgängerweg benutzen



Seite **67**

DIN EN ISO 7010 M024  
ASR A1.3 M024

Kleinkinder durch weitgehend lichtundurchlässige Augenabschirmung schützen



Seite **68**

DIN EN ISO 7010 M025

Schutzschürze benutzen



Seite **65**

DIN EN ISO 7010 M026  
ASR A1.3 M026

Absperrung prüfen



Seite **68**

DIN EN ISO 7010/A2  
M027

Verschlossen halten



Seite **67**

DIN EN ISO 7010/A1 M028  
(vormals DIN 4844-2 M028)

Akustisches Signal geben



Seite **67**

DIN EN ISO 7010/A1 M029  
(vormals DIN 4844-2 M029)

Abfalleimer benutzen



Seite **68**

DIN EN ISO 7010/A1  
M030

Schutzhaube für Tischkreissäge benutzen



Seite **68**

DIN EN ISO 7010/A1  
M031

Antistatisches Schuhwerk benutzen



Seite **68**

DIN EN ISO 7010/A1  
M032

Gasflaschen sichern



Seite **68**

DIN EN ISO 7010/A5 M046  
ASR A1.3 M046

Umgebungsluftunabhängigen Atemschutz benutzen



Seite **68**

DIN EN ISO 7010/A5  
M047

Gasdetektor benutzen



Seite **68**

DIN EN ISO 7010/A5  
M048

Schutzausrüstung für Rollsport benutzen



Seite **68**

DIN EN ISO 7010/A5  
M049

Rettungsweste benutzen



Seite **67**

DIN 4844-2 WSM001  
ASR A1.3 WSM001



Weitere Gebotsschilder aus der betrieblichen Praxis finden Sie ab Seite 69.



**i**  
ASR A1.3 M004  
DIN EN ISO 7010 M004

**Augenschutz benutzen**

Größe: Ø in cm	Material:	Best.-Nr.:	Preis: EUR				
			1	10	25	50	
3,0*	Folie Bogen	30.A7000	8,55	8,20	7,80	7,80	--
3,0***	Rolle	31.A7000	65,40	58,90	54,00	54,00	--
5,0**	Folie Bogen	30.A7002	5,35	5,10	4,70	4,70	--
5,0***	Rolle	31.A7002	76,70	69,70	64,80	64,80	--
10,0	Alu	11.A7005	3,35	3,05	2,80	2,80	2,65
10,0	Folie	21.A7005	1,65	1,50	1,45	1,45	1,20
20,0	Alu	11.A7010	5,35	4,60	4,55	4,55	4,50
20,0	Folie	21.A7010	3,95	3,50	3,35	3,35	3,20
31,5	Alu	11.A7015	11,00	10,70	10,40	10,40	10,20
31,5	Folie	21.A7015	7,65	7,05	6,55	6,55	6,45
40,0	Alu	11.A7020	16,90	16,30	15,60	15,60	--

\*15 Stück/Bogen \*\*6 Stück/Bogen \*\*\*500 Stück/Rolle



**i**  
ASR A1.3 M004  
DIN EN ISO 7010 M004  
mit Zusatztext

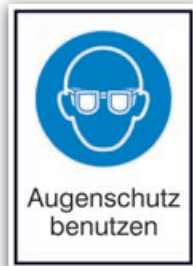

**i**  
ASR A1.3 M004  
DIN EN ISO 7010 M004  
mit Zusatztext



**i**  
ASR A1.3 M004  
DIN EN ISO 7010 M004  
mit Zusatztext

**Schutzbrille tragen**

Größe: B x H in cm	Material:	Best.-Nr.:	Preis: EUR
13,1 x 18,5	Alu	51.A7030	5,95
13,1 x 18,5	Folie	21.A7030	3,35
26,2 x 37,1	Alu	11.A7035	21,70

**Augenschutz benutzen**

Größe: B x H in cm	Material:	Best.-Nr.:	Preis: EUR
13,1 x 18,5	Alu	51.A7040	5,95
13,1 x 18,5	Folie	21.A7040	3,35
26,2 x 37,1	Alu	11.A7042	21,70

**In diesem Bereich Augenschutz tragen!**

Größe: B x H in cm	Material:	Best.-Nr.:	Preis: EUR
30,0 x 40,0	Kunststoff	43.A7025	19,80



**i**  
ASR A1.3 M003  
DIN EN ISO 7010 M003

**Gehörschutz benutzen**

Größe: Ø in cm	Material:	Best.-Nr.:	Preis: EUR				
			1	10	25	50	
3,0*	Folie Bogen	30.A7050	8,55	8,20	7,80	7,80	--
5,0***	Rolle	31.A7050	76,70	69,70	64,80	64,80	--
5,0**	Folie Bogen	30.A7052	5,35	5,10	4,70	4,70	--
10,0	Alu	11.A7055	3,35	3,05	2,80	2,80	2,65
10,0	Folie	21.A7055	1,65	1,50	1,45	1,45	1,30
20,0	Alu	11.A7060	5,35	4,60	4,55	4,55	4,50
20,0	Folie	21.A7060	3,95	3,50	3,35	3,35	3,20
31,5	Alu	11.A7065	11,00	10,70	10,40	10,40	10,20
31,5	Folie	21.A7065	7,65	7,05	6,55	6,55	6,45
40,0	Alu	11.A7070	16,90	16,30	15,60	15,60	--

\*15 Stück/Bogen \*\*6 Stück/Bogen \*\*\*500 Stück/Rolle



**i**  
ASR A1.3 M003  
DIN EN ISO 7010 M003  
mit Zusatztext

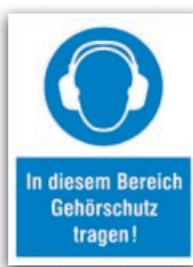

**i**  
ASR A1.3 M003  
DIN EN ISO 7010 M003  
mit Zusatztext

**Gehörschutz benutzen**

Größe: B x H in cm	Material:	Best.-Nr.:	Preis: EUR
13,1 x 18,5	Alu	51.A7080	5,95
13,1 x 18,5	Folie	21.A7080	3,35
26,2 x 37,1	Alu	11.A7090	21,70

**In diesem Bereich Gehörschutz tragen!**

Größe: B x H in cm	Material:	Best.-Nr.:	Preis: EUR
30,0 x 40,0	Kunststoff	43.A7075	19,80



**Individuelle Gestaltung**

Für eine schnelle und korrekte Lieferung benötigen wir folgende Angaben:

- 1. Bestell-Nr. des Kombi-Schildes**
- 2. Bestell-Nr. des Gebotszeichens**  
Beachten Sie hierzu bitte die Seiten 62 ff.
- 3. Ihren individuellen Text**  
(Schildgröße 13,1 x 18,5 cm = max. 20 Zeichen)  
(Schildgröße 26,2 x 37,1 cm = max. 30 Zeichen)

**Beispiel: 51.0790 / 21.A7055 / Gehörschutz benutzen**



**Gehörschutz benutzen**

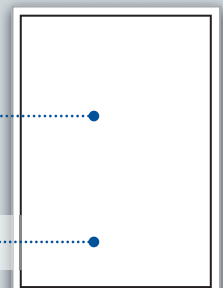

Größe: B x H in cm	Material:	Best.-Nr.:	Preis: EUR
13,1 x 18,5	Alu	51.0790	45,80
26,2 x 37,1	Alu	51.0791	51,60

**Material:** Die ersten Ziffern der Bestellnummer beschreiben die Ausführung. Weitere Infos zu unseren Materialien finden Sie am Ende des Kataloges.

11. Aluminium, geprägt, mit kratzfester Einbrennlackierung  
21. Weich-PVC-Folie, selbstklebend  
30. Folienetiketten, selbstklebend, auf Bogen angestanz

31. Folienetiketten, selbstklebend, auf Rolle  
43. Kunststoff (Hart-PVC), witterungsbeständig  
51. Aluminium, hart, 0,56 bis 1 mm



**i**  
ASR A1.3 M009  
DIN EN ISO 7010 M009



**i**  
ASR A1.3 M009  
DIN EN ISO 7010 M009  
mit Zusatztext

**Handschutz benutzen**

Größe: Ø in cm	Material:	Best.-Nr.:	Preis: EUR				%
			1	10	25	50	
2,5***	Rolle	31.A7560	55,50	52,20	48,60	-,-	
3,0	Folie Bogen	30.0850	8,55	8,20	7,80	-,-	
5,0	Folie Bogen	30.0674	5,35	5,10	4,70	-,-	
10,0	Alu	11.0495	3,40	3,20	2,85	2,75	
10,0	Folie	21.0495	1,65	1,50	1,45	1,30	
10,0***	Rolle	31.0495	129,50	118,00	107,00	-,-	
20,0	Alu	11.0496	5,35	4,60	4,55	4,50	
20,0	Folie	21.0496	3,95	3,50	3,35	3,20	
31,5	Alu	11.0497	11,00	10,70	10,40	10,20	
31,5	Folie	21.0497	7,65	7,05	6,55	6,45	

**In diesem Bereich Schutzhandschuhe tragen!**

Größe:	Material:	Best.-Nr.:	Preis: EUR
B x H in cm			
30,0 x 40,0	Kunststoff	43.0420	19,80

\*\*\*500 Stück/Rolle



**i**  
ASR A1.3 M022  
DIN EN ISO 7010 M022



**i**  
ASR A1.3 M011  
DIN EN ISO 7010 M011

**Hautschutzmittel benutzen**

Größe: Ø in cm	Material:	Best.-Nr.:	Preis: EUR
10,0	Folie	21.A7100	2,50
20,0	Folie	21.A7102	4,40

**Hände waschen**

Größe: Ø in cm	Material:	Best.-Nr.:	Preis: EUR
5,0	Folie	30.A7105	5,35
10,0	Folie	21.A7107	2,50
20,0	Folie	21.A7110	4,40



**i**  
ASR A1.3 M008  
DIN EN ISO 7010 M008



**i**  
ASR A1.3 M008  
DIN EN ISO 7010 M008  
mit Zusatztext



**i**  
ASR A1.3 M008  
DIN EN ISO 7010 M008  
mit Zusatztext

**Fußschutz benutzen**

Größe: Ø in cm	Material:	Best.-Nr.:	Preis: EUR
3,0*	Folie Bogen	30.0849	8,55
10,0	Alu	11.0488	3,40
10,0	Folie	21.0488	2,35
20,0	Alu	11.0489	5,60
20,0	Folie	21.0489	4,40
31,5	Alu	11.0490	11,00
31,5	Folie	21.0490	7,95
40,0	Alu	11.0491	17,90

**Sicherheitsschuhe tragen**

Größe: B x H in cm	Material:	Best.-Nr.:	Preis: EUR
13,1 x 18,5	Alu	11.0697	5,95
13,1 x 18,5	Folie	21.0697	3,35
26,2 x 37,1	Alu	11.0698	21,70

**In diesem Bereich Schutzschuhe tragen!**

Größe:	Material:	Best.-Nr.:	Preis: EUR
B x H in cm			
30,0 x 40,0	Kunststoff	43.0393	19,80

\*15 Stück/Bogen



**i**  
ASR A1.3 M026  
DIN EN ISO 7010 M026



**i**  
ASR A1.3 M010  
DIN EN ISO 7010 M010



**i**  
ASR A1.3 M010  
DIN EN ISO 7010 M010  
mit Zusatztext

**Schutzschürze benutzen**

Größe: Ø in cm	Material:	Best.-Nr.:	Preis: EUR
20,0	Alu	11.A7115	5,60
20,0	Folie	21.A7115	4,40

**Schutzkleidung benutzen**

Größe: Ø in cm	Material:	Best.-Nr.:	Preis: EUR
3,0*	Folie Bogen	30.0851	8,55
5,0**	Folie Bogen	30.0852	5,35
10,0	Alu	11.0627	3,40
10,0	Folie	21.0627	2,35
20,0	Alu	11.0628	5,60
20,0	Folie	21.0628	4,40
31,5	Alu	11.0629	12,10
31,5	Folie	21.0629	7,95

**In diesem Bereich Schutzkleidung tragen!**

Größe:	Material:	Best.-Nr.:	Preis: EUR
B x H in cm			
30,0 x 40,0	Kunststoff	43.0421	19,80

\*15 Stück/Bogen \*\*6 Stück/Bogen



**i**  
ASR A1.3 M014,  
DIN EN ISO 7010 M014

**Kopfschutz benutzen**

Größe: Ø in cm	Material:	Best.-Nr.:	Preis: EUR				%
			1	10	25	50	
3,0*	Folie Bogen	30.A7150	8,55	8,20	7,80	-,-	
5,0**	Folie Bogen	30.A7152	5,35	5,10	4,70	-,-	
10,0	Alu	11.A7155	3,35	3,05	2,80	2,65	
10,0	Folie	21.A7155	1,65	1,50	1,45	1,30	
20,0	Alu	11.A7160	5,35	4,60	4,55	4,50	
20,0	Folie	21.A7160	3,95	3,50	3,35	3,20	
31,5	Alu	11.A7165	11,00	10,70	10,40	10,20	
31,5	Folie	21.A7165	7,65	7,05	6,55	6,45	
40,0	Alu	11.A7170	16,90	16,30	15,60	-,-	

\*15 Stück/Bogen \*\*6 Stück/Bogen



**i**  
ASR A1.3 M014  
DIN EN ISO 7010 M014  
mit Zusatztext



**i**  
ASR A1.3 M014  
DIN EN ISO 7010 M014  
mit Zusatztext



**i**  
ASR A1.3 M014  
DIN EN ISO 7010 M014  
mit Zusatztext

**Kopfschutz benutzen**

Größe: B x H in cm	Material:	Best.-Nr.:	Preis: EUR
13,1 x 18,5	Folie	21.A7175	3,90
26,2 x 37,1	Alu	11.A7177	23,80

**Schutzhelm tragen**

Größe: B x H in cm	Material:	Best.-Nr.:	Preis: EUR
13,1 x 18,5	Alu	51.A7180	6,15
13,1 x 18,5	Folie	21.A7180	3,35

**In diesem Bereich Schutzhelm tragen!**

Größe: B x H in cm	Material:	Best.-Nr.:	Preis: EUR
30,0 x 40,0	Kunststoff	43.A7185	19,80



**i**  
ASR A1.3 M017  
DIN EN ISO 7010 M017



**i**  
DIN EN ISO 7010 M016



**i**  
ASR A1.3 M018  
DIN EN ISO 7010 M018

**Atemschutz benutzen**

Größe: Ø in cm	Material:	Best.-Nr.:	Preis: EUR
5,0**	Folie Bogen	30.A7202	5,35
10,0	Alu	11.A7205	3,85
10,0	Folie	21.A7205	2,35
20,0	Alu	11.A7210	5,60
20,0	Folie	21.A7210	4,40
31,5	Alu	11.A7215	11,00
31,5	Folie	21.A7215	8,75

\*\*6 Stück/Bogen

**Maske benutzen**

Größe: Ø in cm	Material:	Best.-Nr.:	Preis: EUR
20,0	Alu	11.A7305	5,60
20,0	Folie	21.A7305	4,40
31,5	Alu	11.A7310	11,00

**Auffanggurt anlegen!**

Größe: Ø in cm	Material:	Best.-Nr.:	Preis: EUR
10,0	Alu	11.A7320	3,40
10,0	Folie	21.A7320	2,35
20,0	Alu	11.A7325	5,60
20,0	Folie	21.A7325	4,40
31,5	Alu	11.A7327	11,00
31,5	Folie	21.A7327	7,95
40,0	Alu	11.A7330	17,90



**i**  
DIN EN ISO 7010 M019



**i**  
ASR A1.3 M013  
DIN EN ISO 7010 M013



**i**  
ASR A1.3 M018  
DIN EN ISO 7010 M018  
mit Zusatztext

**Schweißmaske benutzen**

Größe: Ø in cm	Material:	Best.-Nr.:	Preis: EUR
10,0	Folie	21.A7318	2,50
20,0	Folie	21.A7319	4,75

**Gesichtsschutz benutzen**

Größe: Ø in cm	Material:	Best.-Nr.:	Preis: EUR
5,0**	Folie Bogen	30.A7250	5,35
10,0	Alu	11.A7252	3,85
10,0	Folie	21.A7252	2,35
20,0	Alu	11.A7255	5,60
20,0	Folie	21.A7255	4,40

\*\*6 Stück/Bogen

**Auffanggurt anlegen**

Größe: B x H in cm	Material:	Best.-Nr.:	Preis: EUR
13,1 x 18,5	Alu	51.A7332	6,15

**Material:** Die ersten Ziffern der Bestellnummer beschreiben die Ausführung. Weitere Infos zu unseren Materialien finden Sie am Ende des Kataloges.

11. Aluminium, geprägt, mit kratzfester Einbrennlackierung  
21. Weich-PVC-Folie, selbstklebend  
30. Folienetiketten, selbstklebend, auf Bogen angestanz

43. Kunststoff (Hart-PVC), witterungsbeständig  
51. Aluminium, hart, 0,56 bis 1 mm



**Produktinfo**

Lieferbare Mengen und Ausführungen je Bogen

Zeichengröße:	Lieferform:	Nutzen:
3,0 cm Ø	Bogen	15 Stück
5,0 cm Ø	Bogen	6 Stück

**i**  
ASR A1.3 M001  
DIN EN ISO 7010 M001

**Allgemeines Gebotszeichen**

Größe:	Material:	Best.-Nr.:	Preis: EUR
Ø in cm			
10,0	Folie	21.0633	2,35
20,0	Folie	21.0634	4,40

Verwendung nur mit Zusatzzeichen, die eine Aussage über das Gebot machen.



**i**  
DIN 4844-2 WSM001  
ASR A1.3 WSM001



**i**  
ASR A1.3 M015  
DIN EN ISO 7010 M015



**i**  
ASR A1.3 M015  
DIN EN ISO 7010 M015  
mit Zusatztext

**Rettungsweste benutzen**

Größe:	Material:	Best.-Nr.:	Preis: EUR
Ø in cm			
10,0	Folie	21.A7340	2,35
20,0	Folie	21.A7345	4,40
40,0	Alu	11.A7347	17,90

**Warnweste benutzen**

Größe:	Material:	Best.-Nr.:	Preis: EUR
Ø in cm			
5,0**	Folie Bogen	30.A7350	5,35
10,0	Folie	21.A7355	2,50
20,0	Folie	21.A7356	4,40
20,0	Alu	11.A7356	5,60
31,5	Folie	21.A7357	7,95
31,5	Alu	11.A7357	11,00

\*\*6 Stück/Bogen

**Warnweste tragen**

Größe:	Material:	Best.-Nr.:	Preis: EUR
B x H in cm			
21,0 x 29,7	Kunststoff	43.A7360	13,00



**i**  
ASR A1.3 M012  
DIN EN ISO 7010 M012



**i**  
ASR A1.3 M024  
DIN EN ISO 7010 M024



**i**  
ASR A1.3 M023  
DIN EN ISO 7010 M023

**Handlauf benutzen**

Größe:	Material:	Best.-Nr.:	Preis: EUR
Ø in cm:			
10,0	Folie	21.A7370	2,50
20,0	Folie	21.A7375	4,75

**Fußgängerweg benutzen**

Größe:	Material:	Best.-Nr.:	Preis: EUR
Ø in cm			
10,0	Folie	21.A7380	2,50
20,0	Alu	11.A7382	5,60
20,0	Folie	21.A7382	4,40
31,5	Alu	11.A7385	11,00
31,5	Folie	21.A7385	7,95
40,0	Alu	11.A7395	17,90

**Übergang benutzen**

Größe:	Material:	Best.-Nr.:	Preis: EUR
Ø in cm			
10,0	Folie	21.A7450	2,50



**i**  
DIN EN ISO 7010 M028



**i**  
DIN EN ISO 7010 M029



**i**  
ASR A1.3 M020  
DIN EN ISO 7010 M020

**Verschlossen halten**

Größe:	Material:	Best.-Nr.:	Preis: EUR
Ø in cm			
10,0	Folie	21.A7460	2,50

**Akustisches Signal geben**

Größe:	Material:	Best.-Nr.:	Preis: EUR
Ø in cm			
10,0	Folie	21.A7470	2,50

**Rückhaltesystem benutzen**

Größe:	Material:	Best.-Nr.:	Preis: EUR
Ø in cm			
5,0**	Folie Bogen	30.A7405	5,35
10,0	Folie	21.A7410	2,50
20,0	Folie	21.A7415	4,75

\*\*6 Stück/Bogen



**DIN EN ISO 7010 M002**

**Anleitung beachten**

Größe: Ø in cm	Material:	Best.-Nr.:	Preis: EUR
3,0*	Folie Bogen	<b>30.A7420</b>	<b>8,55</b>
5,0**	Folie Bogen	<b>30.A7422</b>	<b>5,70</b>
10,0	Folie	<b>21.A7423</b>	<b>2,50</b>
10,0***	Rolle	<b>31.A7423</b>	<b>129,50</b>

\*15 Stück/Bogen \*\*6 Stück/Bogen \*\*\*500 Stück/Rolle



**DIN EN ISO 7010 M006**

**Netzstecker ziehen**

Größe: Ø in cm:	Material:	Best.-Nr.:	Preis: EUR
3,0*	Folie Bogen	<b>30.A7425</b>	<b>8,55</b>
3,0***	Folie Rolle	<b>31.A7425</b>	<b>65,40</b>
5,0**	Folie Bogen	<b>30.A7427</b>	<b>5,35</b>

\*15 Stück/Bogen \*\*6 Stück/Bogen \*\*\*500 Stück/Rolle



**ASR 1.3 M021  
DIN EN ISO 7010 M021**

**Vor Wartung oder Reparatur freischalten**

Größe: Ø in cm:	Material:	Best.-Nr.:	Preis: EUR
3,0*	Folie Bogen	<b>30.A7430</b>	<b>8,55</b>
5,0**	Folie Bogen	<b>30.A7432</b>	<b>5,35</b>
10,0	Folie	<b>21.A7435</b>	<b>2,35</b>

\*15 Stück/Bogen \*\*6 Stück/Bogen



**DIN EN ISO 7010 M005**

**Vor Benutzung erden**

Größe: Ø in cm	Material:	Best.-Nr.:	Preis: EUR
5,0*	Folie Bogen	<b>30.A7455</b>	<b>5,35</b>
10,0	Folie	<b>21.A7465</b>	<b>2,50</b>

\*6 Stück/Bogen



**DIN EN ISO 7010 M025**

**Kleinkinder durch weitgehend lichtundurchlässige Augenabschirmung schützen**

Größe: Ø in cm	Material:	Best.-Nr.:	Preis: EUR
10,0	Folie	<b>21.0379</b>	<b>2,50</b>



**DIN EN ISO 7010 M007**

**Weitgehend lichtundurchlässigen Augenschutz benutzen**

Größe: Ø in cm	Material:	Best.-Nr.:	Preis: EUR
10,0	Folie	<b>21.A7475</b>	<b>2,50</b>



**DIN EN ISO 7010 M032**

**Leitfähiges Schuhwerk tragen**

Größe: Ø in cm	Material:	Best.-Nr.:	Preis: EUR
20,0	Folie	<b>21.A7480</b>	<b>4,40</b>



**DIN EN ISO 7010 M027**

**Absperrung prüfen**

Größe: Ø in cm	Material:	Best.-Nr.:	Preis: EUR
10,0	Folie	<b>21.A7495</b>	<b>2,35</b>
10,0	Alu	<b>11.A7495</b>	<b>3,40</b>



**DIN EN ISO 7010 M030 mit Zusatztext**

**Abfalleimer benutzen**

Größe: B x H in cm	Material:	Best.-Nr.:	Preis: EUR
21,0 x 29,7	Kunststoff	<b>43.A7490</b>	<b>13,00</b>



**DIN EN ISO 7010 M031**

**Schutzhaube für Tischkreissäge benutzen**

Größe: Ø in cm	Material:	Best.-Nr.:	Preis: EUR
10,0	Folie	<b>21.A7500</b>	<b>2,35</b>



**DIN EN ISO 7010 M046**

**Gasflaschen sichern**

Größe: Ø in cm	Material:	Best.-Nr.:	Preis: EUR
10,0	Folie	<b>21.A7510</b>	<b>2,35</b>
10,0	Alu	<b>11.A7510</b>	<b>3,40</b>



**Produktinfo**

Lieferbare Mengen und Ausführungen je Bogen oder Rolle

Zeichengröße:	Lieferform:	Nutzen
3,0 cm Ø	Bogen	15 Stück
5,0 cm Ø	Bogen	6 Stück
10,0 cm Ø	Rolle	500 Stück



**DIN EN ISO 7010 M047**

**Umgebungsluftunabhängigen Atemschutz benutzen**

Größe: Ø in cm	Material:	Best.-Nr.:	Preis: EUR
10,0	Folie	<b>21.A7520</b>	<b>2,35</b>



**DIN EN ISO 7010 M048**

**Gasdetektor benutzen**

Größe: Ø in cm	Material:	Best.-Nr.:	Preis: EUR
10,0	Folie	<b>21.A7530</b>	<b>2,35</b>



**DIN EN ISO 7010 M049**

**Schutzrüstung für Rollsport benutzen**

Größe: Ø in cm	Material:	Best.-Nr.:	Preis: EUR
20,0	Folie	<b>21.A7540</b>	<b>4,40</b>

**Material:** Die ersten Ziffern der Bestellnummer beschreiben die Ausführung. Weitere Infos zu unseren Materialien finden Sie am Ende des Kataloges.

**11.** Aluminium, geprägt, mit kratzfestere Einbrennlackierung

**21.** Weich-PVC-Folie, selbstklebend

**30.** Folienetiketten, selbstklebend, auf Bogen angebracht

**31.** Folienetiketten, selbstklebend, auf Rolle angebracht

**43.** Kunststoff (Hart-PVC), witterungsbeständig



**Gehör- und Augenschutz benutzen**

Größe: Ø in cm	Material:	Best.-Nr.:	Preis: EUR
5,0*	Folie Bogen	<b>30.A7902</b>	<b>5,35</b>
10,0	Folie	<b>21.A7905</b>	<b>2,35</b>
20,0	Folie	<b>21.A7907</b>	<b>4,40</b>
20,0	Alu	<b>11.A7907</b>	<b>5,60</b>

\*6 Stück/Bogen

**Augen- und Kopfschutz benutzen**

Größe: Ø in cm	Material:	Best.-Nr.:	Preis: EUR
5,0*	Folie Bogen	<b>30.A7912</b>	<b>5,35</b>
10,0	Folie	<b>21.A7915</b>	<b>2,35</b>
20,0	Folie	<b>21.A7917</b>	<b>4,40</b>

\*6 Stück/Bogen

**Gehör- und Kopfschutz benutzen**

Größe: Ø in cm	Material:	Best.-Nr.:	Preis: EUR
20,0	Folie	<b>21.A7927</b>	<b>4,40</b>
20,0	Alu	<b>11.A7927</b>	<b>5,60</b>



**Kopfhaube tragen**

Größe: Ø in cm	Material:	Best.-Nr.:	Preis: EUR
10,0	Folie	<b>21.0544</b>	<b>2,35</b>
20,0	Alu	<b>11.0545</b>	<b>5,60</b>
20,0	Folie	<b>21.0545</b>	<b>4,40</b>

**Schutzhaube tragen**

Größe: Ø in cm	Material:	Best.-Nr.:	Preis: EUR
10,0	Folie	<b>21.0538</b>	<b>2,35</b>
20,0	Folie	<b>21.0539</b>	<b>4,40</b>

**Sicherheitsgurt anlegen**

Größe: Ø in cm	Material:	Best.-Nr.:	Preis: EUR
5,0*	Folie Bogen	<b>30.0855</b>	<b>5,35</b>
10,0	Folie	<b>21.0577</b>	<b>2,35</b>

\*6 Stück/Bogen



**Trinkwasser**

Größe: Ø in cm	Material:	Best.-Nr.:	Preis: EUR
10,0	Folie	<b>21.0645</b>	<b>2,35</b>

**Hände desinfizieren nicht vergessen**

Größe: B x H in cm	Material:	Best.-Nr.:	Preis: EUR
21,0 x 29,7	Alu	<b>11.0705</b>	<b>17,50</b>

**Rollstuhlbenutzer**

Größe: Ø in cm	Material:	Best.-Nr.:	Preis: EUR
10,0	Folie	<b>21.0571</b>	<b>2,35</b>
20,0	Alu	<b>11.0572</b>	<b>5,95</b>
20,0	Folie	<b>21.0572</b>	<b>4,40</b>
31,5	Alu	<b>11.0573</b>	<b>11,00</b>
31,5	Folie	<b>21.0573</b>	<b>7,95</b>



Haben Sie noch Fragen zum Produkt? Rufen Sie uns an!



## Warnzeichen

im Sinne der ASR A1.3 „Sicherheits- und Gesundheitsschutzkennzeichnung“ sind Sicherheitszeichen, die vor einem Risiko oder einer Gefahr warnen.

Nach § 3 der Arbeitsstättenverordnung in Verbindung mit Ziffer 1.3 sind Sicherheits- und Gesundheitsschutzkennzeichnungen dann einzusetzen, wenn Risiken für Sicherheit und Gesundheit nicht durch technische oder organisatorische Maßnahmen vermieden oder ausreichend begrenzt werden können.

Warnschilder müssen folgende Eigenschaften aufweisen:

- Form: dreieckig, 60% Neigung
- Spitze nach oben
- Grundfläche: gelb
- Bildzeichen: schwarz
- Rand: schwarz

Schützen Sie Ihren Betrieb und Ihre Mitarbeiter mit den geeigneten Sicherheitskennzeichnungen. Wir beraten Sie gerne!

Warnzeichen finden ihren Einsatz in der Sicherheits- und Gesundheitsschutzkennzeichnung in Arbeitsstätten und öffentlichen Bereichen.

Mit Übernahme der international empfohlenen und in der ISO 7010 registrierten Sicherheitszeichen in das europäische Regelwerk EN ISO 7010 begann eine neue Ära der Sicherheitszeichen.

In Deutschland finden sich genormte Warnzeichen grundsätzlich in folgenden Regeln- und Vorschriften:

**DIN EN ISO 7010** Grafische Symbole: „Sicherheitsfarben und Sicherheitszeichen“ - Registrierte Sicherheitszeichen (ISO 7010:2011), Ausgabedatum:2012-10 + Ergänzungen  
 DIN EN ISO 7010/A1:2014-05  
 DIN EN ISO 7010/A2:2014-05  
 DIN EN ISO 7010/A3:2014-05  
 DIN EN ISO 7010/A4:2014-12  
 DIN EN ISO 7010/A5:2015-04

DIN EN ISO 7010/A6:2017-05  
 DIN EN ISO 7010/A7:2017-08

**DIN 4844-2** - Grafische Symbole - Sicherheitsfarben und Sicherheitszeichen Teil 2: Registrierte Sicherheitszeichen Ausgabedatum:2012-10 beinhaltet ergänzend zur DIN EN ISO 7010 Sicherheitszeichen mit europäischen Charakter sowie international abgestimmte Wasser-Sicherheitszeichen.

**ASR A 1.3** „Sicherheits- und Gesundheitsschutzkennzeichnung“ (Umsetzung der 92/58 EWG, als technische Regel für Arbeitsstätten) beinhaltet eine Auswahl an Sicherheitszeichen aus DIN EN ISO 7010 und DIN 4844-2. Ausgabe: Februar 2013

**Unsere Empfehlung:** Kennzeichnen Sie immer nach den neuesten Vorschriften und Normen, um die gesetzlichen Anforderungen zu erfüllen.

Produktinfo		
Lieferbare Mengen und Ausführungen je Bogen oder Rolle		
Zeichengröße:	Lieferform:	Nutzen:
0,80 cm SL	Bogen	390 Stück
1,25 cm SL	Rolle	500 Stück
1,50 cm SL	Bogen	114 Stück
1,50 cm SL	Rolle	500 Stück
2,50 cm SL	Bogen	44 Stück
2,50 cm SL	Rolle	500 Stück
5,00 cm SL	Bogen	10 Stück
5,00 cm SL	Rolle	500 Stück
10,00 cm SL	Rolle	500 Stück

## Übersicht Warnschilder sortiert nach Registriernummern

<p>Allgemeines Warnzeichen</p> <p>DIN EN ISO 7010 W001 ASR A1.3 W001</p> <p>Seite <b>77</b></p>	<p>Warnung vor explosionsgefährlichen Stoffen</p> <p>DIN EN ISO 7010 W002 ASR A1.3 W002</p> <p>Seite <b>73</b></p>	<p>Warnung vor radioaktiven Stoffen oder ionisierender Strahlung</p> <p>DIN EN ISO 7010 W003 ASR A1.3 W003</p> <p>Seite <b>74</b></p>	<p>Warnung vor Laserstrahl</p> <p>DIN EN ISO 7010 W004 ASR A1.3 W004</p> <p>Seite <b>75</b></p>
<p>Warnung vor nicht ionisierender Strahlung</p> <p>DIN EN ISO 7010 W005 ASR A1.3 W005</p> <p>Seite <b>76</b></p>	<p>Warnung vor magnetischem Feld</p> <p>DIN EN ISO 7010 W006 ASR A1.3 W006</p> <p>Seite <b>76</b></p>	<p>Warnung vor Hindernissen am Boden</p> <p>DIN EN ISO 7010 W007 ASR A1.3 W007</p> <p>Seite <b>77</b></p>	<p>Warnung vor Absturzgefahr</p> <p>DIN EN ISO 7010 W008 ASR A1.3 W008</p> <p>Seite <b>77</b></p>
<p>Warnung vor Biogefährdung</p> <p>DIN EN ISO 7010 W009 ASR A1.3 W009</p> <p>Seite <b>74</b></p>	<p>Warnung vor niedriger Temperatur/Frost</p> <p>DIN EN ISO 7010 W010 ASR A1.3 W010</p> <p>Seite <b>78</b></p>	<p>Warnung vor Rutschgefahr</p> <p>DIN EN ISO 7010 W011 ASR A1.3 W011</p> <p>Seite <b>77</b></p>	<p>Warnung vor elektrischer Spannung</p> <p>DIN EN ISO 7010 W012 ASR A1.3 W012</p> <p>Seite <b>75</b></p>



Warnung vor Wachhund



DIN EN ISO 7010 W013 Seite 80

Warnung vor Flurförderzeugen



DIN EN ISO 7010 W014 ASR A1.3 W014 Seite 80

Warnung vor schwebender Last



DIN EN ISO 7010 W015 ASR A1.3 W015 Seite 80

Warnung vor giftigen Stoffen



DIN EN ISO 7010 W016 ASR A1.3 W016 Seite 72

Warnung vor heißer Oberfläche



DIN EN ISO 7010 W017 ASR A1.3 W017 Seite 78

Warnung vor automatischem Anlauf



DIN EN ISO 7010 W018 ASR A1.3 W018 Seite 78

Warnung vor Quetschgefahr



DIN EN ISO 7010 W019 ASR A1.3 W019 Seite 79

Warnung vor Hindernissen im Kopfbereich



DIN EN ISO 7010 W020 Seite 79

Warnung vor feuergefährlichen Stoffen



DIN EN ISO 7010 W021 ASR A1.3 W021 Seite 73

Warnung vor spitzem Gegenstand



DIN EN ISO 7010 W022 Seite 79

Warnung vor ätzenden Stoffen



DIN EN ISO 7010 W023 ASR A1.3 W023 Seite 72

Warnung vor Handverletzungen



DIN EN ISO 7010 W024 ASR A1.3 W024 Seite 79

Warnung vor gegenläufigen Rollen



DIN EN ISO 7010 W025 ASR A1.3 W025 Seite 78

Warnung vor Gefahren durch das Aufladen von Batterien



DIN EN ISO 7010 W026 ASR A1.3 W026 Seite 74

Warnung vor optischer Strahlung



DIN EN ISO 7010 W027 ASR A1.3 W027 Seite 76

Warnung vor brandfördernden Stoffen



DIN EN ISO 7010 W028 ASR A1.3 W028 Seite 74

Warnung vor Gasflaschen



DIN EN ISO 7010 W029 ASR A1.3 W029 Seite 74

Warnung vor Quetschgefahr der Hand zwischen den Werkzeugen einer Presse



DIN EN ISO 7010/A1 W030 Seite 79

Warnung vor Quetschgefahr der Hand zwischen Presse und Werkstück



DIN EN ISO 7010 W031 Seite 79

Warnung vor hochschnellendem Werkstück in einer Presse



DIN EN ISO 7010/A1 W032 Seite 79

Warnung vor Stacheldraht



DIN EN ISO 7010/A1 W033 Seite 76

Warnung vor Stier



DIN EN ISO 7010/A1 W034 Seite 76

Warnung vor herabfallenden Gegenständen



DIN EN ISO 7010/A1 W035 Seite 79

Warnung vor nicht durchtrittsicherem Dach



DIN EN ISO 7010/A2 W036 Seite 80

Warnung vor Überrollen durch ferngesteuerte Maschine



DIN EN ISO 7010/A5 W037 Seite 76

Warnung vor unvermittelt auftretendem Geräusch



DIN EN ISO 7010/A2 W038 Seite 76

Warnung vor herabfallenden Eiszapfen



DIN EN ISO 7010/A6 (E) W039 Seite 80

Warnung vor Dachlawine



DIN EN ISO 7010/A6 (E) W040 Seite 80

Warnung vor Erstickungsgefahr



DIN EN ISO 7010/A7 W041 Seite 80

Warnung vor Lichtbogen



ISO 7010 W042 Seite 80

Warnung vor explosionsfähiger Atmosphäre



DIN 4844-2 D-W021 ASR A1.3 D-W021 Seite 73

Warnung vor Fräswelle



DIN 4844-2 D-W022 Seite 80

Warnung vor Kippgefahr beim Walzen



DIN 4844-2 D-W024 Seite 80

Warnung vor Gefahren durch eine Förderanlage im Gleis



DIN 4844-2 D-W029 Seite 80



**i**  
ASR A1.3 W023  
DIN EN ISO 7010 W023

**Warnung vor ätzenden Stoffen**

Größe: SL in cm	Material:	Best.-Nr.:	Preis: EUR				%
			1	10	25	50	
2,5*	Folie Bogen	30.A8105	13,30	12,00	11,00	-,-	
5,0**	Folie Bogen	30.A8107	7,65	6,90	6,55	-,-	
10,0	Alu	11.A8110	3,20	2,95	2,80	2,65	
10,0	Folie	21.A8110	2,50	1,85	1,65	1,50	
20,0	Alu	11.A8115	5,65	5,45	5,35	5,10	
20,0	Folie	21.A8115	3,85	2,95	2,75	2,45	
31,5	Alu	11.A8120	10,40	9,55	9,20	8,95	
31,5	Folie	21.A8120	7,65	6,25	5,70	5,35	
40,0	Alu	11.A8122	16,60	15,10	14,30	-,-	

\*44 Stück/Bogen \*\*10 Stück/Bogen



**i**  
ASR A1.3 W023  
DIN EN ISO 7010 W023  
mit Zusatztext

**Vorsicht! Ätzende Stoffe**

Größe:	Material:	Best.-Nr.:	Preis: EUR
B x H in cm			
13,1 x 18,5	Alu	51.A8125	6,15
13,1 x 18,5	Folie	21.A8125	3,20
26,2 x 37,1	Alu	11.A8126	19,80



**i**  
ASR A1.3 W023  
DIN EN ISO 7010 W023  
mit Zusatztext

**Vorsicht! Säure**

Größe: B x H in cm	Material:	Best.-Nr.:	Preis: EUR
13,1 x 18,5	Alu	51.A8130	6,15
13,1 x 18,5	Folie	21.A8130	3,20



**i**  
ASR A1.3 W023  
DIN EN ISO 7010 W023  
mit Zusatztext

**Vorsicht! Lauge**

Größe: B x H in cm	Material:	Best.-Nr.:	Preis: EUR
13,1 x 18,5	Folie	21.A8140	3,20



**i**  
ASR A1.3 W016  
DIN EN ISO 7010 W016

**Warnung vor giftigen Stoffen**

Größe: SL in cm	Material:	Best.-Nr.:	Preis: EUR		
			1	10	25
2,5*	Folie Bogen	30.0344			13,30
5,0**	Folie Bogen	30.0345			7,65
10,0	Alu	11.0163			3,20
10,0	Folie	21.0163			2,50
10,0***	Rolle	31.0163			129,50
20,0	Alu	11.0164			6,15
20,0	Folie	21.0164			4,25
31,5	Alu	11.0165			11,00
31,5	Folie	21.0165			7,95

\*44 Stück/Bogen \*\*10 Stück/Bogen \*\*\*500 Stück/Rolle



**Warnung vor gesundheitsschädlichen oder reizenden Stoffen**

Größe: SL in cm	Material:	Best.-Nr.:	Preis: EUR			%
			1	10	25	
2,5*	Folie Bogen	30.0365	13,30	12,00	11,00	
5,0**	Folie Bogen	30.0366	7,65	6,90	6,55	
10,0	Alu	11.0294	3,40	3,20	3,05	
10,0	Folie	21.0294	2,50	1,85	1,65	
20,0	Alu	11.0239	6,15	5,95	5,70	
20,0	Folie	21.0239	4,25	3,20	2,95	

\*44 Stück/Bogen \*\*10 Stück/Bogen



**i**  
ASR A1.3 W016  
DIN EN ISO 7010 W016  
mit Zusatztext

**Vorsicht! Giftige Stoffe**

Größe: B x H in cm	Material:	Best.-Nr.:	Preis: EUR
13,1 x 18,5	Alu	11.0408	4,75
13,1 x 18,5	Folie	21.0408	3,85
26,2 x 37,1	Alu	11.0409	19,80



**Vorsicht! Gesundheitsschädliche oder reizende Stoffe**

Größe: B x H in cm	Material:	Best.-Nr.:	Preis: EUR
13,1 x 18,5	Folie	21.0436	3,85

**Material:** Die ersten Ziffern der Bestellnummer beschreiben die Ausführung. Weitere Infos zu unseren Materialien finden Sie am Ende des Kataloges.

11. Aluminium, geprägt, mit kratzfestester Einbrennlackierung

21. Weich-PVC-Folie, selbstklebend

30. Folienetiketten, selbstklebend, auf Bogen angestanz

43. Kunststoff (Hart-PVC) witterungsbeständig

51. Aluminium, hart, 0,56 bis 1 mm

ab 1,50



**i**  
ASR A1.3 W021  
DIN EN ISO 7010 W021



**i**  
ASR A1.3 W021  
DIN EN ISO 7010 W021  
mit Zusatztext

**Warnung vor feuergefährlichen Stoffen** %

Größe: SL in cm	Material:	Best.-Nr.:	Preis: EUR				
			1	10	25	50	
2,5*	Folie Bogen	30.0340	13,30	12,00	11,00	-,-	
5,0**	Folie Bogen	30.0341	7,65	6,90	6,55	-,-	
10,0	Alu	11.0151	3,20	2,95	2,80	2,65	
10,0	Folie	21.0151	2,50	1,85	1,65	1,50	
10,0***	Rolle	31.0151	129,50	118,00	107,00	-,-	
20,0	Alu	11.0152	5,65	5,45	5,35	5,10	
20,0	Folie	21.0152	3,85	2,95	2,75	2,45	
31,5	Alu	11.0153	10,40	9,55	9,20	8,95	
31,5	Folie	21.0153	7,65	6,25	5,70	5,35	
40,0	Alu	11.0154	16,60	15,10	14,30	-,-	

\*44 Stück/Bogen \*\*10 Stück/Bogen \*\*\*500 Stück/Rolle

**Vorsicht! Feuergefährliche Stoffe**

Größe: B x H in cm	Material:	Best.-Nr.:	Preis: EUR
13,1 x 18,5	Alu	11.0400	4,75
13,1 x 18,5	Folie	21.0400	3,90
26,2 x 37,1	Alu	11.0401	19,80



**i**  
ASR A1.3 D-W021  
DIN 4844-2 D-W021



**i**  
ASR A1.3 W002  
DIN EN ISO 7010 W002



**i**  
ASR A1.3 W002  
DIN EN ISO 7010 W002  
mit Zusatztext

**Warnung vor explosionsfähiger Atmosphäre**

Größe: SL in cm	Material:	Best.-Nr.:	Preis: EUR
5,0**	Folie Bogen	30.A8315	7,65
10,0	Alu	11.0286	3,20
10,0	Folie	21.0286	2,50
20,0	Alu	11.0253	6,15
20,0	Folie	21.0253	4,25
31,5	Alu	11.0254	11,00
31,5	Folie	21.0254	7,95
40,0	Alu	11.0255	16,90
40,0	Folie	21.0255	12,00

\*\*10 Stück/Bogen

**Warnung vor explosionsgefährlichen Stoffen**

Größe: SL in cm	Material:	Best.-Nr.:	Preis: EUR
2,5*	Folie Bogen	30.0342	13,30
5,0**	Folie Bogen	30.0343	7,65
10,0	Alu	11.0157	3,20
10,0	Folie	21.0157	2,50
20,0	Alu	11.0158	6,15
20,0	Folie	21.0158	4,25
31,5	Alu	11.0159	11,00

\*44 Stück/Bogen \*\*10 Stück/Bogen

**Vorsicht! Explosivstoffe**

Größe: B x H in cm	Material:	Best.-Nr.:	Preis: EUR
13,1 x 18,5	Folie	21.0402	3,90



**i**  
ASR A1.3 D-W021  
DIN 4844-2 D-W021  
mit Zusatztext



**i**  
ASR A1.3 W002  
DIN EN ISO 7010 W002  
mit Zusatztext



**i**  
ASR A1.3 W002  
DIN EN ISO 7010 W002  
mit Zusatztext

**Vorsicht! Explosionsfähige Atmosphäre**

Größe: B x H in cm	Material:	Best.-Nr.:	Preis: EUR
13,1 x 18,5	Folie	21.A8010	3,90
21,0 x 29,7	Kunststoff	43.A8012	13,00

**Vorsicht! Explosionsgefahr Armaturen und Dichtungen für verdichteten Sauerstoff unbedingt frei von Fett und Öl halten**

Größe: B x H in cm	Material:	Best.-Nr.:	Preis: EUR
13,1 x 18,5	Folie	21.0406	3,90

**Vorsicht! Explosionsgefahr**

Größe: B x H in cm	Material:	Best.-Nr.:	Preis: EUR
13,1 x 18,5	Alu	11.0404	4,75
13,1 x 18,5	Folie	21.0404	3,90
26,2 x 37,1	Alu	11.0405	19,80



**i** ASR A1.3 W028  
DIN EN ISO 7010 W028

**Warnung vor brandfördernden Stoffen**

Größe: SL in cm	Material:	Best.-Nr.:	Preis: EUR
5,0	Folie Bogen	30.A1000	7,65
10,0	Folie	21.A1005	2,50
20,0	Alu	11.A1007	6,15
20,0	Folie	21.A1007	4,25
31,5	Folie	21.A1010	7,95



**i** ASR A1.3 W028  
DIN EN ISO 7010 W028  
mit Zusatztext

**Vorsicht! Brandfördernde Stoffe**

Größe: B x H in cm	Material:	Best.-Nr.:	Preis: EUR
13,1 x 18,5	Folie	21.A8060	3,20



**i** ASR A1.3 W003  
DIN EN ISO 7010 W003  
DIN 25430

**Warnung vor radioaktiven Stoffen oder ionisierenden Strahlen**

Größe: SL in cm	Material:	Best.-Nr.:	Preis: EUR
2,5	Folie Bogen	30.0348	13,30
5,0	Folie Bogen	30.0349	7,65
10,0	Alu	11.0175	3,20
10,0	Folie	21.0175	2,50
20,0	Alu	11.0176	6,15
20,0	Folie	21.0176	4,25
31,5	Alu	11.0177	12,10
31,5	Folie	21.0177	8,75



**i** ASR A1.3 W009  
DIN EN ISO 7010 W009  
DIN 58956-10

**Warnung vor Biogefährdung**

Größe: SL in cm	Material:	Best.-Nr.:	Preis: EUR
1,5	Folie Bogen	30.0229	16,70
2,5	Folie Bogen	30.0230	13,30
2,5	Folie Rolle	31.0230	52,80
5,0	Folie Bogen	30.0362	7,65
10,0	Alu	11.0232	3,40
10,0	Folie	21.0232	2,50
20,0	Alu	11.0233	6,15
20,0	Folie	21.0233	4,25
31,5	Alu	11.0234	11,00



**i** ASR A1.3 W009  
DIN EN ISO 7010 W009  
DIN 58956-10  
mit Zusatztext

**Vorsicht! Biogefährdung**

Größe: B x H in cm	Material:	Best.-Nr.:	Preis: EUR
13,1 x 18,5	Alu	51.0434	5,45
13,1 x 18,5	Folie	21.0434	3,20
26,2 x 37,1	Alu	11.0435	19,80



**i** ASR A1.3 W029  
DIN EN ISO 7010 W029

**Warnung vor Gasflaschen**

Größe: SL in cm	Material:	Best.-Nr.:	Preis: EUR
10,0	Alu	11.A8150	3,40
10,0	Folie	21.A8150	2,50
20,0	Alu	11.A8152	6,15
20,0	Folie	21.A8152	4,25
31,5	Alu	11.A8155	11,00
31,5	Folie	21.A8155	8,75



**i** ASR A1.3 W029  
DIN EN ISO 7010 W029  
mit Zusatztext

**Vorsicht! Gasflaschen**

Größe: B x H in cm	Material:	Best.-Nr.:	Preis: EUR
13,1 x 18,5	Alu	51.A8015	5,45
13,1 x 18,5	Folie	21.A8015	3,20
26,2 x 37,1	Alu	11.A8017	19,80



**i** ASR A1.3 W026  
DIN EN ISO 7010 W026

**Warnung vor Gefahren durch das Aufladen von Batterien**

Größe: SL in cm	Material:	Best.-Nr.:	Preis: EUR			
			1	10	25	50
2,5	Folie Bogen	30.0247	13,30	12,00	11,00	10,50
5,0	Folie Bogen	30.0361	7,65	6,90	6,55	6,15
10,0	Alu	11.0249	3,05	2,80	2,65	2,50
10,0	Folie	21.0249	2,50	1,85	1,65	1,50
20,0	Alu	11.0250	5,65	5,45	5,35	5,10
20,0	Folie	21.0250	3,85	2,95	2,75	2,45
31,5	Alu	11.0251	10,40	9,55	9,20	8,95
31,5	Folie	21.0251	7,65	6,25	5,70	5,35

**i** **Produktinfo**

Lieferbare Mengen und Ausführungen je Bogen oder Rolle

Zeichengröße:	Lieferform:	Nutzen:
0,80 cm SL	Bogen	390 Stück
1,25 cm SL	Rolle	500 Stück
1,50 cm SL	Bogen	114 Stück
1,50 cm SL	Rolle	500 Stück
2,50 cm SL	Bogen	44 Stück
2,50 cm SL	Rolle	500 Stück
5,00 cm SL	Bogen	10 Stück
5,00 cm SL	Rolle	500 Stück
10,00 cm SL	Rolle	500 Stück

**Service**

Benötigen Sie ein Warnzeichen, welches Sie in unserem Katalog nicht gefunden haben? Rufen Sie uns an!

**>>>** Kombischilder zur Strahlenschutzkennzeichnung finden Sie auf Seite 93.

**Material:** Die ersten Ziffern der Bestellnummer beschreiben die Ausführung. Weitere Infos zu unseren Materialien finden Sie am Ende des Kataloges.

**11.** Aluminium, geprägt, mit kratzresistiver Einbrennlackierung

**21.** Weich-PVC-Folie, selbstklebend

**30.** Folienetiketten, selbstklebend, auf Bogen angestanz

**31.** Folienetiketten, selbstklebend, auf Rolle angestanz

**43.** Kunststoff (Hart-PVC), witterungsbeständig

**51.** Aluminium hart, 0,56 bis 1,0 mm



**i**  
ASR A1.3 W012  
DIN EN ISO 7010 W012



**i**  
ASR A1.3 W012  
DIN EN ISO 7010 W012  
mit Zusatztext

**Warnung vor elektrischer Spannung** %

Größe: SL in cm	Material:	Best.-Nr.:	Preis: EUR				
			1	10	25	50	
0,8	Folie Bogen	30.1123	26,30	24,90	23,40	-,-	
1,5	Folie Bogen	30.0188	15,40	13,80	12,90	-,-	
1,5	Folie Rolle	31.0188	22,70	20,50	19,30	-,-	
2,5	Folie Bogen	30.0189	13,30	12,00	11,00	-,-	
2,5	Folie Rolle	31.0189	52,80	49,80	46,30	-,-	
5,0	Alu	11.0350	2,95	2,60	2,50	2,45	
5,0	Folie Bogen	30.0350	7,65	5,45	4,85	4,15	
5,0	Folie Rolle	31.0350	73,00	66,40	61,70	-,-	
10,0	Alu	11.0191	2,95	2,50	2,35	2,25	
10,0	Folie	21.0191	1,70	1,40	1,20	1,10	
10,0	Folie Rolle	31.0191	123,50	112,50	102,00	-,-	
20,0	Alu	11.0192	5,35	4,60	4,50	4,40	
20,0	Folie	21.0192	3,85	2,95	2,75	2,45	
20,0	Kunststoff	43.0192	5,35	4,75	4,55	4,50	
31,5	Alu	11.0193	10,40	9,55	9,20	8,95	
31,5	Folie	21.0193	7,65	6,25	5,70	5,35	
31,5	Kunststoff	43.0193	9,40	8,40	7,95	7,80	
40,0	Alu	11.0194	16,60	15,10	14,30	-,-	
40,0	Folie	21.0194	9,40	7,40	6,55	5,95	

**Hochspannung Lebensgefahr**

Größe: B x H in cm	Material:	Best.-Nr.:	Preis: EUR
13,1 x 18,5	Alu	11.0428	4,75
13,1 x 18,5	Folie	21.0428	3,20
13,1 x 18,5	Kunststoff	43.0428	4,60
21,0 x 29,7	Alu	11.1283	15,10
21,0 x 29,7	Folie	21.1283	7,45
21,0 x 29,7	Kunststoff	43.1283	12,90
26,2 x 37,1	Alu	11.0429	19,80
26,2 x 37,1	Folie	21.0429	8,20
26,2 x 37,1	Kunststoff	43.0429	14,70



**Hochspannung Lebensgefahr**

Größe: B x H in cm	Material:	Best.-Nr.:	Preis: EUR
5,2 x 1,8	Folie	21.1297	0,56
10,5 x 3,7	Folie	21.1298	0,88
29,7 x 14,8	Kunststoff	43.1300	5,60



**i**  
ASR A1.3 W004  
DIN EN ISO 7010 W004



**i**  
ASR A1.3 W004  
DIN EN ISO 7010 W004  
mit Zusatztext

**Warnung vor Laserstrahl** %

Größe: SL in cm	Material:	Best.-Nr.:	Preis: EUR				
			1	10	25	50	
1,5	Folie Bogen	30.0201	15,40	13,80	12,90	12,10	
1,5	Folie Rolle	31.0201	22,70	20,50	19,30	-,-	
2,5	Folie Bogen	30.0202	13,30	12,00	11,00	10,40	
2,5	Folie Rolle	31.0202	52,80	49,80	46,30	-,-	
5,0	Folie Bogen	30.0353	7,65	6,90	6,55	6,15	
10,0	Alu	11.0204	3,05	2,80	2,50	2,35	
10,0	Folie	21.0204	2,50	1,85	1,65	1,50	
20,0	Alu	11.0205	5,65	5,45	5,35	5,10	
20,0	Folie	21.0205	3,85	3,40	3,35	3,20	
31,5	Alu	11.0206	10,40	9,55	9,20	8,95	

**Laser**

Größe: B x H in cm	Material:	Best.-Nr.:	Preis: EUR
13,1 x 18,5	Alu	11.0430	5,45
13,1 x 18,5	Folie	21.0430	3,90
13,1 x 18,5	Kunststoff	43.0430	5,10
21,0 x 29,7	Alu	11.1351	15,10
21,0 x 29,7	Kunststoff	43.1351	12,90
26,2 x 37,1	Kunststoff	43.0431	14,70

**>>> Elektro-Kombischilder finden Sie ab Seite 82.**



„ Sie suchen kein Standard-Schild?  
Wir fertigen auch individuell! “



**i** ASR A1.3 W005  
DIN EN ISO 7010 W005

**Warnung vor nicht ionisierender Strahlung**

Größe: SL in cm	Material:	Best.-Nr.:	Preis: EUR
5,0	Folie Bogen	30.0355	7,65
10,0	Alu	11.0284	3,20
10,0	Folie	21.0284	2,50
20,0	Alu	11.0212	6,15
20,0	Folie	21.0212	4,25
40,0	Alu	11.0214	16,90



**i** ASR A1.3 W005  
DIN EN ISO 7010 W005  
mit Zusatztext

**Warnung vor elektromagnetischem Feld**

Größe: B x H in cm	Material:	Best.-Nr.:	Preis: EUR
26,2 x 37,1	Alu	11.0248	19,80



**i** ASR A1.3 W006  
DIN EN ISO 7010 W006

**Warnung vor magnetischem Feld**

Größe: SL in cm	Material:	Best.-Nr.:	Preis: EUR
5,0	Folie Bogen	30.A8160	7,65
10,0	Alu	11.A8162	3,20
10,0	Folie	21.A8162	2,50
20,0	Alu	11.A8165	6,15
20,0	Folie	21.A8165	4,25



**i** ASR A1.3 W027  
DIN EN ISO 7010 W027

**Warnung vor optischer Strahlung**

Größe: SL in cm	Material:	Best.-Nr.:	Preis: EUR
2,5	Folie Bogen	30.1077	13,30
10,0	Folie	21.1078	2,50
20,0	Folie	21.1079	4,25

**Individuelle Gestaltung**

Für eine schnelle und korrekte Lieferung benötigen wir folgende Angaben:

- 1. Bestell-Nr. des Kombischildes**
- 2. Bestell.-Nr. des Warnzeichens**  
Beachten Sie hierzu bitte die Seiten 70 ff.
- 3. Ihren individuellen Text**  
(Schildgröße 13,1 x 18,5 cm = max. 20 Zeichen),  
(Schildgröße 26,2 x 37,1 cm = max. 30 Zeichen)

**Beispiel-Bestellung: 51.0770 / 21.0196 / Vorsicht! Entschichtung**



**i** DIN EN ISO 7010 W037

**Warnung vor Überrollen durch ferngesteuerte Maschine**

Größe: SL in cm	Material:	Best.-Nr.:	Preis: EUR
10,0	Folie	21.A8290	2,50



**i** DIN EN ISO 7010 W038

**Warnung vor unvermittelt auftretendem Geräusch**

Größe: SL in cm	Material:	Best.-Nr.:	Preis: EUR
10,0	Folie	21.A8300	2,50



**i** DIN EN ISO 7010 W033

**Warnung vor Stacheldraht**

Größe: SL in cm	Material:	Best.-Nr.:	Preis: EUR
20,0	Alu	11.A8260	6,15



**i** DIN EN ISO 7010 W034

**Warnung vor Stier**

Größe: SL in cm	Material:	Best.-Nr.:	Preis: EUR
20,0	Alu	11.A8270	6,15



Größe: B x H in cm	Material:	Best.-Nr.:	Preis: EUR
13,1 x 18,5	Alu	51.0770	45,80
26,2 x 37,1	Alu	51.0771	51,60



**i** ASR A1.3 W001  
DIN EN ISO 7010 W001

Produktinfo		
Lieferbare Mengen und Ausführungen je Bogen oder Rolle		
Zeichengröße:	Lieferform:	Nutzen:
1,25 cm SL	Rolle	500 Stück
1,50 cm SL	Rolle	500 Stück
2,50 cm SL	Bogen	44 Stück
2,50 cm SL	Rolle	500 Stück
5,00 cm SL	Bogen	10 Stück
5,00 cm SL	Rolle	500 Stück
10,00 cm SL	Rolle	500 Stück

**Allgemeines Warnzeichen**

Größe: SL in cm	Material:	Best.-Nr.:	Preis: EUR				%
			1	10	25	50	
1,25	Folie Rolle	31.1108	37,00	34,60	33,60	--	
2,5	Folie Bogen	30.0351	13,30	12,00	11,00	--	
2,5	Folie Rolle	31.0351	52,80	49,80	46,30	--	
5,0	Folie Bogen	30.0352	7,65	6,90	6,55	--	
5,0	Folie Rolle	31.0352	73,00	66,40	61,70	--	
10,0	Alu	11.0196	3,20	2,95	2,80	2,65	
10,0	Folie	21.0196	2,50	1,85	1,65	1,50	
10,0	Rolle	31.0196	129,50	118,00	107,00	--	
20,0	Alu	11.0197	5,65	5,45	5,35	5,10	
20,0	Folie	21.0197	3,85	2,95	2,75	2,45	
31,5	Alu	11.0198	10,40	9,55	9,20	8,95	
31,5	Folie	21.0198	7,65	6,25	5,70	5,35	
40,0	Alu	11.0199	16,60	15,10	14,30	--	
40,0	Folie	21.0199	12,50	9,95	8,85	--	



**i** ASR A1.3 W001  
DIN EN ISO 7010 W001  
mit Zusatztext

**Vorsicht! Dachlawinen**

Größe: B x H in cm	Material:	Best.-Nr.:	Preis: EUR
26,2 x 37,1	Alu	11.0433	21,40



**i** ASR A1.3 W011  
DIN EN ISO 7010 W011



**i** ASR A1.3 W007  
DIN EN ISO 7010 W007



**i** ASR A1.3 W008  
DIN EN ISO 7010 W008

**Warnung vor Rutschgefahr**

Größe: SL in cm	Material:	Best.-Nr.:	Preis: EUR
10,0	Folie	21.A8170	2,50
20,0	Alu	11.A8172	6,15
20,0	Folie	21.A8172	4,25
31,5	Alu	11.A8175	11,00
31,5	Folie	21.A8175	8,75
40,0	Alu	11.A8177	16,90

**Warnung vor Hindernissen am Boden**

Größe: SL in cm	Material:	Best.-Nr.:	Preis: EUR
10,0	Alu	11.A8180	3,20
10,0	Folie	21.A8180	2,50
20,0	Alu	11.A8182	6,15
20,0	Folie	21.A8182	4,25
31,5	Folie	21.A8183	8,75
40,0	Alu	11.A8184	16,90

**Warnung vor Absturzgefahr**

Größe: SL in cm	Material:	Best.-Nr.:	Preis: EUR
10,0	Alu	11.A8185	3,20
10,0	Folie	21.A8185	2,50
20,0	Alu	11.A8187	6,15
20,0	Folie	21.A8187	4,25
31,5	Alu	11.A8190	11,00
31,5	Folie	21.A8190	8,75
40,0	Alu	11.A8195	16,90



**i** ASR A1.3 W011  
DIN EN ISO 7010 W011  
mit Zusatztext



**i** ASR A1.3 W007  
DIN EN ISO 7010 W007  
mit Zusatztext



**i** ASR A1.3 W008  
DIN EN ISO 7010 W008  
mit Zusatztext

**Vorsicht! Rutschgefahr**

Größe: B x H in cm	Material:	Best.-Nr.:	Preis: EUR
13,1 x 18,5	Alu	51.A8020	4,75
13,1 x 18,5	Folie	21.A8020	3,20
26,2 x 37,1	Alu	11.A8022	19,80

**Vorsicht! Stolpergefahr**

Größe: B x H in cm	Material:	Best.-Nr.:	Preis: EUR
13,1 x 18,5	Alu	51.A8025	4,75
13,1 x 18,5	Folie	21.A8025	3,20
26,2 x 37,1	Alu	11.A8027	19,80

**Vorsicht! Absturzgefahr**

Größe: B x H in cm	Material:	Best.-Nr.:	Preis: EUR
13,1 x 18,5	Alu	51.A8030	4,75
13,1 x 18,5	Folie	21.A8030	3,20
26,2 x 37,1	Alu	11.A8032	19,80



**ASR A1.3 W017**  
DIN EN ISO 7010 W017

**Warnung vor heißer Oberfläche**

Größe: SL in cm	Material:	Best.-Nr.:	Preis: EUR			
			1	10	25	50
2,5*	Folie Bogen	30.0369	13,30	12,00	11,00	10,50
5,0	Alu	11.0370	2,95	2,60	2,50	2,45
5,0**	Folie Bogen	30.0370	7,65	6,90	6,55	6,15
5,0***	Rolle	31.0370	76,70	69,70	64,80	-,-
10,0	Alu	11.0326	3,05	2,80	2,65	2,50
10,0	Folie	21.0326	2,50	1,85	1,65	1,50
20,0	Alu	11.0327	5,65	5,45	5,35	5,10
20,0	Folie	21.0327	3,85	2,95	2,75	2,45
31,5	Alu	11.0328	10,40	9,55	9,20	8,95
31,5	Folie	21.0328	7,65	6,25	5,70	5,35
40,0	Alu	11.0329	16,60	15,10	14,30	13,30
40,0	Folie	21.0329	12,50	9,95	8,85	7,90

\*44 Stück/Bogen \*\*10 Stück/Bogen \*\*\*500 Stück/Rolle



ab 1,65

**ASR A1.3 W018**  
DIN EN ISO 7010 W018

**Warnung vor automatischem Anlauf**

Größe: SL in cm	Material:	Best.-Nr.:	Preis: EUR		
			1	10	25
2,5*	Folie Bogen	30.0843	13,30	12,00	11,00
5,0**	Folie Bogen	30.0368	7,65	6,90	6,55
10,0	Alu	11.0243	3,20	2,95	2,65
10,0	Folie	21.0243	2,50	1,85	1,65
20,0	Alu	11.0244	6,15	5,95	5,70
20,0	Folie	21.0244	4,25	3,20	2,95
31,5	Alu	11.0245	11,00	10,20	9,90

\*44 Stück/Bogen \*\*10 Stück/Bogen



ab 3,20

**ASR A1.3 W017**  
DIN EN ISO 7010 W017  
mit Zusatztext



**ASR A1.3 W017**  
DIN EN ISO 7010 W017  
mit Zusatztext



**ASR A1.3 W018**  
DIN EN ISO 7010 W018  
mit Zusatztext

**Vorsicht! Heiße Flüssigkeit**

Größe: B x H in cm	Material:	Best.-Nr.:	Preis: EUR
13,1 x 18,5	Alu	11.0442	5,45
13,1 x 18,5	Folie	21.0442	3,20

**Vorsicht! Heiße Gegenstände oder Stoffe**

Größe: B x H in cm	Material:	Best.-Nr.:	Preis: EUR
13,1 x 18,5	Alu	11.0440	5,45
13,1 x 18,5	Folie	21.0440	3,20
26,2 x 37,1	Alu	11.0441	19,80

**Vorsicht! Automatischer Anlauf**

Größe: B x H in cm	Material:	Best.-Nr.:	Preis: EUR
13,1 x 18,5	Alu	11.0455	5,45
13,1 x 18,5	Folie	21.0455	3,20
26,2 x 37,1	Alu	11.0456	19,80



**ASR A1.3 W010**  
DIN EN ISO 7010 W010

**Warnung vor niedriger Temperatur/Frost**

Größe: SL in cm	Material:	Best.-Nr.:	Preis: EUR
2,5*	Folie Bogen	30.0367	13,30
5,0**	Folie Bogen	30.0364	7,65
10,0	Alu	11.0292	3,20
10,0	Folie	21.0292	2,50
20,0	Folie	21.0236	4,25

\*44 Stück/Bogen \*\*10 Stück/Bogen



**ASR A1.3 W010**  
DIN EN ISO 7010 W010  
mit Zusatztext

**Vorsicht! Kälte**

Größe: B x H in cm	Material:	Best.-Nr.:	Preis: EUR
13,1 x 18,5	Folie	21.0447	3,65



**ASR A1.3 W025**  
DIN EN ISO 7010 W025

**Warnung vor gegenläufigen Rollen**

Größe: SL in cm	Material:	Best.-Nr.:	Preis: EUR
5,0*	Folie Bogen	30.A8260	7,65
10,0	Alu	11.0334	3,20
10,0	Folie	21.0334	2,50
10,0**	Rolle	31.0334	129,50
20,0	Alu	11.0279	6,15

\*10 Stück/Bogen \*\*500 Stück/Rolle



**ASR A1.3 W025**  
DIN EN ISO 7010 W025  
mit Zusatztext

**Vorsicht! Laufende Maschine**

Größe: B x H in cm	Material:	Best.-Nr.:	Preis: EUR
13,1 x 18,5	Alu	51.0766	5,60
13,1 x 18,5	Folie	21.0766	3,65
26,2 x 37,1	Alu	11.0767	21,40

**Material:** Die ersten Ziffern der Bestellnummer beschreiben die Ausführung. Weitere Infos zu unseren Materialien finden Sie am Ende des Kataloges.

11. Aluminium, geprägt, mit kratzresistiver Einbrennlackierung

21. Weich-PVC-Folie, selbstklebend

30. Folienetiketten, selbstklebend, auf Bogen angestanzt

43. Kunststoff (Hart-PVC), witterungsbeständig

45. Kunststoff (PVC-Hartschaumplatte)

51. Aluminium hart, 0,56 bis 1,0 mm





**i** ASR A1.3 W019  
DIN EN ISO 7010 W019

**Warnung vor Quetschgefahr** %

Größe: SL in cm	Material:	Best.- Nr.:	Preis: EUR			
			1	10	25	50
10,0	Alu	11.0324	3,05	2,80	2,65	2,50
10,0	Folie	21.0324	2,50	1,85	1,65	1,50
20,0	Alu	11.0265	5,65	5,45	5,35	5,10
20,0	Folie	21.0265	3,85	2,95	2,75	2,45
31,5	Alu	11.0266	10,40	9,55	9,20	8,95
31,5	Folie	21.0266	7,65	6,25	5,70	5,35



**i** ASR A1.3 W019  
DIN EN ISO 7010 W019  
mit Zusatztext

**Vorsicht! Quetschgefahr**

Größe: B x H in cm	Material:	Best.-Nr.:	Preis: EUR
13,1 x 18,5	Folie	21.0449	3,40
26,2 x 37,1	Alu	11.0450	21,40



**i** DIN EN ISO 7010 W031

**Warnung vor Quetschgefahr der Hand zwischen Presse und Werkstück**

Größe: SL in cm	Material:	Best.-Nr.:	Preis: EUR
10,0	Folie	21.A8305	2,50



**i** DIN EN ISO 7010 W032

**Warnung vor hochschnellendem Werkstück in einer Presse**

Größe: SL in cm	Material:	Best.-Nr.:	Preis: EUR
10,0	Folie	21.A8251	2,50
20,0	Alu	11.A8252	5,60



**i** DIN EN ISO 7010 W030

**Warnung vor Quetschgefahr der Hand zwischen den Werkzeugen einer Presse**

Größe: SL in cm	Material:	Best.-Nr.:	Preis: EUR
5,0*	Folie	30.A8250	7,65

\*10 Stück/Bogen



**i** DIN EN ISO 7010 W022

**Warnung vor spitzem Gegenstand**

Größe: SL in cm	Material:	Best.-Nr.:	Preis: EUR
10,0	Folie	21.A8200	2,50
20,0	Kunststoff	45.A8205	5,35



**i** ASR A1.3 W024  
DIN EN ISO 7010 W024

**Warnung vor Handverletzungen**

Größe: SL in cm	Material:	Best.-Nr.:	Preis: EUR
2,5*	Folie Bogen	30.0371	13,30
2,5***	Rolle	31.0371	55,50
5,0**	Folie Bogen	30.0372	7,65
10,0	Alu	11.0330	3,20
10,0	Folie	21.0330	2,50
20,0	Alu	11.0331	6,15
20,0	Folie	21.0331	4,25

\*44 Stück/Bogen \*\*10 Stück/Bogen \*\*\*500 Stück/Rolle



**i** DIN EN ISO 7010 W020

**Warnung vor Hindernissen im Kopfbereich**

Größe: SL in cm	Material:	Best.-Nr.:	Preis: EUR
10,0	Folie	21.A8210	2,50
20,0	Folie	21.A8212	4,25
20,0	Kunststoff	45.A8212	5,35



**i** DIN EN ISO 7010 W035

**Warnung vor herabfallenden Gegenständen**

Größe: SL in cm	Material:	Best.-Nr.:	Preis: EUR
10,0	Alu	11.A8215	3,20
20,0	Alu	11.A8217	6,15



**i** ASR A1.3 W024  
DIN EN ISO 7010 W024  
mit Zusatztext

**Vorsicht! Handverletzungsgefahr**

Größe: B x H in cm	Material:	Best.-Nr.:	Preis: EUR
13,1 x 18,5	Alu	51.0764	5,60
13,1 x 18,5	Folie	21.0764	3,40



**i** DIN EN ISO 7010 W020  
mit Zusatztext

**Warnung vor Hindernissen im Kopfbereich**

Größe: B x H in cm	Material:	Best.-Nr.:	Preis: EUR
13,1 x 18,5	Folie	21.A8035	3,40
21,0 x 29,7	Kunststoff	43.A8037	13,00



ab 3,<sup>40</sup>

**i** DIN EN ISO 7010 W035  
mit Zusatztext

**Vorsicht! Herabfallende Gegenstände**

Größe: B x H in cm	Material:	Best.-Nr.:	Preis: EUR
13,1 x 18,5	Alu	51.A8040	5,45
13,1 x 18,5	Folie	21.A8040	3,40
26,2 x 37,1	Alu	11.A8042	21,40



**Vorsicht!**  
Flurförderzeuge  
ASR A1.3 W014  
DIN EN ISO 7010 W014  
mit Zusatztext

Vorsicht! Flurförderzeuge			
Größe: B x H in cm	Material:	Best.-Nr.:	Preis: EUR
13,1 x 18,5	Alu	51.A8050	4,75
13,1 x 18,5	Folie	21.A8050	3,20
26,2 x 37,1	Alu	11.A8052	19,80
26,2 x 37,1	Alu	52.A8053	63,10



**Vorsicht!**  
Schwebende Last  
ASR A1.3 W015  
DIN EN ISO 7010 W015  
mit Zusatztext

Vorsicht! Schwebende Last			
Größe: B x H in cm	Material:	Best.-Nr.:	Preis: EUR
13,1 x 18,5	Alu	51.A8045	4,75
13,1 x 18,5	Folie	21.A8045	3,20
26,2 x 37,1	Alu	11.A8047	19,80



**Vorsicht!**  
Staplerverkehr hat Vorrang  
ASR A1.3 W014  
DIN EN ISO 7010 W014  
mit Zusatztext

Kombischild Vorsicht! Staplerverkehr hat Vorrang			
Größe: B x H in cm	Material:	Best.-Nr.:	Preis: EUR
13,1 x 18,5	Folie	21.A8055	3,20
26,2 x 37,1	Alu	11.A8058	19,80



**Vorsicht!**  
Flurförderzeuge  
ASR A1.3 W014  
DIN EN ISO 7010 W014



**Vorsicht!**  
Schwebende Last  
ASR A1.3 W015  
DIN EN ISO 7010 W015



**Vorsicht!**  
Wachhund  
DIN EN ISO 7010 W013

Warnung vor Flurförderzeugen			
Größe: SL in cm	Material:	Best.-Nr.:	Preis: EUR
10,0	Folie	21.A8230	2,50
20,0	Alu	11.A8232	6,15
20,0	Folie	21.A8232	4,25
31,5	Alu	11.A8235	11,00
31,5	Folie	21.A8235	7,95
40,0	Alu	11.A8237	16,90
40,0	Folie	21.A8237	13,00

Warnung vor schwebender Last			
Größe: SL in cm	Material:	Best.-Nr.:	Preis: EUR
10,0	Alu	11.A8220	3,20
10,0	Folie	21.A8220	2,50
20,0	Alu	11.A8222	6,15
20,0	Folie	21.A8222	4,25
31,5	Alu	11.A8225	11,00
31,5	Folie	21.A8225	7,95
40,0	Alu	11.A8227	16,90
40,0	Folie	21.A8227	13,00

Warnung vor Wachhund			
Größe: SL in cm	Material:	Best.-Nr.:	Preis: EUR
20,0	Folie	21.A8240	4,25
31,5	Alu	11.A8242	11,00



**Warnung!**  
nicht durchtrittsicherem Dach  
DIN EN ISO 7010 W036



**Warnung!**  
herabfallenden Eiszapfen  
DIN EN ISO 7010 W039



**Warnung!**  
Dachlawine  
DIN EN ISO 7010 W040

Warnung vor nicht durchtrittsicherem Dach			
Größe: SL in cm	Material:	Best.-Nr.:	Preis: EUR
10,0	Alu	11.A8280	5,60

Warnung vor herabfallenden Eiszapfen			
Größe: SL in cm	Material:	Best.-Nr.:	Preis: EUR
20,0	Alu	50.A8322	7,85
31,5	Alu	50.A8323	12,70

Warnung vor Dachlawine			
Größe: SL in cm	Material:	Best.-Nr.:	Preis: EUR
20,0	Alu	50.A8312	7,85
31,5	Alu	50.A8313	12,70



**Warnung!**  
Erstickungsgefahr  
DIN EN ISO 7010 W041



**Achtung!**  
Erstickungsgefahr  
DIN EN ISO 7010 W041  
+ Zusatztext



**Warnung!**  
Lichtbogen  
ISO 7010 W042

Warnung vor Erstickungsgefahr			
Größe: SL in cm	Material:	Best.-Nr.:	Preis: EUR
20,0	Folie	21.A8332	4,25

Warnung vor Erstickungsgefahr			
Größe: B x H in cm	Material:	Best.-Nr.:	Preis: EUR
21,0 x 29,7	Folie	21.A8335	5,35

Warnung vor Lichtbogen			
Größe: SL in cm	Material:	Best.-Nr.:	Preis: EUR
5,0*	Folie Bogen	30.A8340	7,65
10,0	Folie	21.A8341	2,50
20,0	Folie	21.A8342	4,25

\*10 Stück/Bogen



**Warnung!**  
Fräswelle  
DIN 4844-2 D-W022



**Warnung!**  
Kippgefahr beim Walzen  
DIN 4844-2 D-W024



**Warnung!**  
Gefahren durch eine Förderanlage im Gleis  
DIN 4844-2 D-W029

Warnung vor Fräswelle			
Größe: SL in cm	Material:	Best.-Nr.:	Preis: EUR
5,0*	Folie Bogen	30.0844	7,65
10,0	Alu	11.0323	3,20
10,0	Folie	21.0323	2,50

Warnung vor Kippgefahr beim Walzen			
Größe: SL in cm	Material:	Best.-Nr.:	Preis: EUR
10,0	Folie	21.0322	2,50
31,5	Alu	11.0270	12,10

Warnung vor Gefahren durch eine Förderanlage im Gleis			
Größe: SL in cm	Material:	Best.-Nr.:	Preis: EUR
20,0	Alu	11.0231	6,80
20,0	Folie	21.0231	4,55

\*10 Stück/Bogen

11. Aluminium, geprägt, mit kratzfester Einbrennlackierung  
21. Weich-PVC-Folie, selbstklebend  
30. Folienelemente, selbstklebend, auf Bogen angestanz  
43. Kunststoff (Hart-PVC), witterungsbeständig

50. Aluminium-Verbundmaterial  
51. Aluminium hart, 0,56 bis 1,0 mm  
52. Aluminium, polyesterbeschichtet, 2 mm stark



**i** ASR A1.3 W001+P003  
DIN EN ISO 7010 W001+P003



**i** ASR A1.3 W021+P003  
DIN EN ISO 7010 W021+P003  
+ Zusatztext



**i** ASR A1.3 W001+P031  
DIN EN ISO 7010 W001+P031  
+ Zusatztext

**Vorsicht Gefahrstoffbereich – Feuer, offenes Licht und Rauchen verboten!**

Größe:	Material:	Best.-Nr.:	Preis: EUR
B x H in cm 30,0 x 40,0	Kunststoff	<b>43.0513</b>	<b>20,70</b>

**Achtung Feuergefährliche Stoffe – Feuer, offenes Licht und Rauchen verboten!**

Größe:	Material:	Best.-Nr.:	Preis: EUR
B x H in cm 30,0 x 40,0	Kunststoff	<b>43.0524</b>	<b>20,70</b>

**Achtung nicht einschalten Reparaturarbeiten**

Größe:	Material:	Best.-Nr.:	Preis: EUR
B x H in cm 30,0 x 40,0	Kunststoff	<b>43.A8005</b>	<b>20,70</b>



**Individuelle Gestaltung**

**Kombischilder mit Warn-, Gebots und Verbotsschildern**



**Beispiel 1**  
Warnzeichen, Verbotsschilder  
Text zu Warnzeichen,  
Text zu Verbotsschildern



**Beispiel 2**  
Warnzeichen, Gebotszeichen  
Text zu Warnzeichen,  
Text zu Gebotszeichen



**Beispiel 3**  
Verbotsschilder, Gebotszeichen  
Text zu Verbotsschildern,  
Text zu Gebotszeichen

Für eine schnelle und korrekte Lieferung benötigen wir folgende Angaben:

1. **Bestell-Nr. der gewünschten Ausführung**
2. **Angabe des Warn-, Gebots- und /oder Verbotsschilders**  
(siehe hierzu auch Seite 50 bis Seite 80)
3. **Ihren individuellen Text**

Größe: B x H in cm	Material:	Best.-Nr.:	Preis: EUR
15,0 x 20,0	Folie	<b>21.A8001</b>	<b>42,90</b>
30,0 x 40,0	Folie	<b>21.A8002</b>	<b>47,70</b>
15,0 x 20,0	Kunststoff	<b>43.A8001</b>	<b>47,70</b>
30,0 x 40,0	Kunststoff	<b>43.A8002</b>	<b>54,50</b>

**Beispiel: 21.A8002 / 11.0332 / 21.0832 / Vorsicht überschlagende Spannung / Zutritt verboten!**

**Gebots-Kombischild**

**Beispiel: 51.0790 / 21.0633 / Schuhe reinigen**

Symbol nach Wahl



Beispieltext

Schuhe reinigen

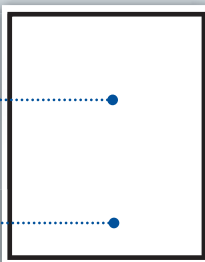

Größe:	Material:	Best.-Nr.:	Preis: EUR
B x H in cm 13,1 x 18,5	Alu	<b>51.0790</b>	<b>45,80</b>
26,2 x 37,1	Alu	<b>51.0791</b>	<b>51,60</b>

**Warn-Kombischild**

**Beispiel: 51.0770 / 21.0196 / Vorsicht! Entschichtung**

Symbol nach Wahl



Beispieltext

Vorsicht! Entschichtung



Größe:	Material:	Best.-Nr.:	Preis: EUR
B x H in cm 13,1 x 18,5	Alu	<b>51.0770</b>	<b>45,80</b>
26,2 x 37,1	Alu	<b>51.0771</b>	<b>51,60</b>

**Verbotsschilder-Kombischild**

**Beispiel: 51.1062 / 21.1017 / Besteigen verboten**

Symbol nach Wahl



Beispieltext

Besteigen verboten



Größe:	Material:	Best.-Nr.:	Preis: EUR
B x H in cm 13,1 x 18,5	Alu	<b>51.1062</b>	<b>45,80</b>
26,2 x 37,1	Alu	<b>51.1063</b>	<b>51,60</b>

Für eine schnelle und korrekte Lieferung benötigen wir folgende Angaben:

1. **Bestell-Nr. des gewünschten Kombischildes**
2. **Angabe des Gebots-, Warn- und /oder Verbotsschilders**
3. **Ihren individuellen Text**

### Elektro- Laser- und Strahlenschutzkennzeichnung

Wurden die Sicherheitsschilder für die Elektrotechnik früher in einer eigenen Normenreihe erfasst, sind diese seit vielen Jahren schon Bestandteil der allgemeinen Sicherheits- und Gesundheitsschutzkennzeichnung.

Die Sicherheitszeichen für die Elektrotechnik finden Sie heute in der ASR A1.3 bzw. der DIN EN ISO 7010 und die entsprechenden Sicherheitsschilder auf folgenden Seiten:



Kombi-, Zusatz- und Hinweisschilder zur Elektrotechnik	83
Kennzeichnung elektrischer Leiter	90
Laserkennzeichnung	92
Kennzeichnung im Strahlenschutz	93

**Material:** Die ersten Ziffern der Bestellnummer beschreiben die Ausführung. Weitere Infos zu unseren Materialien finden Sie am Ende des Kataloges.

11. Aluminium, geprägt, mit kratzfester Einbrennlackierung  
 21. Weich-PVC-Folie, selbstklebend  
 30. Folienetiketten, selbstklebend, auf Bogen angestanz

31. Folienetiketten, selbstklebend, auf Rolle  
 39. Protect- Widerstandsfähige Kennzeichnung  
 43. Kunststoff (Hart-PVC), witterungsbeständig



**i** ASR A1.3 W012  
DIN EN ISO 7010 W012  
mit Zusatztext

Lebensgefahr			
Größe:	Material:	Best.-Nr.:	Preis: EUR
B x H in cm			
21,0 x 23,8	Alu	11.1425	8,95
21,0 x 23,8	Folie	21.1425	6,80



**i** ASR A1.3 W012  
DIN EN ISO 7010 W012  
mit Zusatztext

Achtung! Kabel!			
Größe:	Material:	Best.-Nr.:	Preis: EUR
B x H in cm			
21,0 x 23,8	Alu	11.1431	8,95
21,0 x 23,8	Folie	21.1431	6,80



**i** ASR A1.3 W012  
DIN EN ISO 7010 W012  
mit Zusatztext

Vorsicht! Kabel unter Spannung			
Größe:	Material:	Best.-Nr.:	Preis: EUR
B x H in cm			
21,0 x 23,8	Alu	11.1434	8,95



**i** ASR A1.3 W012  
DIN EN ISO 7010 W012  
mit Zusatztext

Hochspannung Lebensgefahr						
Größe: B x H in cm	Material:	Best.-Nr.:	Preis: EUR			%
			1	10	25	
21,0 x 23,8	Alu	11.1280	8,95	8,05	7,80	
21,0 x 23,8	Folie	21.1280	6,80	6,15	5,70	
21,0 x 23,8	Kunststoff	43.1280	7,65	7,05	6,80	
29,7 x 38,0	Alu	11.1281	17,90	16,30	15,90	
29,7 x 38,0	Folie	21.1281	7,15	6,55	6,15	
29,7 x 38,0	Kunststoff	43.1281	13,30	12,10	11,50	



**i** ASR A1.3 W012  
DIN EN ISO 7010 W012  
mit Zusatztext

Rückspannung			
Größe:	Material:	Best.-Nr.:	Preis: EUR
B x H in cm			
21,0 x 23,8	Folie	21.1440	6,80



**i** ASR A1.3 W012  
DIN EN ISO 7010 W012  
mit Zusatztext

Elektrischer Betriebsraum			
Größe:	Material:	Best.-Nr.:	Preis: EUR
B x H in cm			
21,0 x 23,8	Alu	11.1443	8,95
21,0 x 23,8	Folie	21.1443	6,80



**i** ASR A1.3 W012  
DIN EN ISO 7010 W012  
mit Zusatztext

Elektrische Einrichtungen Zugang freihalten			
Größe:	Material:	Best.-Nr.:	Preis: EUR
B x H in cm			
21,0 x 23,8	Alu	11.1437	8,95
21,0 x 23,8	Folie	21.1437	6,80

**i** Produktinfo

Zusatzinformationen in Kombischildern verstärken oder konkretisieren die Angaben der Sicherheitszeichen.

## PROTECT

widerstandsfähige Kennzeichnung

**Sicherheitsschilder (standard)**

- kratz- und abriebfest, chemikalienresistent
- Schutz durch hochwertiges Polyester
- Verklebung durch 3M™ Acrylat-Klebstoff

Best.-Nr.:	Größe: B x H in cm	Preis: EUR			
		1	5	10	25
39.0060/..	21,0 x 23,8	10,80	9,40	7,45	6,40

.. /01

.. /02

.. /03

**Sicherheitsschilder (individuell)**

**Beispieltext**

Individueller Text .....

Best.-Nr.:	Größe: B x H in cm	Preis: EUR			
		1	5	10	25
39.0061	21,0 x 23,8	26,80	10,30	8,80	7,25

**!** Mehr Informationen über Protect erhalten Sie auf S. 150

**i** Individuelle Gestaltung

### Warn-Kombischilder

Für eine schnelle und korrekte Lieferung benötigen wir folgende Angaben:

1. Bestell-Nr. der gewünschten Größe
2. Ihren individuellen Text (max. 20 Zeichen)

**Beispieltext**

Individueller Text .....

Größe:	Material:	Best.-Nr.:	Preis: EUR
B x H in cm			
21,0 x 23,8	Alu	11.1467	35,00
29,7 x 41,0	Alu	11.1468	42,90



ab 3,<sup>20</sup>

**i** ASR A1.3 W012  
DIN EN ISO 7010 W012  
mit Zusatztext



**Hochspannung Lebensgefahr**

Größe: B x H in cm	Material:	Best.-Nr.:	Preis: EUR
13,1 x 18,5	Alu	11.0428	4,75
13,1 x 18,5	Folie	21.0428	3,20
13,1 x 18,5	Kunststoff	43.0428	4,60
21,0 x 29,7	Alu	11.1283	15,10
21,0 x 29,7	Folie	21.1283	7,45
21,0 x 29,7	Kunststoff	43.1283	12,90
26,2 x 37,1	Alu	11.0429	19,80
26,2 x 37,1	Folie	21.0429	8,20
26,2 x 37,1	Kunststoff	43.0429	14,70



**i** ASR A1.3 W012  
DIN EN ISO 7010 W012  
mit Zusatztext



**i** ASR A1.3 W012  
DIN EN ISO 7010 W012  
mit Zusatztext



**i** ASR A1.3 W012  
DIN EN ISO 7010 W012  
mit Zusatztext

**Starkstrom Lebensgefahr**

Größe: B x H in cm	Material:	Best.-Nr.:	Preis: EUR
13,1 x 18,5	Folie	21.1368	3,90
13,1 x 18,5	Kunststoff	43.1368	5,10

**Kabel unter Spannung**

Größe: B x H in cm	Material:	Best.-Nr.:	Preis: EUR
13,1 x 18,5	Kunststoff	43.1240	4,60
21,0 x 29,7	Kunststoff	43.1333	12,90

**Rückspannung**

Größe: B x H in cm	Material:	Best.-Nr.:	Preis: EUR
13,1 x 18,5	Folie	21.1241	3,90



**i** ASR A1.3 W012  
DIN EN ISO 7010 W012  
mit Zusatztext



**i** ASR A1.3 W012  
DIN EN ISO 7010 W012  
mit Zusatztext



**i** ASR A1.3 W012  
DIN EN ISO 7010 W012  
mit Zusatztext

**Prüffeld – Hier können auch ungeschützte Teile Spannung führen. Der Zutritt ist nur befugten Personen gestattet.**

Größe: B x H in cm	Material:	Best.-Nr.:	Preis: EUR
13,1 x 18,5	Folie	21.1242	3,90
13,1 x 18,5	Kunststoff	43.1242	4,60
21,0 x 29,7	Alu	11.1337	16,40
21,0 x 29,7	Kunststoff	43.1337	12,90
26,2 x 37,1	Kunststoff	43.1340	15,80

**Arbeiten dürfen nur bei ausgeschaltetem Hauptschalter durchgeführt werden**

Größe: B x H in cm	Material:	Best.-Nr.:	Preis: EUR
13,1 x 18,5	Folie	21.1245	3,90

**Geerdet und kurzgeschlossen**

Größe: B x H in cm	Material:	Best.-Nr.:	Preis: EUR
13,1 x 18,5	Kunststoff	43.1244	4,60
21,0 x 29,7	Kunststoff	43.1341	12,90

**Material:** Die ersten Ziffern der Bestellnummer beschreiben die Ausführung. Weitere Infos zu unseren Materialien finden Sie am Ende des Kataloges.

11. Aluminium, geprägt, mit kratzfester Einbrennlackierung

21. Weich-PVC-Folie, selbstklebend

30. Folienetiketten, selbstklebend, auf Bogen angestanz

43. Kunststoff (Hart-PVC), witterungsbeständig

51. Aluminium hart, 0,56 bis 1,0 mm



**i**  
ASR A1.3 W012  
DIN EN ISO 7010 W012  
mit Zusatztext

Warnung vor Berührung der elektrischen Einrichtungen			
Größe:	Material:	Best.-Nr.:	Preis: EUR
B x H in cm			
13,1 x 18,5	Folie	21.1246	3,90



**i**  
ASR A1.3 W012  
DIN EN ISO 7010 W012  
mit Zusatztext

Anlage unter Spannung			
Größe:	Material:	Best.-Nr.:	Preis: EUR
B x H in cm			
13,1 x 18,5	Folie	21.1238	3,90
13,1 x 18,5	Kunststoff	43.1238	4,60
21,0 x 29,7	Kunststoff	43.1329	12,90



**i**  
ASR A1.3 W012  
DIN EN ISO 7010 W012  
mit Zusatztext

Schaltschrank darf nur vom Fachpersonal (Betriebselektriker) geöffnet werden.			
Größe:	Material:	Best.-Nr.:	Preis: EUR
B x H in cm			
13,1 x 18,5	Folie	21.1296	3,90
13,1 x 18,5	Kunststoff	43.1296	5,10



**i**  
ASR A1.3 W026  
DIN EN ISO 7010 W026  
mit Zusatztext

Batterieraum			
Größe:	Material:	Best.-Nr.:	Preis: EUR
B x H in cm			
13,1 x 18,5	Folie	21.1247	3,90
26,2 x 37,1	Folie	21.1310	8,95
26,2 x 37,1	Kunststoff	43.1310	15,80



**i**  
ASR A1.3 W012  
DIN EN ISO 7010 W012  
mit Zusatztext

Elektrischer Betriebsraum - Der Zutritt ist nur befugten Personen gestattet			
Größe:	Material:	Best.-Nr.:	Preis: EUR
B x H in cm			
13,1 x 18,5	Alu	51.1243	5,45
13,1 x 18,5	Folie	21.1243	3,90
13,1 x 18,5	Kunststoff	43.1243	4,60
21,0 x 29,7	Alu	11.1339	16,40
21,0 x 29,7	Kunststoff	43.1339	12,90
26,2 x 37,1	Alu	11.1344	21,40
26,2 x 37,1	Kunststoff	43.1344	15,80

**Individuelle Gestaltung**

**Warn-Kombischilder**

Für eine schnelle und korrekte Lieferung benötigen wir folgende Angaben:

1. Bestell-Nr. der gewünschten Größe
2. Ihren individuellen Text (max. 30 Zeichen)

**Beispiel:**  
43.1469 / Achtung! Starkstrom

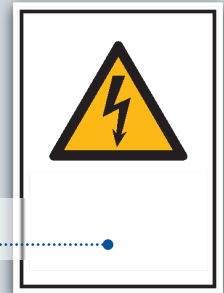

individueller Text .....

Größe:	Material:	Best.-Nr.:	Preis: EUR
B x H in cm			
13,1 x 18,5	Kunststoff	43.1469	43,10
26,2 x 37,1	Kunststoff	43.1470	47,90
52,5 x 74,2	Kunststoff	43.1471	84,70



**i**  
ASR A1.3 W026 + P003  
DIN EN ISO 7010 W026 + P003

Batterieraum			
Größe:	Material:	Best.-Nr.:	Preis: EUR
B x H in cm			
29,7 x 21,0	Kunststoff	43.1357	12,90

**Folienaufkleber zum Abkleben von Sicherungen im Sicherungskasten**

**i**  
ASR A1.3 P031  
DIN EN ISO 7010 P031

**Nicht schalten! Es wird gearbeitet**

Lieferform: 12 Streifen auf einem Bogen

Nicht schalten! Es wird gearbeitet			
Größe:	Material:	Best.-Nr.:	Preis: EUR
B x H in cm			
9,5 x 1,2	Folie	30.A6248	15,10



**i** ASR A1.3 W012  
DIN EN ISO 7010 W012  
mit Zusatztext

Hochspannung Lebensgefahr			
Größe:	Material:	Best.-Nr.:	Preis: EUR
B x H in cm			
5,2 x 2,6	Folie Bogen	30.1306	8,35
13,1 x 6,5	Folie	21.1255	1,55



**i** ASR A1.3 W012  
DIN EN ISO 7010 W012  
mit Zusatztext

Vorsicht! Spannung			
Größe:	Material:	Best.-Nr.:	Preis: EUR
B x H in cm			
5,2 x 2,6	Folie Bogen	30.0591	8,35
13,1 x 6,5	Folie	21.1342	1,55



**i** ASR A1.3 W012  
DIN EN ISO 7010 W012  
mit Zusatztext

Achtung! Restspannung			
Größe:	Material:	Best.-Nr.:	Preis: EUR
B x H in cm			
5,2 x 2,6	Folie Bogen	30.0598	8,35
13,1 x 6,5	Folie	21.1346	1,55



**i** ASR A1.3 W012  
DIN EN ISO 7010 W012  
mit Zusatztext

Vorsicht! Hochspannung			
Größe:	Material:	Best.-Nr.:	Preis: EUR
B x H in cm			
5,2 x 2,6	Folie Bogen	30.1307	8,35
13,1 x 6,5	Folie	21.1348	1,55



**i** ASR A1.3 W012  
DIN EN ISO 7010 W012  
mit Zusatztext

Vor dem Öffnen des Gehäuses Hauptschalter ausschalten			
Größe:	Material:	Best.-Nr.:	Preis: EUR
B x H in cm			
5,2 x 2,6	Folie Bogen	30.1308	8,35
13,1 x 6,5	Folie	21.1399	1,55



**i** ASR A1.3 W012  
DIN EN ISO 7010 W012  
mit Zusatztext

Arbeiten dürfen nur bei ausgeschaltetem Hauptschalter durchgeführt werden			
Größe:	Material:	Best.-Nr.:	Preis: EUR
B x H in cm			
5,2 x 2,6	Folie Bogen	30.1480	8,35
13,1 x 6,5	Folie	21.1254	1,55



**i** ASR A1.3 W012  
DIN EN ISO 7010 W012  
mit Zusatztext

Fremdspannung			
Größe:	Material:	Best.-Nr.:	Preis: EUR
B x H in cm			
5,2 x 2,6	Folie Bogen	30.1309	8,35
13,1 x 6,5	Folie	21.1256	1,55



**i** ASR A1.3 W012  
DIN EN ISO 7010 W012  
mit Zusatztext

Vorsicht Spannung! Auch bei ausgeschaltetem Netz-Trennschalter ist die Zuleitung unter Spannung			
Größe:	Material:	Best.-Nr.:	Preis: EUR
B x H in cm			
5,2 x 2,6	Folie Bogen	30.0602	8,35
13,1 x 6,5	Folie	21.1372	1,55



**i** ASR A1.3 W012  
DIN EN ISO 7010 W012  
mit Zusatztext

Achtung! Türe nur bei ausgeschaltetem Hauptschalter öffnen			
Größe:	Material:	Best.-Nr.:	Preis: EUR
B x H in cm			
5,2 x 2,6	Folie Bogen	30.0618	8,35
13,1 x 6,5	Folie	21.1430	1,55



**i** ASR A1.3 W012  
DIN EN ISO 7010 W012  
mit Zusatztext

Schaltschrank darf nur vom Fachpersonal (Betriebselektriker) geöffnet werden.			
Größe:	Material:	Best.-Nr.:	Preis: EUR
B x H in cm			
5,2 x 2,6	Folie Bogen	30.1313	8,35
13,1 x 6,5	Folie	21.1420	1,55



**i** ASR A1.3 W012  
DIN EN ISO 7010 W012  
mit Zusatztext

Auch bei ausgeschaltetem Hauptschalter unter Spannung			
Größe:	Material:	Best.-Nr.:	Preis: EUR
B x H in cm			
5,2 x 2,6	Folie Bogen	30.1314	8,35
13,1 x 6,5	Folie	21.1253	1,55



**i** ASR A1.3 W012  
DIN EN ISO 7010 W012  
mit Zusatztext

Rückspannung			
Größe:	Material:	Best.-Nr.:	Preis: EUR
B x H in cm			
5,2 x 2,6	Folie Bogen	30.1481	8,35
13,1 x 6,5	Folie	21.1257	1,55





Produktinfo

Elektrokennzeichnung

Lieferbare Mengen und Ausführungen je Bogen

Zeichengröße:	Lieferform:	Nutzen:
5,2 x 2,6 cm	Bogen	9 Stück



**i** ASR A1.3 W012  
DIN EN ISO 7010 W012  
mit Zusatztext

Vor Öffnen Netzspannung ausschalten!

Größe: B x H in cm	Material:	Best.-Nr.:	Preis: EUR
5,2 x 2,6	Folie Bogen	30.0622	8,35
13,1 x 6,5	Folie	21.1475	1,55



**i** ASR A1.3 W012  
DIN EN ISO 7010 W012  
mit Zusatztext

Alle entsprechend gekennzeichneten Teile stehen auch bei ausgeschaltetem Hauptschalter noch unter Spannung

Größe: B x H in cm	Material:	Best.-Nr.:	Preis: EUR
5,2 x 2,6	Folie Bogen	30.1316	8,35
13,1 x 6,5	Folie	21.1384	1,55



**i** ASR A1.3 W012  
DIN EN ISO 7010 W012  
mit Zusatztext

Das Aus- und Einsetzen der Sicherungen ist nur befugten Personen gestattet.

Größe: B x H in cm	Material:	Best.-Nr.:	Preis: EUR
5,2 x 2,6	Folie Bogen	30.1318	8,35
13,1 x 6,5	Folie	21.1422	1,55



**i** ASR A1.3 W012  
DIN EN ISO 7010 W012  
mit Zusatztext

Achtung! Bei ausgeschaltetem Hauptschalter ist nicht der gesamte Schrank spannungsfrei.

Größe: B x H in cm	Material:	Best.-Nr.:	Preis: EUR
5,2 x 2,6	Folie Bogen	30.1324	8,35
13,1 x 6,5	Folie	21.1477	1,55



**i** ASR A1.3 W012  
DIN EN ISO 7010 W012  
mit Zusatztext

Auch bei ausgeschaltetem Hauptschalter ist die Zuleitung unter Spannung

Größe: B x H in cm	Material:	Best.-Nr.:	Preis: EUR
5,2 x 2,6	Folie Bogen	30.1328	8,35
13,1 x 6,5	Folie	21.1402	1,55



**i** ASR A1.3 W012  
DIN EN ISO 7010 W012  
mit Zusatztext

Warnung vor Berührung der elektrischen Einrichtungen – Vorsicht!

Größe: B x H in cm	Material:	Best.-Nr.:	Preis: EUR
5,2 x 2,6	Folie Bogen	30.1330	8,35
13,1 x 6,5	Folie	21.1259	1,55



**i** ASR A1.3 W012  
DIN EN ISO 7010 W012  
mit Zusatztext

Licht- und Steckdosenstromkreis werden mit Hauptschalter nicht abgeschaltet

Größe: B x H in cm	Material:	Best.-Nr.:	Preis: EUR
5,2 x 2,6	Folie Bogen	30.0699	8,35
13,1 x 6,5	Folie	21.1478	1,55



**i** ASR A1.3 W012  
DIN EN ISO 7010 W012  
mit Zusatztext

Nicht unter Last schalten

Größe: B x H in cm	Material:	Best.-Nr.:	Preis: EUR
5,2 x 2,6	Folie Bogen	30.1334	8,35
13,1 x 6,5	Folie	21.1258	1,55



**i** ASR A1.3 W012  
DIN EN ISO 7010 W012  
mit Zusatztext

Achtung! Vor dem Öffnen Netzstecker ziehen!

Größe: B x H in cm	Material:	Best.-Nr.:	Preis: EUR
5,2 x 2,6	Folie Bogen	30.1338	8,35
13,1 x 6,5	Folie	21.1418	1,55



**i** ASR A1.3 W012  
DIN EN ISO 7010 W012  
mit Zusatztext

Vor Öffnen des Gehäuses Netzstecker ziehen!

Größe: B x H in cm	Material:	Best.-Nr.:	Preis: EUR
5,2 x 2,6	Folie Bogen	30.0624	8,35
13,1 x 6,5	Folie	21.1479	1,55



Haben Sie noch Fragen zum Produkt?  
Rufen Sie uns an!



+ 5-sprachig D/GB/F/I/E

ASR A1.3 W012  
DIN EN ISO 7010 W012  
mit Zusatztext



+ 3-sprachig D/GB/F

ASR A1.3 W012  
DIN EN ISO 7010 W012  
mit Zusatztext

**Vor Öffnen des Gerätes Netzstecker ziehen**

Größe:	Material:	Best.-Nr.:	Preis: EUR
B x H in cm			
6,5 x 3,2	Folie Bogen	30.0625	5,35

**Vor Öffnen Netzspannung abschalten.**

Größe:	Material:	Best.-Nr.:	Preis: EUR
B x H in cm			
6,5 x 3,2	Folie Bogen	30.0647	5,35



+ 2-sprachig D/GB

ASR A1.3 W012  
DIN EN ISO 7010 W012  
mit Zusatztext



+ 3-sprachig D/GB/F

ASR A1.3 W012  
DIN EN ISO 7010 W012  
mit Zusatztext



+ 5-sprachig D/GB/F/I/E

ASR A1.3 W012  
DIN EN ISO 7010 W012  
mit Zusatztext

**Achtung! Schaltschrank darf nur von Fachpersonal geöffnet werden.**

Größe:	Material:	Best.-Nr.:	Preis: EUR
B x H in cm			
10,0 x 10,0	Folie	21.0648	2,10

**Achtung Hochspannung! Dieses Gerät darf nur durch ...**

Größe:	Material:	Best.-Nr.:	Preis: EUR
B x H in cm			
7,4 x 10,5	Folie	21.0649	2,10

**Achtung! Vor Öffnen des Gehäuses Hauptschalter ausschalten.**

Größe:	Material:	Best.-Nr.:	Preis: EUR
B x H in cm			
7,4 x 10,5	Folie	21.0651	2,10



+ 4-sprachig D/GB/F/I

ASR A1.3 W012  
DIN EN ISO 7010 W012  
mit Zusatztext



+ 4-sprachig D/GB/F/I

ASR A1.3 W012  
DIN EN ISO 7010 W012  
mit Zusatztext



+ 5-sprachig D/GB/F/I/E

ASR A1.3 W012  
DIN EN ISO 7010 W012  
mit Zusatztext

**Achtung gefährliche Spannung! Nur vom Fachpersonal zu öffnen!**

Größe:	Material:	Best.-Nr.:	Preis: EUR
B x H in cm			
6,5 x 3,2	Folie Bogen	30.0621	5,35

**Vorsicht! Bei ausgeschaltetem Hauptschalter ist nicht der gesamte Schrank spannungsfrei.**

Größe:	Material:	Best.-Nr.:	Preis: EUR
B x H in cm			
14,8 x 7,4	Folie	21.0654	2,10

**Vor Öffnen des Gerätes spannungsfrei schalten.**

Größe:	Material:	Best.-Nr.:	Preis: EUR
B x H in cm			
6,5 x 3,2	Folie Bogen	30.0655	5,80



+ 3-sprachig D/GB/F

ASR A1.3 W012  
DIN EN ISO 7010 W012  
mit Zusatztext



+ 2-sprachig D/GB

ASR A1.3 W012  
DIN EN ISO 7010 W012  
mit Zusatztext



+ 3-sprachig D/GB/F

ASR A1.3 W012  
DIN EN ISO 7010 W012  
mit Zusatztext

**Hochspannung! Lebensgefahr**

Größe:	Material:	Best.-Nr.:	Preis: EUR
B x H in cm			
6,5 x 3,2	Folie Bogen	30.0594	5,35

**Vorsicht! Spannung**

Größe:	Material:	Best.-Nr.:	Preis: EUR
B x H in cm			
5,2 x 2,6	Folie Bogen	30.0592	7,65

**Achtung! Nicht unter Spannung ausstecken!**

Größe:	Material:	Best.-Nr.:	Preis: EUR
B x H in cm			
6,5 x 3,2	Folie Bogen	30.0608	5,80

+ 2-sprachig D/GB

ASR A1.3 W012  
DIN EN ISO 7010 W012  
mit Zusatztext



+ 4-sprachig D/GB/F/I

ASR A1.3 W012  
DIN EN ISO 7010 W012  
mit Zusatztext



+ 2-sprachig D/GB

ASR A1.3 W012  
DIN EN ISO 7010 W012  
mit Zusatztext

**Öffnen des Schaltschranks nur durch autorisiertes Fachpersonal erlaubt!**

Größe:	Material:	Best.-Nr.:	Preis: EUR
B x H in cm			
6,5 x 3,2	Folie Bogen	30.0666	5,35

**Achtung! Spannung auch bei ausgeschaltetem Hauptschalter**

Größe:	Material:	Best.-Nr.:	Preis: EUR
B x H in cm			
7,4 x 7,4	Folie	21.0620	1,15

**Achtung! Bei ausgeschaltetem Hauptschalter unter Spannung**

Größe:	Material:	Best.-Nr.:	Preis: EUR
B x H in cm			
6,5 x 3,2	Folie Bogen	30.0605	5,35

Material: Die ersten Ziffern der Bestellnummer beschreiben die Ausführung. Weitere Infos zu unseren Materialien finden Sie am Ende des Kataloges.

21. Weich-PVC-Folie, selbstklebend

31. Folienetiketten, selbstklebend, auf Rolle

30. Folienetiketten, selbstklebend, auf Bogen angestanz

43. Kunststoff (Hart-PVC), witterungsbeständig

**Spannungszeichen (roter Blitz)**

Größe: B x H in cm	Material:	Nutzen:	Best.-Nr.:	Preis: EUR			
				1	10	25	50
1,3 x 2,6	Folie Bogen	20	30.1356	6,80	5,65	5,35	-,-
1,8 x 3,7	Folie Bogen	20	30.1358	6,80	5,65	5,35	-,-
1,8 x 3,7	Folie Rolle	500	31.1358	55,50	-,-	-,-	-,-
2,6 x 5,2	Folie Bogen	9	30.1360	5,60	5,10	5,05	-,-
2,6 x 5,2	Folie Rolle	500	31.1360	62,50	-,-	-,-	-,-
3,7 x 7,4	Folie	1	21.1362	0,78	0,73	0,68	0,64
5,2 x 10,5	Folie	1	21.1364	0,88	0,84	0,78	0,76
5,2 x 10,5	Folie Rolle	500	31.1364	77,40	-,-	-,-	-,-
5,2 x 10,5	Kunststoff	1	43.1364	1,55	1,45	1,40	1,30
7,4 x 14,8	Folie	1	21.1366	1,15	0,99	0,95	0,93
7,4 x 14,8	Kunststoff	1	43.1366	2,10	1,95	1,90	1,85

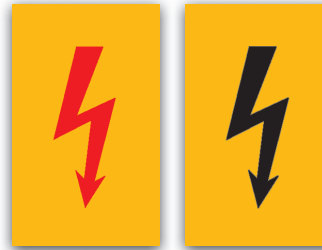

**Spannungszeichen (schwarzer Blitz)**

Größe: B x H in cm	Material:	Nutzen:	Best.-Nr.:	Preis: EUR			
				1	10	25	50
1,8 x 3,7	Folie Bogen	20	30.0576	6,80	5,65	5,35	-,-
3,7 x 7,4	Folie	1	21.0586	1,40	1,30	1,20	1,15
5,2 x 10,5	Folie	1	21.0589	1,45	1,40	1,30	1,20



**Elektrostatisch gefährdete Bauelemente**

Größe: SL in cm	Material:	Best.-Nr.:	Preis: EUR		
			1	10	25
0,80	Folie Bogen	30.2048	28,20	26,80	26,00
1,25	Folie Bogen	30.2049	15,40	13,80	12,90
2,50	Folie Bogen	30.2050	13,30	12,00	11,00
4,00	Folie Bogen	30.2051	7,65	6,90	6,55



**Achtung – Handhabungsvorschriften beachten**

Größe:	Material:	Best.-Nr.:	Preis: EUR
B x H in cm			
5,2 x 2,6	Folie Bogen	30.2054	8,35
7,4 x 3,7	Folie Bogen	30.2056	5,80



+ 2-sprachig D/GB

**Achtung – Handhabungsvorschriften beachten – Elektrostatisch gefährdete Bauelemente**

Größe:	Material:	Best.-Nr.:	Preis: EUR
B x H in cm			
3,2 x 1,6	Folie Bogen	30.2058	12,10
5,2 x 2,6	Folie Bogen	30.2059	7,65

Auch bei ausgeschaltetem Hauptschalter unter Spannung

**Auch bei ausgeschaltetem Hauptschalter unter Spannung**

Größe:	Material:	Best.-Nr.:	Preis: EUR
B x H in cm			
5,0 x 2,5	Folie Bogen	30.1448	7,65
10,0 x 5,0	Folie	21.1449	1,15



**Hauptschalter**

Größe:	Material:	Best.-Nr.:	Preis: EUR
B x H in cm			
5,2 x 5,2	Folie	21.0744	1,15

**Notschalter bei Gefahr betätigen**

**Notschalter bei Gefahr betätigen**

Größe:	Material:	Best.-Nr.:	Preis: EUR
B x H in cm			
7,4 x 2,4	Folie Bogen	30.0570	7,65

**Hauptschalter**

**Hauptschalter**

Größe:	Material:	Best.-Nr.:	Preis: EUR
B x H in cm			
7,4 x 2,4	Folie Bogen	30.0558	7,65

**Geerdet und kurzgeschlossen**

**Geerdet und kurzgeschlossen**

Größe:	Material:	Best.-Nr.:	Preis: EUR
B x H in cm			
20,0 x 10,0	Kunststoff	43.1462	4,40
40,0 x 20,0	Kunststoff	43.1463	11,00

**Wird der Hilfsstromkreis ungeerdet betrieben, ist eine Isolationsüberwachung einzubauen**

**Wird der Hilfsstromkreis ungeerdet betrieben, ist eine Isolationsüberwachung einzubauen**

Größe:	Material:	Best.-Nr.:	Preis: EUR
B x H in cm			
7,4 x 2,4	Folie Bogen	30.0555	7,65

**Produktinfo**

**Elektrokennzeichnung**

Lieferbare Mengen und Ausführungen je Bogen

Zeichengröße:	Lieferform:	Nutzen:
0,80 cm SL	Bogen	390 Stück
1,25 cm SL	Bogen	138 Stück
2,50 cm SL	Bogen	44 Stück
4,00 cm SL	Bogen	14 Stück

Zeichengröße:	Lieferform:	Nutzen:
3,2 x 1,6	Bogen	30 Stück
5,0 x 2,5	Bogen	9 Stück
5,2 x 2,6	Bogen	9 Stück
6,5 x 3,2	Bogen	6 Stück
7,4 x 2,4	Bogen	8 Stück
7,4 x 3,7	Bogen	6 Stück

**Hauptschalter Main switch Interrupteur principal**

**Hauptschalter, 3-sprachig D/GB/F**

Größe:	Material:	Best.-Nr.:	Preis: EUR
B x H in cm			
7,4 x 2,4	Folie Bogen	30.0543	8,35

**Aderleitungsfarben**  
 grün/gelb: Schutzleiter  
 hellblau: Mittelpunktleiter  
 schwarz: Hauptstromleiter  
 braun: spannungsführende Stromkreise bei ausgeschaltetem Hauptschalter  
 rot: Steuerstromleiter für Wechselspannung  
 blau: Steuerstromleiter für Gleichspannung  
 orange: Steuerstromleiter für Fremdspannungen

**Aderleitungsfarben**

Größe:	Material:	Best.-Nr.:	Preis: EUR
B x H in cm			
10,5 x 7,4	Folie	21.0743	1,95

### 5 Sicherheitsregeln

Vor Beginn der Arbeiten:

- Freischalten
- Gegen Wiedereinschalten sichern
- Spannungsfreiheit feststellen
- Erden und kurzschließen
- Benachbarte, unter Spannung stehende Teile abdecken oder abschränken

### Sicherheitsregeln

1. Freischalten!  
2. Gegen Wiedereinschalten sichern!  
3. Spannungsfreiheit feststellen!  
4. Erden und kurzschließen!  
5. Benachbarte, unter Spannung stehende Teile abdecken oder abschränken!

### Safety Regulations

1. Disconnect mains!  
2. Prevent reconnection!  
3. Test for absence of harmful voltages!  
4. Ground and short circuit!  
5. Cover or shroud off nearby live parts!  
6. Strategize, apply in reserved order!

### Règles de Sécurité

1. Déconnecter le réseau!  
2. Protéger contre une remise sous tension!  
3. Vérifier la l'absence d'éventuels voltages nocifs!  
4. Mettre à la terre et court-circuiter les parties de l'équipement déconnectées!  
5. Couvrir contre l'accès les parties voisines sous tension!  
6. Réviser les stratégies avant d'appliquer en ordre réservé!

+ 3-sprachig D/GB/F

**5 Sicherheitsregeln – Vor Beginn der Arbeiten ...** %

Größe: B x H in cm	Material:	Best.-Nr.:	Preis: EUR			
			1	10	25	50
20,0 x 12,0	Kunststoff	43.1311	4,40	3,95	3,85	3,50
40,0 x 25,0	Alu	11.1312	15,60	14,10	13,80	13,30

**5 Sicherheitsregeln, 3-sprachig**

Größe: B x H in cm	Material:	Best.-Nr.:	Preis: EUR
30,0 x 20,0	Kunststoff	43.0537	8,55

Das Öffnen des Schaltschranks ist nur befugten Personen gestattet

Vor Öffnen Hauptschalter ausschalten

Aus- und Einsetzen der Sicherungen ist nur befugten Personen gestattet

**Das Öffnen des Schaltschranks ist nur befugten Personen gestattet**

Größe: B x H in cm	Material:	Best.-Nr.:	Preis: EUR
10,5 x 7,4	Folie	21.1319	2,50

**Vor Öffnen Hauptschalter ausschalten**

Größe: B x H in cm	Material:	Best.-Nr.:	Preis: EUR
10,5 x 7,4	Folie	21.1321	2,50

**Aus- und Einsetzen der Sicherungen ist nur befugten Personen gestattet**

Größe: B x H in cm	Material:	Best.-Nr.:	Preis: EUR
10,5 x 7,4	Folie	21.1317	2,50



**Warnung vor Gefahren durch Photovoltaikanlage**

Größe: B x H in cm	Best.-Nr.:	Preis: EUR
14,8 x 14,8 cm	21.0685	3,60



**Achtung Solarstrom**

Größe: B x H in cm	Best.-Nr.:	Preis: EUR
12,5 x 12,5 cm	21.0686	3,60

**K1** Kennzeichnung für ortsveränderliche Betriebsmittel, K1

- Mech. Beanspruchung: normal
- Feuchtigkeit: trocken bis feucht
- Staub: normal
- Öle, Säuren, Laugen: gering

**DGUV Information 203-005 (Bisher BGI 600)**

Größe: Ø in cm	Material:	Best.-Nr.:	Preis: EUR			
			1	10	25	
1,25	Folie Bogen	Nutzung in Innenräumen mit Einschränkung im Freien	30.0759	8,35	7,65	7,40

**K2** Kennzeichnung für ortsveränderliche Betriebsmittel, K2

- Mech. Beanspruchung: hoch
- Feuchtigkeit: nass
- Staub: hoch, auch leitfähig
- Öle, Säuren, Laugen: mittel bis hoch

**DGUV Information 203-005 (Bisher BGI 600)**

Größe: Ø in cm	Material:	Name:	Best.-Nr.:	Preis: EUR		
				1	10	25
1,25	Folie Bogen	Nutzung in Innenräumen und im Freien	30.0760	8,35	7,65	7,40

**L1** **DIN EN 60445**

**L2** **DIN EN 60445**

**L3** **DIN EN 60445**

**Wechselstrom-Netz Außenleiter 1, L1** %

Größe: Ø in cm	Material:	Best.-Nr.:	Preis: EUR		
			1	10	25
1,25	Folie Bogen	30.1500	8,35	7,65	7,40
1,60	Folie Bogen	30.1501	8,35	7,65	7,40
2,00	Folie Bogen	30.1502	5,70	5,60	5,35
2,50	Folie Bogen	30.1503	5,70	5,60	5,35
3,15	Folie Bogen	30.1504	5,70	5,60	5,35

**Wechselstrom-Netz Außenleiter 2, L2** %

Größe: Ø in cm	Material:	Best.-Nr.:	Preis: EUR		
			1	10	25
1,25	Folie Bogen	30.1506	8,35	7,65	7,40
1,60	Folie Bogen	30.1507	8,35	7,65	7,40
2,00	Folie Bogen	30.1508	5,70	5,60	5,35
2,50	Folie Bogen	30.1509	5,70	5,60	5,35
3,15	Folie Bogen	30.1510	5,70	5,60	5,35

**Wechselstrom-Netz Außenleiter 3, L3** %

Größe: Ø in cm	Material:	Best.-Nr.:	Preis: EUR		
			1	10	25
1,25	Folie Bogen	30.1512	8,35	7,65	7,40
1,60	Folie Bogen	30.1513	8,35	7,65	7,40
2,00	Folie Bogen	30.1514	5,70	5,60	5,35
2,50	Folie Bogen	30.1515	5,70	5,60	5,35
3,15	Folie Bogen	30.1516	5,70	5,60	5,35

**Material:** Die ersten Ziffern der Bestellnummer beschreiben die Ausführung. Weitere Infos zu unseren Materialien finden Sie am Ende des Kataloges.

11. Aluminium, geprägt, mit kratzester Einbrennlackierung  
21. Weich-PVC-Folie, selbstklebend  
30. Folienetiketten, selbstklebend, auf Bogen angestanz

31. Folienetiketten, selbstklebend, auf Rolle  
43. Kunststoff (Hart-PVC), witterungsbeständig



**i** DIN EN 60445

**Gleichstrom-Netz Positiv, L+** %

Größe: Ø in cm	Material:	Best.-Nr.:	Preis: EUR		
			1	10	25
1,25	Folie Bogen	30.1524	8,35	7,65	7,40
1,60	Folie Bogen	30.1525	8,35	7,65	7,40
2,00	Folie Bogen	30.1526	5,70	5,60	5,35
2,50	Folie Bogen	30.1527	5,70	5,60	5,35
3,15	Folie Bogen	30.1528	5,70	5,60	5,35



**i** DIN EN 60445

**Gleichstrom-Netz Negativ, L-** %

Größe: Ø in cm	Material:	Best.-Nr.:	Preis: EUR		
			1	10	25
1,25	Folie Bogen	30.1530	8,35	7,65	7,40
1,60	Folie Bogen	30.1531	8,35	7,65	7,40
2,00	Folie Bogen	30.1532	5,70	5,60	5,35
2,50	Folie Bogen	30.1533	5,70	5,60	5,35
3,15	Folie Bogen	30.1534	5,70	5,60	5,35



**i** DIN EN 60445

**Wechselstrom-Netz Neutralleiter, N** %

Größe: Ø in cm	Material:	Best.-Nr.:	Preis: EUR		
			1	10	25
1,25	Folie Bogen	30.1518	8,35	7,65	7,40
1,60	Folie Bogen	30.1519	8,35	7,65	7,40
2,00	Folie Bogen	30.1520	5,70	5,60	5,35
2,50	Folie Bogen	30.1521	5,70	5,60	5,35
3,15	Folie Bogen	30.1522	5,70	5,60	5,35



**i** DIN EN 60445

**Schutzleiter, PE** %

Größe: Ø in cm	Material:	Best.-Nr.:	Preis: EUR		
			1	10	25
1,25	Folie Bogen	30.1601	8,35	7,65	7,40
1,25	Folie Rolle	31.1601	23,60	-,-	-,-
1,60	Folie Bogen	30.1602	8,35	7,65	7,40
1,60	Folie Rolle	31.1602	34,30	-,-	-,-
2,00	Folie Bogen	30.1603	5,70	5,60	5,35
2,50	Folie Bogen	30.1604	5,70	5,60	5,35
3,15	Folie Bogen	30.1605	5,70	5,60	5,35



**i** DIN EN 60445

**Neutralleiter, PEN mit Schutz-Funktion (PEN-Leiter)** %

Größe: Ø in cm	Material:	Best.-Nr.:	Preis: EUR		
			1	10	25
1,25	Folie Bogen	30.1548	8,35	7,65	7,40
1,60	Folie Bogen	30.1549	8,35	7,65	7,40
2,00	Folie Bogen	30.1550	5,70	5,60	5,35
2,50	Folie Bogen	30.1551	5,70	5,60	5,35
3,15	Folie Bogen	30.1552	5,70	5,60	5,35



**Explosionsschutz** %

Größe: Ø in cm	Material:	Best.-Nr.:	Preis: EUR		
			1	10	25
1,60	Folie Bogen	30.1622	8,35	7,65	7,40
2,00	Folie Bogen	30.1623	5,70	5,60	5,35



**i** BGI 600

**Explosionsschutztafel, baumstergprüfte Betriebsmittel** %

Größe: Ø in cm	Material:	Best.-Nr.:	Preis: EUR		
			1	10	25
1,25	Folie Bogen	30.1613	8,35	7,65	7,40
1,60	Folie Bogen	30.1614	8,35	7,65	7,40
2,00	Folie Bogen	30.1615	5,70	5,60	5,35
2,50	Folie Bogen	30.1616	5,70	5,60	5,35
3,15	Folie Bogen	30.1617	5,70	5,60	5,35



**Erde** %

Größe: Ø in cm	Material:	Best.-Nr.:	Preis: EUR		
			1	10	25
1,00	Folie Bogen	30.1571	26,30	-,-	-,-
1,25	Folie Bogen	30.1572	8,35	7,65	7,40
1,25	Folie Rolle	31.1572	23,60	-,-	-,-
1,60	Folie Bogen	30.1573	8,35	7,65	7,40
1,60	Folie Rolle	31.1573	34,30	-,-	-,-
2,00	Folie Bogen	30.1574	5,70	5,60	5,35
2,50	Folie Bogen	30.1575	5,70	5,60	5,35
2,50	Folie Rolle	31.1575	44,80	-,-	-,-
3,15	Folie Bogen	30.1576	5,70	5,60	5,35



**i** DIN EN 60445

**Schutzleiter** %

Größe: Ø in cm	Material:	Best.-Nr.:	Preis: EUR		
			1	10	25
1,25	Folie Bogen	30.1577	8,35	7,65	7,40
1,25	Folie Rolle	31.1577	23,60	-,-	-,-
1,60	Folie Bogen	30.1578	8,35	7,65	7,40
1,60	Folie Rolle	31.1578	34,30	-,-	-,-
2,00	Folie Bogen	30.1579	5,70	5,60	5,35
2,50	Folie Bogen	30.1580	5,70	5,60	5,35
3,15	Folie Bogen	30.1581	5,70	5,60	5,35



**i** DIN EN 60445

**Fremdspannungsarme Erde** %

Größe: Ø in cm	Material:	Best.-Nr.:	Preis: EUR		
			1	10	25
1,25	Folie Bogen	30.1583	8,35	7,65	7,40
1,60	Folie Bogen	30.1584	8,35	7,65	7,40
2,00	Folie Bogen	30.1585	5,70	5,60	5,35



**i** DGVU Information 203-005 (Bisher BGI 600)

**Schutzisoliert (Schutzklasse II)** %

Größe: Ø in cm	Material:	Best.-Nr.:	Preis: EUR		
			1	10	25
1,60	Folie Bogen	30.1596	8,35	7,65	7,40
2,50	Folie Bogen	30.1598	5,70	5,60	5,35



**Funktionspotentialausgleichsleiter** %

Größe: Ø in cm	Material:	Best.-Nr.:	Preis: EUR		
			1	10	25
1,25	Folie Bogen	30.1589	8,35	7,65	7,40
1,60	Folie Bogen	30.1590	8,35	7,65	7,40
2,00	Folie Bogen	30.1591	5,70	5,60	5,35



**Stromkreisbezeichnungsschilder zur Selbstbeschriftung** %

Größe: Ø in cm	Material:	Best.-Nr.:	Preis: EUR		
			1	10	25
3,15	Folie Bogen	30.1865	7,65	6,90	6,55

**i** Produktinfo

Diese Tabelle gibt Ihnen eine Übersicht der lieferbaren Ausführungen und Mengen je Bogen oder Rolle.

Zeichengröße:	Lieferform:	Nutzen:
1,00 cm Ø	Bogen	104 Stück
1,25 cm Ø	Bogen	40 Stück
1,25 cm Ø	Rolle	500 Stück
1,60 cm Ø	Bogen	40 Stück
1,60 cm Ø	Rolle	500 Stück
2,00 cm Ø	Bogen	28 Stück
2,50 cm Ø	Bogen	15 Stück
2,50 cm Ø	Rolle	500 Stück
3,15 cm Ø	Bogen	15 Stück

Auf Wunsch liefern wir Ihnen auch Etiketten auf Rolle in allen hier aufgeführten Größen. Lieferform: 500 Etiketten je Rolle.

Preis und Lieferzeit auf Anfrage!



**1**  
DIN EN ISO 7010 W004  
ASR A1.3 W004

**Warnung vor Laserstrahl**

Größe: SL in cm	Material:	Nutzen pro Bogen/Rolle:	Best.-Nr.:	Preis: EUR			
				1	10	25	50
1,5	Folie Bogen	114 Stück	30.0201	15,40	13,80	12,90	12,10
1,5	Folie Rolle	500 Stück	31.0201	22,70	20,50	19,30	-,-
2,5	Folie Bogen	44 Stück	30.0202	13,30	12,00	11,00	10,40
2,5	Folie Rolle	500 Stück	31.0202	52,80	49,80	46,30	-,-
5,0	Folie Bogen	10 Stück	30.0353	7,65	6,90	6,90	6,55
10,0	Alu		11.0204	3,05	2,80	2,50	2,35
10,0	Folie		21.0204	2,50	1,85	1,65	1,50
20,0	Alu		11.0205	5,65	5,45	5,35	5,10
20,0	Folie		21.0205	3,85	3,40	3,35	3,20
31,5	Alu		11.0206	10,40	9,55	9,20	8,95



**Individuelle Gestaltung**

Für eine schnelle und korrekte Lieferung benötigen wir folgende Angaben:

1. Bestell-Nr. der gewünschten Größe
2. Ihren individuellen Text

**Beispiel-Bestellnummer:**  
21.9918 / Text nach Wahl



Beispieltext

**Individuelles Folienschild zur Laserkennzeichnung**

Größe: B x H in cm	Best.- Nr.:	Preis: EUR					
		5	10	15	20	25	50
10,5 x 5,2	21.9917	12,80	8,05	6,15	5,10	4,55	3,60
14,8 x 7,4	21.9918	14,10	9,20	7,35	6,35	5,80	4,90

## Schilder für die Laserkennzeichnung in vielen Standardgrößen oder nach individuellen Vorgaben



**Laserstrahlung – Nicht in den Strahl blicken – Laser Klasse 2**

Größe: B x H in cm	Material:	Best.-Nr.:	Preis: EUR
10,5 x 5,2	Folie	21.1903	2,10
14,8 x 7,4	Folie	21.1904	2,25



**Laserstrahlung – Nicht dem Strahl aussetzen – Laser Klasse 3B**

Größe: B x H in cm	Material:	Best.-Nr.:	Preis: EUR
10,5 x 5,2	Folie	21.1909	2,10

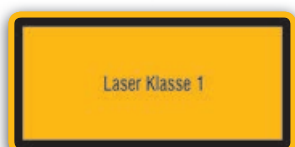

**Laser Klasse 1**

Größe: B x H in cm	Material:	Best.-Nr.:	Preis: EUR
10,5 x 5,2	Folie	21.1900	2,10
14,8 x 7,4	Folie	21.1901	2,25

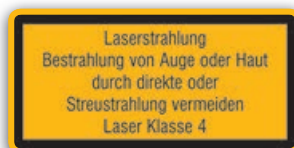

**Laserstrahlung – Bestrahlung von Auge oder Haut durch direkte oder Streustrahlung vermeiden Laser Klasse 4**

Größe: B x H in cm	Material:	Best.-Nr.:	Preis: EUR
10,5 x 5,2	Folie	21.1912	2,10
14,8 x 7,4	Folie	21.1913	2,25

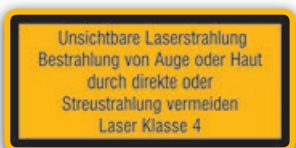

**Unsichtbare Laserstrahlung – Bestrahlung von Auge oder Haut durch direkte oder Streustrahlung vermeiden Laser Klasse 4**

Größe: B x H in cm	Material:	Best.-Nr.:	Preis: EUR
10,5 x 5,2	Folie	21.1954	2,10
14,8 x 7,4	Folie	21.1955	2,25

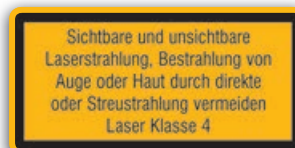

**Sichtbare und unsichtbare Laserstrahlung, Bestrahlung von Auge oder Haut durch direkte oder Streustrahlung vermeiden – Laser Klasse 4**

Größe: B x H in cm	Material:	Best.-Nr.:	Preis: EUR
14,8 x 7,4	Folie	21.1997	2,25

**Material:** Die ersten Ziffern der Bestellnummer beschreiben die Ausführung. Weitere Infos zu unseren Materialien finden Sie am Ende des Kataloges.

**11.** Aluminium, geprägt, mit kratzfreier Einbrennlackierung

**21.** Weich-PVC-Folie, selbstklebend

**30.** Folienetiketten, selbstklebend, auf Bogen angestanz

**31.** Folienetiketten, selbstklebend, auf Rolle

**43.** Kunststoff (Hart-PVC), witterungsbeständig



**Radioaktiv**  
DIN 25430 WS 100

Radioaktiv			
Größe:	Material:	Best.-Nr.:	Preis: EUR
B x H in cm			
14,8 x 21,0	Kunststoff	<b>43.2080</b>	<b>6,15</b>
21,0 x 29,7	Alu	<b>11.2081</b>	<b>15,10</b>



**Kontrollbereich Radioaktiv**  
DIN 25430 WS 110

Kontrollbereich – Radioaktiv			
Größe:	Material:	Best.-Nr.:	Preis: EUR
B x H in cm			
14,8 x 21,0	Kunststoff	<b>43.2083</b>	<b>6,15</b>
21,0 x 29,7	Alu	<b>11.2084</b>	<b>15,10</b>



**Sperrbereich  
Kein Zutritt  
Vorsicht Strahlung**  
DIN 25430 WS 161

Sperrbereich Kein Zutritt – Vorsicht Strahlung			
Größe:	Material:	Best.-Nr.:	Preis: EUR
B x H in cm			
14,8 x 21,0	Kunststoff	<b>43.2125</b>	<b>11,00</b>



**Kontrollbereich  
Vorsicht Strahlung**  
DIN 25430 WS 111

Kontrollbereich – Vorsicht Strahlung			
Größe:	Material:	Best.-Nr.:	Preis: EUR
B x H in cm			
14,8 x 21,0	Kunststoff	<b>43.2086</b>	<b>6,15</b>
21,0 x 29,7	Alu	<b>11.2087</b>	<b>15,10</b>



**Röntgen  
Kein Zutritt  
für Unbefugte**  
DIN 25430 WS 120

Röntgen – Kein Zutritt für Unbefugte			
Größe:	Material:	Best.-Nr.:	Preis: EUR
B x H in cm			
14,8 x 21,0	Kunststoff	<b>43.2101</b>	<b>6,15</b>
21,0 x 29,7	Alu	<b>11.2102</b>	<b>15,10</b>



**Sperrbereich  
Kein Zutritt – Kontamination**  
DIN 25430 WS 163

Sperrbereich Kein Zutritt – Kontamination			
Größe:	Material:	Best.-Nr.:	Preis: EUR
B x H in cm			
14,8 x 21,0	Kunststoff	<b>43.2131</b>	<b>11,00</b>



**Radioaktiv, außen  
kontaminationsfrei**  
DIN 25430 E 200

Radioaktiv, Außen Kontaminationsfrei			
Größe:	Material:	Best.-Nr.:	Preis: EUR
B x H in cm			
14,8 x 7,4	Folie	<b>21.2143</b>	<b>1,95</b>



**Radioaktiv  
Kontamination**  
DIN 25430 E 100

Radioaktiv – Kontamination			
Größe:	Material:	Best.-Nr.:	Preis: EUR
B x H in cm			
14,8 x 7,4	Folie	<b>21.2140</b>	<b>2,80</b>



ab **2,50**

**DIN 25430  
DIN EN ISO 7010 W003  
ASR A1.3 W003**

Warnung vor radioaktiven Stoffen oder ionisierenden Strahlen			
Größe:	Material:	Best.-Nr.:	Preis: EUR
SL in cm			
2,5 *	Folie Bogen	<b>30.0348</b>	<b>13,30</b>
5,0 **	Folie Bogen	<b>30.0349</b>	<b>7,65</b>
10,0	Alu	<b>11.0175</b>	<b>3,20</b>
10,0	Folie	<b>21.0175</b>	<b>2,50</b>
20,0	Alu	<b>11.0176</b>	<b>6,15</b>
20,0	Folie	<b>21.0176</b>	<b>4,25</b>
31,5	Alu	<b>11.0177</b>	<b>12,10</b>
31,5	Folie	<b>21.0177</b>	<b>8,75</b>
40,0	Folie	<b>21.0178</b>	<b>13,00</b>

\*44 Stück/Bogen \*\*10 Stück/Bogen



**Radioaktiv, Kleband auf Rolle**  
Größe: L x B Material: Best.-Nr.: Preis: EUR  
66 m x 5,0 cm Folie Rolle **RK 1006** **9,20**

# Aushänge und Anweisungen



Mit Sicherheits- und Betriebsvorschriften, Anleitungen und Anweisungen informieren Sie Ihre Mitarbeiter und schützen Sie so vor Unfällen und Gefahren am Arbeitsplatz.

Wir liefern Ihnen in den aktuell gültigen Fassungen z.B. folgende Bestimmungen, Vorschriften und Gesetze als Aushänge aus Kunststoff, Aluminium oder Folie:

Betrieb von elektrischen Anlagen	95
Betriebsvorschriften für Krane	95
Technische Hilfeleistung im Bereich elektrischer Anlagen	95
Sicherheitsvorschriften für Hochspannungsanlagen	95
Handzeichen zum Einweisen	96
Jugendschutzgesetz	96
Allgemeine Betriebsanweisungen für den Umgang mit gefährlichen Stoffen	97
Rettung Ertrinkender	97

**Material:** Die ersten Ziffern der Bestellnummer beschreiben die Ausführung. Weitere Infos zu unseren Materialien finden Sie am Ende des Kataloges.

21. Weich-PVC-Folie, selbstklebend  
43. Kunststoff (Hart-PVC), witterungsbeständig

44. Kunststoff, langnachleuchtend, Klasse C – 150/22 mcd



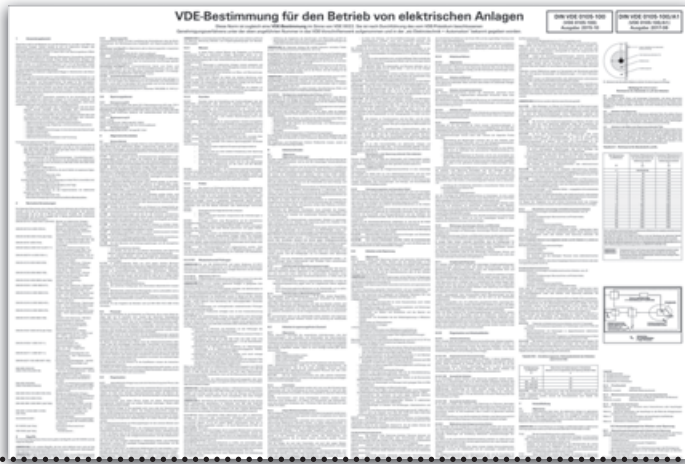

Teilansicht



DGUV Information 204, Ausgabe 2017-08

DIN VDE 0105-100/A1 Ausgabe 2017-06

**Betrieb von elektrischen Anlagen**  
Teil 100: Allgemeine Festlegung

Größe:	Material:	Best.-Nr.:	Preis: EUR
B x H in cm 65,0 x 92,0	Kunststoff	43.A9010	27,00

**Anleitung zur Ersten Hilfe bei Unfällen**

(Aushang des Hauptverbandes der gewerblichen Berufsgenossenschaften)

Größe:	Material:	Best.-Nr.:	Preis: EUR			
B x H in cm			1	10	25	50
40,0 x 56,0	Kunststoff	43.2914	19,70	17,90	17,40	16,80
40,0 x 56,0	Kunststoff HI	44.2914	43,80	36,00	32,50	29,90

Wir liefern Ihnen Bestimmungen, Vorschriften und Anweisungen in den aktuellen Fassungen.



§§ 29 - 43 der UVV „Krane“ (DGUV Vorschrift 52, bisher BGV D6) vom 1. Dezember 1974, in der Fassung vom 1. Oktober 2000

**Betriebsvorschriften für Krane**

Größe:	Material:	Best.-Nr.:	Preis: EUR
B x H in cm 31,0 x 47,5	Folie	21.2936	15,90
31,0 x 47,5	Kunststoff	43.2936	18,80

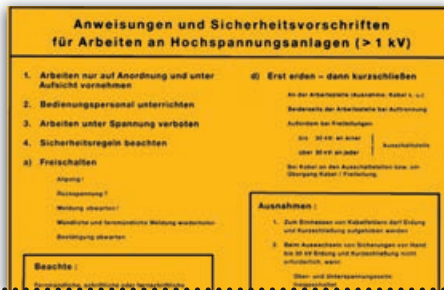

**Anweisungen und Sicherheitsvorschriften für Arbeiten an Hochspannungsanlagen (>1kV)**

Größe:	Material:	Best.-Nr.:	Preis: EUR
B x H in cm 30,0 x 40,0	Kunststoff	43.2902	16,70



DIN VDE 0132, Ausgabe 2018-07

**Brandbekämpfung und technische Hilfeleistung im Bereich elektrischer Anlagen**

Größe:	Material:	Best.-Nr.:	Preis: EUR
B x H in cm 49,0 x 79,0	Kunststoff	43.A9015	26,80

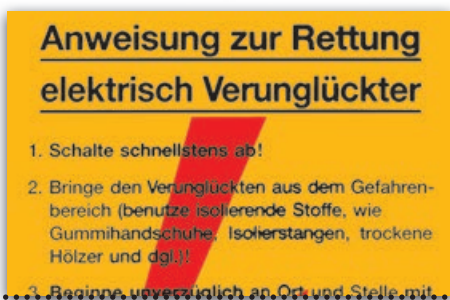

**Anweisung zur Rettung elektrisch Verunglückter**

Größe:	Material:	Best.-Nr.:	Preis: EUR
B x H in cm 20,0 x 30,0	Kunststoff	43.2908	11,40

**Service**

Benötigen Sie einen Aushang, welchen Sie in unserem Katalog nicht gefunden haben? Rufen Sie uns an!



„ Mit unseren Aushängen stellen Sie betriebliche Hinweise besonders übersichtlich dar! “



+ Mit Freifeld zur Selbstbeschriftung

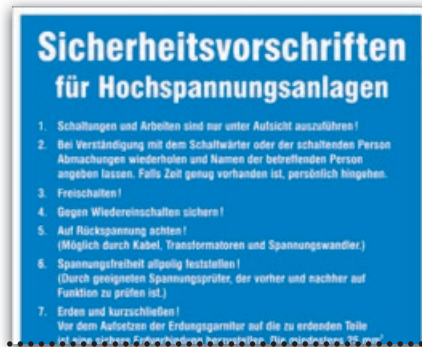

Sicherheitsvorschriften für Hochspannungsanlagen

Größe:	Material:	Best.-Nr.:	Preis: EUR
B x H in cm 20,0 x 30,0	Alu	11.0728	7,80

Größe:	Material:	Best.-Nr.:	Preis: EUR
B x H in cm 40,0 x 60,0	Kunststoff	43.2954	18,80

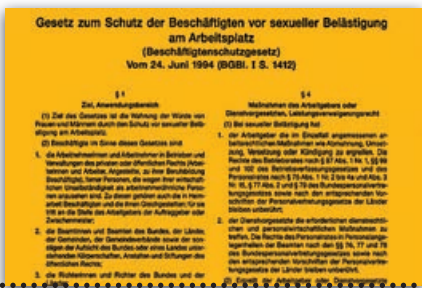

Gesetz zum Schutz der Beschäftigten vor sexueller Belästigung am Arbeitsplatz vom 24. Juni 1994

Größe: B x H in cm	Material:	Best.-Nr.:	Preis: EUR
20,0 x 30,0	Alu	51.2943	21,40



Handzeichen zum Einweisen ASR A1.3 Anhang 2

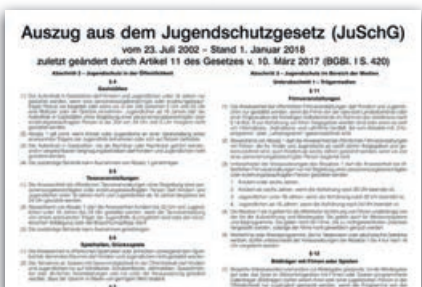

Auszug aus dem Jugendschutzgesetz (JuSchG)

Größe: B x H in cm	Material:	Best.-Nr.:	Preis: EUR
25,0 x 40,0	Kunststoff	43.5493	14,70

Größe: B x H in cm	Material:	Best.-Nr.:	Preis: EUR
29,0 x 40,0	Alu	51.2940	26,20

Material: Die ersten Ziffern der Bestellnummer beschreiben die Ausführung. Weitere Infos zu unseren Materialien finden Sie am Ende des Kataloges.

11. Aluminium, geprägt, mit kratzfester Einbrennlackierung

50. Aluminium-Verbundmaterial

43. Kunststoff (Hart-PVC), witterungsbeständig

51. Aluminium hart, 0,56 bis 1,0 mm

**Allgemeine Betriebsanweisung für den Umgang mit gefährlichen Stoffen**

Beachten Sie die folgenden 11 Punkte:

1. Beachten Sie, Gefahren- und Entsorgungswörter auf Grundlage ihrer Bedeutung zu verstehen. ...
2. Beachten Sie die Farbe, Verfalls- Datum, Menge und Kennzeichnung des Gefahrstoffes ...
3. ...
4. ...
5. ...
6. ...
7. ...
8. ...
9. ...
10. ...
11. ...

**Wahrzeichen** (Gefahrstoffe): Explosionsgefahr, Leichtentzündlich, Brandfördernd, Drückgas, Ätzend, Sehr giftig/Giftig, Gesundheitsschädlich, Umweltgefährlich.

**Gebotszeichen** (Sicherheit): Atemschutz, Gehör-/Augenschutz, Handschuhe, Stiefel.

**Verbotszeichen** (Verbot): Zutritt für Unbefugte, Aufsteigen, Versicht Elektrische Spannung, Versicht Schwebende Last.

**Rettungszeichen** (Rettung): Ausgehende Tür, Rettungswege.

**Brandschutzzeichen** (Brand): Feuerlöscher, Feuerlöscher mit Wasser, Feuerlöscher mit Schaum, Feuerlöscher mit Pulver.

# Sicherheit am Arbeitsplatz

- Arbeiten Sie sicher und umsichtig
- Nutzen Sie die passive Sicherheit
- Tragen Sie die persönliche Schutzausrüstung
- Achten Sie auf:

**Warnzeichen** **Gebotszeichen** **Verbotszeichen**

**Rettungszeichen** **Brandschutzzeichen**

- Beachten Sie Verbote (Alkoholverbot, Zutrittsverbote)
- Melden bzw. beseitigen Sie Sicherheitsmängel oder Gefährdungszustände sofort
- Benutzen Sie nicht ohne Befugnis Betriebseinrichtungen, Arbeitsgeräte und Arbeitsmittel
- Halten Sie Ordnung am Arbeitsplatz

Durch Ihre aktive Mitarbeit bewahren Sie sich und Ihre Kollegen vor Unfällen und gesundheitlichen Schäden.

BG Verkehr

# Rettung Ertrinkender

Ruhe bewahren – Eigene Sicherheit beachten

**Notruf 112**

Was ist der Notfall? Wer ist gefährdet? Wie viele Verletzte/Erkrankte? Welche Verletzungs/Erkrankungen? ...

**Maßnahmen bei Unterkühlung**

- unterkühlte Person an einen warmen Ort bringen
- warme Kleidung vorsichtig ausziehen
- bei Bewußtlosigkeit in stabile Seitenlage lagern
- bei Bewußtlosigkeit stabile Seitenlage
- bei Bewußtlosigkeit stabile Seitenlage
- bei Bewußtlosigkeit stabile Seitenlage

**Allgemeine Betriebsanweisung für den Umgang mit gefährlichen Stoffen**

Größe:	Material:	Best.-Nr.:	Preis: EUR
B x H in cm			
48,0 x 83,0	Kunststoff	43.A9510	54,20

**Sicherheit am Arbeitsplatz**

Größe:	Material:	Best.-Nr.:	Preis: EUR
B x H in cm			
48,0 x 72,0	Kunststoff	43.A9511	30,70

**Rettung Ertrinkender**  
Berufsgenossenschaftlicher Aushang

Größe:	Material:	Best.-Nr.:	Preis: EUR
B x H in cm			
20,0 x 40,0	Alu	51.2903	32,30

Gehör- und Augenschutz benutzen, Kopfschutz benutzen, Atemschutz benutzen, Fallschutz benutzen

# Notruftafel

**Feuerwehr:** \_\_\_\_\_ **Ärztlicher Notruf:** \_\_\_\_\_

**Polizei:** \_\_\_\_\_ **Elektrizitätswerk:** \_\_\_\_\_

**Krankenhaus:** \_\_\_\_\_ **Wasserwerk:** \_\_\_\_\_

**Unfallarzt:** \_\_\_\_\_ **Gaswerk:** \_\_\_\_\_

**Augenarzt:** \_\_\_\_\_ **Sonstiges:** \_\_\_\_\_

Zutritt für Unbefugte verboten, Aufsteigen verboten, Versicht Elektrische Spannung, Versicht Schwebende Last

**Notruf-Tafel für Baustellen, zur Selbstbeschriftung**

Größe:	Material:	Best.-Nr.:	Preis: EUR
B x H in cm			
80,0 x 120,0	Alu Dibond	50.B2075	74,30

**Kennzeichnung von Gefahrstoffen am Arbeitsplatz nach GefStoffV, TRGS 201, ASR A1.3 und ADR**

Kategorie	Verwendungsort	Physikalische Gefahr			Gesundheitsgefahr			Umweltgefahr	
		Explosionsgefährlich	Hochentzündlich, Leichtentzündlich	Brandfördernd	Drückgas	Ätzend	Sehr giftig, Giftig	Gesundheitsschädlich, Reizend	Umweltgefährlich
Gefahrensymbole	Verpackungsanweisung, Inverkehrnahme gem. Gefahrstoffverordnung (Stoff, Reinstoffe 2002/95/EG oder für Reinstoffe 1999/45/EG und TRGS 201)								
Gefahrenpiktogramme	Verpackungsanweisung, Inverkehrnahme gem. Gefahrstoffverordnung (Stoff, Reinstoffe 2002/95/EG oder für Reinstoffe 1999/45/EG und TRGS 201)								
Verbotssymbole	Sicherheits- und Gesundheitsschutzkennzeichnung nach ASR A1.3								
Gefahren- und Kennzeichen für umweltgefährliche Stoffe	Kennzeichnung (Beschriftung) von gefährlichen Stoffen in der Transportverpackung, die dem ADR (Reinstoffe) entspricht, nicht für Transport identifiziert das meistezeitliche Transportmedium (z.B. Flüssigkeit)								

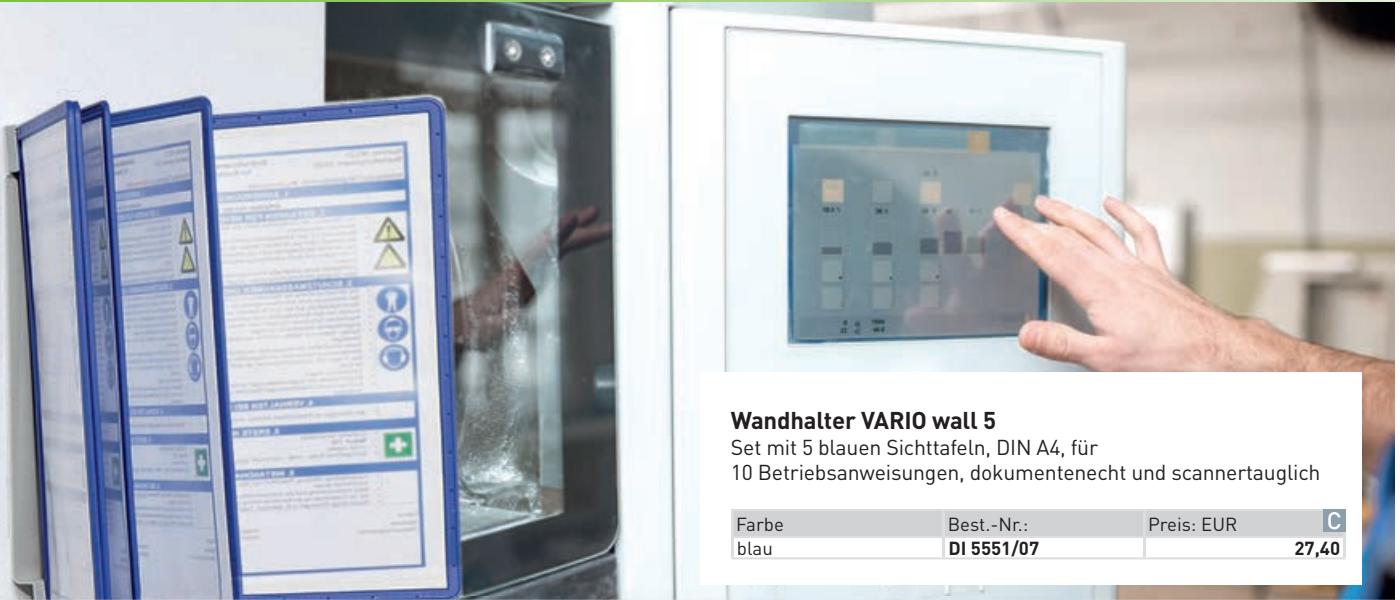

**Wandhalter VARIO wall 5**

Set mit 5 blauen Sichttafeln, DIN A4, für 10 Betriebsanweisungen, dokumentenecht und scannertauglich

Farbe	Best.-Nr.:	Preis: EUR	C
blau	DI 5551/07	27,40	



## Betriebsanweisungen an Maschinen

Sind Ihre Maschinen vorschriftsmäßig gekennzeichnet? Haben Sie ausreichend auf mögliche Gefahren hingewiesen?

Die Unfallverhütungsvorschriften der Berufsgenossenschaften verlangen Maschinen-Betriebsanweisungen. „Der Unternehmer hat unter Berücksichtigung der vom Hersteller mitgelieferten Betriebsanleitung eine Betriebsanweisung gut sichtbar für seine Mitarbeiter auszuhängen.“ Hier finden Sie alles für eine professionelle Erstellung von Betriebsanweisungen nach den Unfallverhütungsvorschriften der Berufsgenossenschaften.



+ mit reflexfreier Einsteckhülle

**Kunststoffrahmen DIN A4 für Betriebsanweisungen für Maschinen** A

Farbe:	Best.-Nr.:	Preis: EUR
blau	90.9237/5	6,75



+ 1 VE = 25 Stück

**Vordrucke zur Selbstbeschriftung**

Material:	Best.-Nr.:	VE:	Preis: EUR per VE
DIN A4 Papier	90.9231	25	22,30

**Verschussclips**



+ 1 VE = 2 Stück

**Wandhalter**



**Verschussclip/Wandhalter** A

Bezeichnung:	Best.-Nr.:	VE:	Preis: EUR per VE
Verschussclip	90.9260	2	1,10
Wandhalter	90.9261	2	3,10



(beispielhafte Abb.)

89,70

10x

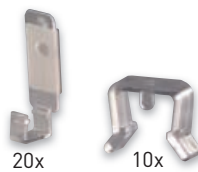

20x

10x

**Kunststoffrahmen-Set besteht aus:**  
 10 x Kunststoffrahmen (blau) mit reflexfreier Einsteckhülle  
 10 x Verschussclips  
 20 x Wandhalter

**Kunststoffrahmen-Set DIN A4** A

Farbe:	Best.-Nr.:	Preis: EUR
blau	90.9265	89,70

**Hier hängen Betriebsanweisungen aus**



**Hinweisschild: Hier hängen Betriebsanweisungen aus**

Größe:	Material:	Best.-Nr.:	Preis: EUR
B x H in cm 30,0 x 20,0	Kunststoff	43.1029	8,20



**Wandhalter VARIO wall 5**

Set mit je 5 Sichttafeln in orange oder rot, DIN A4, für 10 Betriebsanweisungen; dokumentenecht und scannertauglich

Farbe	Best.-Nr.:	Preis: EUR	C
rot	DI 5551/03	27,40	
orange	DI 5551/09	27,40	



**DURABLE**

## Betriebsanweisungen für Gefahrstoffe

Haben Sie an allen erforderlichen Stellen auf mögliche Gefahren hingewiesen?

Hier finden Sie die erforderlichen Komponenten, die Ihnen eine professionelle Erstellung von Betriebsanweisungen nach der Gefahrstoffverordnung (GefStoffV) erleichtern.

**Verschlussclips**



+ 1 VE = 2 Stück

**Wandhalter**



**Verschlussclip/Wandhalter**

Bezeichnung:	Best.-Nr.:	VE:	Preis: EUR per VE	A
Verschlussclip	90.9260	2	1,10	
Wandhalter	90.9261	2	3,10	



+ 1 VE = 25 Stück

**Vordrucke zur Selbstbeschriftung**

Material:	Best.-Nr.:	VE:	Preis: EUR per VE
DIN A4 Papier	90.9230	25	22,30

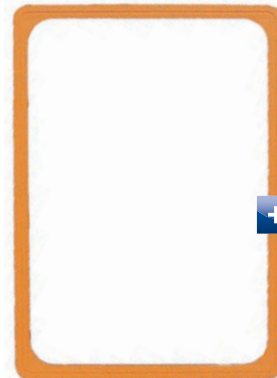

+ mit reflexfreier Einsteckhülle

**Kunststoffrahmen DIN A4 für Betriebsanweisungen für Gefahrstoffe**

Farbe:	Best.-Nr.:	Preis: EUR	A
orange	90.9237/4	6,75	



**Hinweisschild: Hier hängen Betriebsanweisungen aus**

Größe: B x H in cm	Material:	Best.-Nr.:	Preis: EUR
30,0 x 20,0	Kunststoff	43.1030	8,20



10x

20x

Kunststoffrahmen-Set besteht aus:  
10 x Kunststoffrahmen (orange)  
mit reflexfreier Einsteckhülle  
10 x Verschlussclips  
20 x Wandhalter

**Kunststoffrahmen-Set DIN A4**

Farbe:	Best.-Nr.:	Preis: EUR	A
orange	90.9263	89,70	

89,70

10x



(beispielhafte Abb.)



53,<sup>20</sup>

**VARIO® Display System „wall 10“**

Wandhalter aus Metall mit 10 farbigen Sichttafeln aus Polypropylen inkl. Reitern. Durch die Zapfenmechanik lassen sich die einzelnen Sichttafeln mühelos entfernen und hinzufügen. Die verschiedenen Farben machen eine optische Unterteilung möglich.

**Inhalt:**

- 1 Wandhalter inkl. Befestigungsmaterial
- je 2 Sichttafeln in den Farben schwarz, rot, gelb, grün und dunkelblau
- 10 Reiter

Gesamtbreite: 7,3 cm

Best.-Nr.:	Preis: EUR	C
DI 5567		53,20



ab 71,<sup>10</sup>

Display System 10

**VARIO® Display System table**

Tischständer mit 10 oder 20 Sichttafeln DIN A4 aus Polypropylen, inkl. Reitern. Standfest und bedienungsfreundlich. Aus Stahlblech in L-Form mit kratzfester Kunststoffbeschichtung. Herausnehmen und Einfügen der Tafeln in Sekundenschnelle.

90.9216: Je 2 Tafeln in schwarz, rot, gelb, grün und dunkelblau  
 DI 9441: Je 5 Tafeln in rot, gelb, grün und dunkelblau

	Best.-Nr.:	Preis: EUR	C
Display System 10	90.9216		71,10
Display System 20	DI 9441		99,10

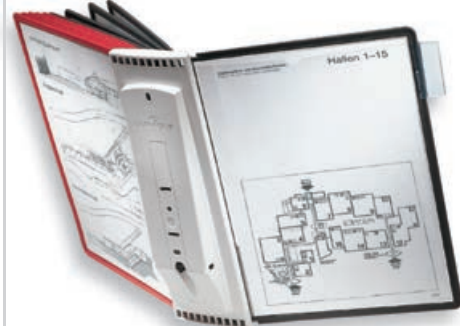

59,<sup>80</sup>

**SHERPA® Display System „wall 10“**

Einsatzbereites Sichttafelsystem, bestehend aus einem Tafelträger, 10 Sichttafeln DIN A4 mit Profilrahmen (je 5 Stück in schwarz und rot inkl. 10 Kunststoffreitern mit blanko Einsteckschildern). Für die problemlose Montage an Wänden oder Lochwänden von Verkaufsdiskplays. Aneinanderreihen mehrerer Tafelträger in beliebiger Anzahl möglich. Lieferung inkl. Montagematerial.

	Best.-Nr.:	Preis: EUR	C
wall 10	90.9432		59,80
Tafelträger 10, leer	90.9431		21,80



**Sichttafelsysteme für jeden Einsatzbereich**



24,<sup>10</sup>

**Sichttafeln**

Ersatzsichttafeln DIN A4 aus Polypropylen mit voll umlaufenden, farbigen Profilrahmen. Ideal für Betriebsanweisungen, technische Zeichnungen, Preislisten etc. Reflexionsarm, scannertauglich und dokumentenecht. Für alle DURABLE-Sichttafelsysteme geeignet.

1 VE = 5 Stück

Farbe:	Best.-Nr.:	Preis: EUR per VE	C
schwarz	90.9437/1		24,10
rot	90.9437/3		24,10
gelb	90.9437/4		24,10
grün	90.9437/5		24,10
dunkelblau	90.9437/7		24,10
grau	90.9437/10		24,10
violett	90.9437/44		24,10

22,<sup>00</sup>



**Wandhalter für 10 Sichttafeln DIN A4**

Problemlose Montage an Wänden oder Lochwänden von Verkaufsdiskplays. Aneinanderreihen der Wandhalter in beliebiger Anzahl möglich.

Breite: 5,8 cm,  
 Fassungsvermögen: 10 Tafeln  
 Lieferung inkl. Montagematerial.

	Best.-Nr.:	Preis: EUR	C
Wandhalter, leer	90.9240		22,00



ab 8,<sup>50</sup>

**Aushangtaschen mit Öse**

Für Sicherheitshinweise, Telefonverzeichnisse, Reparaturzettel etc. Mit verstärkter Lochung zum Aufhängen. Eine Überdeckklappe schützt das Dokument vor Staub und Schmutz.

**Material:**  
 transparente PP-Folie, dokumentenecht  
**Materialstärke:** 180 µm

1 VE = 10 Stück

für Format:	Best.-Nr.:	Preis: EUR per VE	C
DIN A6	DI 2302		8,50
DIN A5	DI 2306		10,70
DIN A4	DI 2307		13,00

**Material:** Die ersten Ziffern der Bestellnummer beschreiben die Ausführung. Weitere Infos zu unseren Materialien finden Sie am Ende des Kataloges.  
 90. Spezialprodukt (Beschreibung siehe Artikel)

# DURAFRAME® Magnetrahmen



ab 18,40

grün/weiß

rot/weiß

gelb/schwarz

Anwendungsbeispiele

## DURAFRAME® SECURITY A4 und DURAFRAME® MAGNETIC SECURITY A4

- selbstklebender oder magnetischer Informationsrahmen mit aufklappbarer, magnetischer Vordertasche
- zweifarbiger Rahmen gemäß ISO 3864-4 für Sicherheitsfarben
- schneller Wechsel von Sicherheitskennzeichnungen und Anweisungen
- DIN A4 Hoch- und Querformat möglich
- kann auf glatten, tragfähigen Oberflächen angebracht werden



schneller Wechsel von Sicherheitskennzeichnungen und Anweisungen

### DURAFRAME® SECURITY A4, selbstklebend

Farbe:	Stück per VE:	Best.-Nr.:	Preis: EUR per VE
gelb/schwarz	2	DI 4130	18,40
grün/weiß	2	DI 4131	18,40
rot/weiß	2	DI 4132	18,40

### DURAFRAME® MAGNETIC SECURITY A4, magnetisch

Farbe:	Stück per VE:	Best.-Nr.:	Preis: EUR per VE
gelb/schwarz	5	DI 5130	32,30
grün/weiß	5	DI 5131	32,30
rot/weiß	5	DI 5132	32,30



rot

blau

orange

schwarz

silber

weiß

**DURABLE**

## DURAFRAME® DIN A4/A3

- selbstklebender Inforahmen mit aufklappbarer, magnetischer Vordertasche
- schneller Wechsel von Informationen
- haftet auf allen glatten Oberflächen und kann auf allen tragfähigen Oberflächen problemlos von diesen entfernt und neu angeklebt werden
- durch transparente Trägerfolie auf Glastüren oder Fenstern aufklebbar

A4 Innenmaße: 21,0 x 29,7 cm; Außenmaße: 23,8 x 32,4 cm

Farbe	Stück per VE	Best.-Nr.:	Preis: EUR per VE
schwarz	2	DI 4872/01	16,90
weiß	2	DI 4872/02	16,90
rot	2	DI 4872/03	16,90
blau	2	DI 4872/07	16,90
orange	2	DI 4872/09	16,90
silber	2	DI 4872/23	16,90

A3 Innenmaße: 29,7 x 42,0 cm; Außenmaße: 32,2 x 44,5 cm

Farbe	Stück per VE:	Best.-Nr.:	Preis: EUR per VE
schwarz	2	DI 4873/01	26,50
silber	2	DI 4873/23	26,50

+ magnetische Vordertasche

+ Rahmenfarbe beidseitig sichtbar

+ schwarz und silber auch im Format A3 erhältlich



Schutzfolie entfernen



ankleben



öffnen



Dokument einlegen



**i** Produktinfo

Die vorliegenden Etiketten zeigen den aktuellen Stand der gesetzlichen Regelung; sie erheben jedoch keinen Anspruch auf Vollständigkeit und entbinden den Anwender nicht von der Prüfung auf Erfüllung aller Kennzeichnungsanforderungen.

Überprüft werden sollte auf jeden Fall, ob die Angaben auf dem Etikett mit denen im zugehörigen Sicherheitsdatenblatt übereinstimmen.

Für Rückfragen steht Ihnen unser Vertriebsteam jederzeit gerne zur Verfügung.



GHS-Nr. .../01



GHS-Nr. .../02



GHS-Nr. .../03



GHS-Nr. .../04



Bitte ergänzen Sie die Bestell-Nr. mit der GHS-Nr.



GHS-Nr. .../05



GHS-Nr. .../06



GHS-Nr. .../07



GHS-Nr. .../08



GHS-Nr. .../09



ab **60,70**  
pro Rolle



Haben Sie noch Fragen zum Produkt?  
Rufen Sie uns an!

**GHS-Symbole auf Rolle**

Qualität: PE-Folie selbstklebend, Lieferform: 500 Stück auf Rolle

Größe:	Material:	Nutzen:	Best.-Nr.:	Preis: EUR		%
				1	5	
2,6 x 2,6 cm	Folie Rolle	500	31.3545/..	65,30	60,70	
3,7 x 3,7 cm	Folie Rolle	500	31.3546/..	71,50	67,70	
5,2 x 5,2 cm	Folie Rolle	500	31.3547/..	81,60	77,80	
7,4 x 7,4 cm	Folie Rolle	500	31.3548/..	94,10	88,90	

**Material:** Die ersten Ziffern der Bestellnummer beschreiben die Ausführung. Weitere Infos zu unseren Materialien finden Sie am Ende des Kataloges.

21. Weich-PVC-Folie, selbstklebend

30. Folienetiketten, selbstklebend, auf Bogen angestanz

31. Folienetiketten, selbstklebend, auf Rolle

39. Protect- Widerstandsfähige Kennzeichnung



**PROTECT**

Die Produkte der PROTECT-Serie sind für den Einsatz in extremen Belastungssituationen geeignet, bei denen gängige Lösungen an ihre Grenzen gelangen. PROTECT-Kennzeichnungsprodukte sind durch ihre Widerstandsfähigkeit und Schutzeigenschaften gegen äußere Einflüsse resistent und langlebig. Die Oberfläche aus hochwertigem Polyester dient zum Schutz der eigentlichen Kennzeichnung und macht diese widerstandsfähig, kratz- und abriebfest sowie witterungsbeständig. Durch den rückseitig angebrachten 3M™-Klebstoff wird zudem ein optimaler Halt gewährleistet.

- kratz- und abriebfest, chemikalienresistent
- Schutz durch hochwertiges Polyester
- Verklebung durch 3M™ Acrylat-Klebstoff

**PROTECT**  
widerstandsfähige Kennzeichnung



**Sicherheitsschilder PROTECT-F® (standard)**

Ausführung:	Größe: B x H in cm	Best.-Nr.:	Preis: EUR				
			1	5	10	25	50
standard, Quadrat	5,0 x 5,0	39.0050/..	1,95	1,75	1,65	1,45	1,30
standard, Quadrat	10,0 x 10,0	39.0055/..	3,15	2,60	2,40	2,10	1,95

**GHS-Symbole auf Bogen**

**Qualität:** Folie selbstklebend, **Lieferform:** Etiketten auf Bogen

Größe: in cm	Material:	Nutzen:	Best.-Nr.:	Preis: EUR
2,0 x 2,0	Folie Bogen	32	30.3550/..	11,50
2,5 x 2,5	Folie Bogen	15	30.3551/..	8,55
3,5 x 3,5	Folie Bogen	8	30.3552/..	6,30
5,0 x 5,0	Folie Bogen	6	30.3555/..	5,35



Beispiel:  
30.3551/02

**GHS-Symbole einzeln**

**Qualität:** Folie selbstklebend, **Lieferform:** Einzeletiketten

Größe: in cm	Best.-Nr.:	Preis: EUR		
		1	100	200 %
5,0 x 5,0	21.3555/..	1,10	0,99	0,88
10,0 x 10,0	21.B1000/..	2,25	1,85	1,10
20,0 x 20,0	21.B1005/..	2,75	2,10	1,50



Beispiel: GHS-Nr. .../09

**GHS-Gefahrstoffetikett, mit Text**

GHS-Gefahrstoffetikett, mit Text: Achtung

Größe: B x H in cm	Material:	Nutzen:	Best.-Nr.:	Preis: EUR
2,5 x 3,5 (Einzeletikett)	Folie	16 / Bogen	30.B1104/..	5,25
3,7 x 5,2 (Einzeletikett)	Folie	6 / Bogen	30.B1105/..	4,90



GHS-Nr. .../01



GHS-Nr. .../02



GHS-Nr. .../03



GHS-Nr. .../04



GHS-Nr. .../05



GHS-Nr. .../09

GHS-Gefahrstoffetikett, mit Text: Gefahr

Größe: B x H in cm	Material:	Nutzen:	Best.-Nr.:	Preis: EUR
2,5 x 3,5 (Einzeletikett)	Folie	16 / Bogen	30.B1109/..	5,25
3,7 x 5,2 (Einzeletikett)	Folie	6 / Bogen	30.B1110/..	4,90



GHS-Nr. .../01



GHS-Nr. .../02



GHS-Nr. .../03



GHS-Nr. .../05



GHS-Nr. .../06

**!** Bitte ergänzen Sie die Bestell-Nr. mit der GHS-Nr.

**GHS-Symbole und Beschriftungsfeld auf Rolle**

Qualität: PE-Folie, permanent haftend  
 Lieferform: 500 Stück auf Rolle

Größe: B x H in cm	Material:	Nutzen pro Rolle:	Best.-Nr.:	Preis: EUR
2,5 x 4,0	Folie Rolle	500	31.B1020/..	95,00
3,5 x 5,5	Folie Rolle	500	31.B1025/..	115,50

**!** Bitte ergänzen Sie die Bestell-Nr. mit der GHS-Nr.

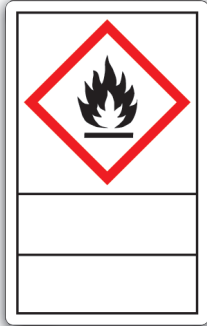

GHS-Nr. .../02

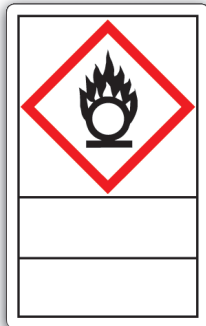

GHS-Nr. .../03

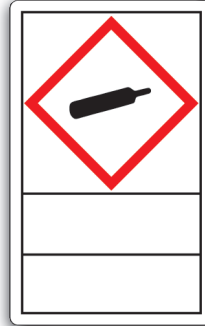

GHS-Nr. .../04



GHS-Nr. .../05



GHS-Nr. .../06



GHS-Nr. .../07

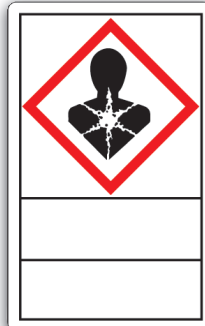

GHS-Nr. .../08

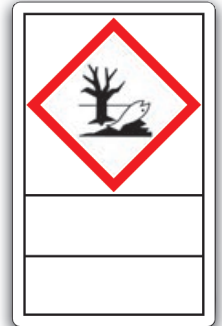

GHS-Nr. .../09

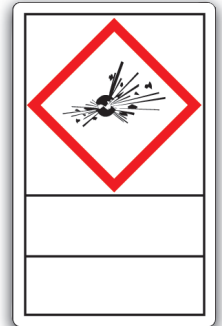

GHS-Nr. .../01

15,<sup>10</sup>

**Signalwörter „Achtung“ und „Gefahr“ auf Bogen**

Qualität: Folie selbstklebend,  
 Lieferform: Etiketten auf Bogen

Schriftgröße: 4,0 mm,  
 Einzel-Etikettengröße: **28,0 x 8,0 mm**

Material:	Nutzen:	Best.-Nr.:	Preis: EUR
Folie Bogen	40 (20 x „Achtung“, 20 x „Gefahr“)	30.3560	15,10

**GHS-Symbole zur Selbstbeschriftung**

Gefahrstoffbeschriftungsetiketten zur Selbstbeschriftung mit GHS-Symbolen und Versiegelung durch Schutzlaminat. Zur vereinfachten innerbetrieblichen Behälterkennzeichnung nach GefStoffV und TRGS 201

Art. 21.B1100 für GHS-Symbole 2,0 x 2,0 cm  
 Art. 21.B1150 für GHS-Symbole 2,5 x 2,5 cm

- zur Kennzeichnung von Gefahrstoffen
- Aufnahme von bis zu 5 Gefahrensymbolen
- Versiegelung des Schriftbildes durch transparentes, überlappendes Laminat

Material: PVC-Folie, selbstklebend, Laminat: Polyester

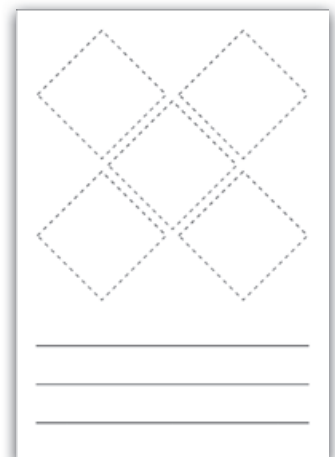

ab 5,<sup>70</sup>

Größe: B x H in cm	Material:	Best.-Nr.:	Preis: EUR
7,0 x 10,0	Folie*	21.B1100	5,70
8,6 x 12,4	Folie**	21.B1150	7,15

\* geeignet für Art. 30.3550/.. (S.103) / \*\* geeignet für Art. 30.3551/.. (S.103)

**Häufig angewandte Gefahrstoff-Etiketten mit Preisvorteil für Behälter mit einem Fassungsvermögen bis 50 Liter.**



Größe: B x H in cm	Material:	Best.-Nr.:	Preis: EUR
14,8 x 10,5	Folie	21.B2040	2,35



Größe: B x H in cm	Material:	Best.-Nr.:	Preis: EUR
14,8 x 10,5	Folie	21.B2052	2,35



Größe: B x H in cm	Material:	Best.-Nr.:	Preis: EUR
14,8 x 10,5	Folie	21.B2042	2,35



Größe: B x H in cm	Material:	Best.-Nr.:	Preis: EUR
14,8 x 10,5	Folie	21.B2050	2,35



Größe: B x H in cm	Material:	Best.-Nr.:	Preis: EUR
14,8 x 10,5	Folie	21.B2060	2,35

**Gefahrstoffetiketten zur innerbetrieblichen Behälterkennzeichnung nach Gefahrstoffverordnung (GefStoffV) und TRGS 201** erstellt auf den Grundlagen der CLP-Verordnung in Zusammenarbeit mit einer renommierten Agentur für Dienstleistungen in der Chemie.

Material: PVC-Folie, selbstklebend mit Schutzlaminat, temperaturbeständig -30 °C bis +70 °C

Größe: B x H in cm	für Behälter mit einem Fassungsvermögen	Material:	Best.-Nr.:	Preis: EUR		
				1	10	20
10,5 x 7,4	bis 3,0 l	Folie	21.B1200/..	5,65	4,25	3,50
14,8 x 10,5	von 3,0 l bis 50,0 l	Folie	21.B1205/..	6,45	4,95	4,25



Bestellbeispiel: 21.B1200/G001



Bestellbeispiel: 21.B1200/G009



Bestellbeispiel: 21.B1200/G011



**Individuelle Gestaltung**

Wir produzieren für Sie Etiketten in größeren Abnahmemengen, Etiketten für andere Stoffe oder Gemische, Etiketten für Behälter mit einem Fassungsvermögen >50 l oder auch Verpackungsetiketten für das Inverkehrbringen von kennzeichnungspflichtigen Stoffen und Gemischen.

Gerne informieren wir Sie und erstellen Ihnen ein individuelles Angebot. Rufen Sie uns an!



Bestellbeispiel: individuelle Gestaltung

**„ Kennzeichnen Sie Gefahrstoffe, um Unfälle zu vermeiden! “**



### Allgemeine Betriebsanweisung für den Umgang mit gefährlichen Stoffen

Stoffe sind chemische Elemente und ihre Verbindungen in räumlicher Form oder gewonnen durch Herstellung einschließlich der verfahrenstechnischen Verunreinigungen sowie zur Wahrung der Stabilität notwendigen Zusatzstoffe, Gemische, zu denen Lösungen zählen, bestehen aus zwei oder mehr Stoffen. Erzeugnisse sind Produkte, deren Funktion maßgeblich durch die Form bestimmt ist. Der Umgang mit gefährlichen Stoffen, Gemischen sowie Erzeugnissen mit Explosionsrisiko ist geregelt in der **Verordnung zum Schutz vor Gefahrstoffen (GefStoffV)** in Verbindung mit der **Verordnung über die Einstufung, Kennzeichnung und Verpackung von Stoffen und Gemischen (EU-Verordnung Nr. 1272/2008 (CLP-Verordnung))**. Ein wesentlicher Aspekt der Einhaltung ist auch die Führung über die Beschriftung und die möglichen Schutzmaßnahmen.

**Beachten Sie die folgenden 11 Punkte:**

- Gefährliche Stoffe, Gemische und Erzeugnisse** werden auf Grundlage ihrer gefährlichen Eigenschaften in Gefahrenkategorien eingestuft und entsprechend ihrer Kategorie mit einem oder mehreren oder nachträglichen Gefahren-Piktogrammen gekennzeichnet. **Aber Achtung! Auch nicht gekennzeichnete Stoffe können gefährlich sein!**
  - Explosive Stoffe (GH01 - explodierende Bombe)** Altschweiß- und pyrotechnische Stoffe, Gemische und Erzeugnisse, die nach den Gefahrenkategorien als explosiv gelten sowie thermisch instabile Stoffe, die auch ohne Beteiligung von Luftbestandteil unter schneller Entwicklung von Gasen und/oder stark exotherm reagieren können sowie Stoffe, die generell zu empfindlich sind, um sie unter normalen Bedingungen zu verwenden oder zu transportieren.
  - Entzündliche Stoffe (GH02 - Flamme)**
    - a) Entzündliche Stoffe und Gemische wie Gas, die bei 20°C und bei Normaldruck einen Explosionsbereich haben, Flüssigkeiten mit einem Flammpunkt von maximal 60°C und Feststoffe, wenn sie sich bei kurzen Kontakt mit einer Zündquelle leicht entzünden können.
    - b) Selbstentzündliche (spontane) Stoffe und Gemische die sich selbst in kleinen Mengen in Berührung mit Luft innerhalb von fünf Minuten entzünden.
    - c) Selbstentzündungsfähige Stoffe und Gemische die sich bei Berührung mit Luft ohne nennbare Verzögerung selbst entzünden können.
    - d) Stoffe und Gemische, die in Berührung mit Wasser entzündliche Gase entwickeln oder selbstentzündlich zu werden.
    - e) Thermisch instabile Stoffe und Gemische, die sich auch ohne Beteiligung von Luftbestandteil stark exotherm verhalten können und die Entwicklung eines Brand verursachen können.
  - Oxidierende Stoffe (GH03 - Flamme über einem Kreis)** Gase und Gasgemische die in der Regel durch Zufuhr von Sauerstoff die Verbrennung auslösen können. Stoffe und Gemische, die durch die Freisetzung von Sauerstoff einen Brand anderer Materialien verursachen oder verstärken können.
  - Gas unter Druck (GH04 - Gasflasche)** Gase und Gasgemische, die in einem Behälter unter einem Druck von mindestens 200 kPa (Manometer) enthalten sind, sowie verflüssigte oder verdichtete Gase.
  - Metalle korrosiv (GH05 - Ausrückung)** Stoffe und Gemische, die auf Metalle chemisch einwirken und sie beschädigen oder sogar zerstören.
  - Ätzende Wirkung (GH05 - Ausrückung)** Stoffe und Gemische, die irreversible oder reversible Hautschädigungen oder schwerere Augen- oder nachteilige Auswirkungen verursachen können.
  - Tödliche und giftige Stoffe (GH06 - totes Tier, totes Fisch, totes Insekt)** Stoffe und Gemische die, wenn sie in geringer Menge bei Einatmen, Verschlucken oder Aufnahme über die Haut aufgenommen werden, zum Tod führen oder schwere akute oder chronische Gesundheitsschäden verursachen können.
  - Gesundheitsschädliche und Engpassverengende Stoffe (GH07 - Gesundheitsgefahr)** Stoffe und Gemische, die Gesundheitsschäden oder Verletzungen des Empfängers beim Menschen hervorrufen wie:
    - a) Beeinträchtigung der Nerven- und Überempfindlichkeitsreaktionen, so dass bei häufiger Exposition gegenüber dem Stoff oder der Zubereitung charakteristische Störungen auftreten.
    - b) Verursachung reversibler Mutationen in den menschlichen Keimzellen oder Anstieg zur Zeugnis wegen solcher möglicher Wirkungen (Mutagenität).
    - c) Erzeugung von Krebs im menschlichen Körper oder im Verdacht, solche Wirkungen hervorzurufen (Karatrogenität).
    - d) Beeinträchtigung der Fortpflanzungsfähigkeit beim Menschen (Sexualfunktion und Fruchtbarkeit) und/oder verursachen von Entwicklungsstörungen bei menschlichen Nachkommen oder im Verdacht stehen, solche Wirkungen hervorzurufen (Reproduktions-toxische Stoffe).
    - e) Schwere akute Wirkungen auf die Lunge beim Einatmen in die Luftröhre oder in den unteren Atemtrakt (Aspirationsgefahr).
  - spezifische nachteilige Wirkungen, die in keiner anderen Gefahrenklasse erfasst ist und die unabhängig davon ist, ob diese reversibel oder irreversibel sind, unmittelbar und/oder verzögert und nach einmaliger oder nach mehrmaliger Exposition auftreten.
  - Stoffe mit einem Vorsicht gebot bei (GH08 - Ausrückung)** Stoffe und Gemische, mit denen Vorsicht geboten ist, können verschiedene Wirkungen beim Mensch und der Umwelt haben, wie:
    - a) Schädigung der Gesundheit, wenn der Stoff in kleiner Menge bei Einatmen, Verschlucken oder Aufnahme über die Haut aufgenommen werden.
    - b) Verursachung reversibler Haut- und/oder Augenirritationen.
    - c) Sensibilisierung der Haut und/oder Überempfindlichkeitsreaktionen hervor zu rufen bei häufiger Exposition gegenüber dem Stoff oder der Zubereitung charakteristische Störungen auftreten.
    - d) Reizung der Atemwege nach vorübergehender Exposition.
    - e) Schädigung der öffentlichen Gesundheit und der Umwelt durch Dornabgabe in der äußeren Atmosphäre.
  - Gewässergefährdende Stoffe (GH09 - Umwelt)** Stoffe und Gemische, die akute und/oder langfristige Schädigungen gegenüber Wasserorganismen hervorrufen.
- Die auf den Verpackungen und in den besonderen Betriebsanweisungen aufgeführten Gefährdungen (H-Sätze) und Sicherheitsmaßnahmen (P-Sätze) sind unbedingt einzuhalten.

Die einzelnen gefährlichen Eigenschaften der Gefahrstoffe, Gemische und Erzeugnisse können an verschiedenen Arbeitsplätzen unterschiedliche Auswirkungen haben. Darüber hinaus gibt es auch Besonderheiten und andere Vorschriften (z.B. nach den Transportbestimmungen GGVS, GGVE, ADR etc.)

- Beachten Sie die Warn-, Verbot-, Gebots-, Rettungs- und Brandschutzzeichen an Ihrem Arbeitsplatz bzw. in oder vor Ihrem Arbeitsraum.

Warnzeichen	Gebotszeichen
Warnung vor explosiv gefährlichen Stoffen	Angemessen handeln
Warnung vor explosionsgefährlichen Stoffen	Explosionsgefahr vermeiden
Warnung vor giftigen Stoffen	Atmen Sie nicht ein
Warnung vor ätzenden Stoffen	Fußschutz beachten
Warnung vor ätzenden Stoffen	Schutthandschuhe beachten
Warnung vor korrosivem Stoffen	Schutzhandschuhe beachten
Warnung vor Gasflaschen	Geschwindigkeit beachten
- Beim Umgang mit gefährlichen Stoffen ist insbesondere Vorsicht geboten, weil bei unsachgemäßer Handhabung die beschriebenen Feuer- und Gesundheitsgefahren auftreten können. Auch sind die schädigenden Auswirkungen eines Feherverhaltens nicht in jedem Fall sofort erkennbar.

Beachten Sie daher im Interesse Ihrer eigenen Sicherheit und der anderer Mitarbeiter neben dieser Allgemeinen Betriebsanweisung die Arbeitsschutz- und Tätigkeitsbezogene Betriebsanweisung! Die gilt insbesondere für Stoffe und Gemische, die mehrere gefährliche Eigenschaften aufweisen.

Die Betriebsanweisungen sind unbedingt zu beachten, ggf. vom Vorgesetzten anfordern.

Beachten Sie, dass von ungeeigneten, beschädigten und mangelhaft gekennzeichneten Behältern und Rohrleitungen Gefahren ausgehen. Offensichtliche Mängel sofort dem Vorgesetzten melden.

Vorgeschriebene persönliche Schutzausrüstungen sind zu benutzen. Schutzhülle und ungeeignete Ausrüstungen bieten keinen Schutz. Prüfen Sie deshalb die PSA vor der Benutzung und beachten Sie diese ggf. schriftlich aus.

Jeder Mitarbeiter verpflichtet, an den regelmäßig stattfindenden Unterweisungen teilzunehmen.

Vorgeschriebene Anweisungen sind als Beschäftigungsgrundlage bei allen Mitarbeitern vorzugeben, die mit bestimmten gefährlichen Stoffen und Gemischen umgehen und bei deren Beschäftigung gefährliche Wirkungen nicht auszuschließen sind. Folgen Sie deshalb den Anweisungen zu zusätzlichen Vorsichtsmaßnahmen.

Suchen Sie bei Unfällen und Verletzungen jegliche Art sofort den Verantwortlichen bzw. den zuständigen Betriebsarzt auf, auch wenn bereits „Erste Hilfe“ Maßnahmen eingeleitet wurden. Achten Sie auf die entsprechende Meldung der Verletzung bzw. des Unfalls (Meldung).

Informieren Sie sich bei Ihren Vorgesetzten über bestehende allgemeine Beschäftigungsregeln und -bestimmungen sowie über besondere Beschäftigungsbeschränkungen für besondere Personengruppen, falls diese nicht eindeutig aus der arbeitsplatz- und tätigkeitsbezogenen Betriebsanweisung hervorgeht.

Beim Umgang mit explosiven, entzündlichen oder hochentzündlichen gefährlichen Stoffen und Gemischen sowie Erzeugnissen mit Explosionsrisiko dürfen Jugendliche nur unter bestimmten Voraussetzungen, insbesondere unter der Aufsicht eines Fachkundigen, beschäftigt werden.

Der Umgang mit gefährlichen Stoffen und Gemischen in Kombination, die sich auf die menschliche Gesundheit auswirken können, ist für werdende und stillende Mütter untersagt.

Kategorie	Verwendungszweck	Physikalische Gefahr	Chemische Gefahr	Umweltgefahr
Explosionsgefährlich	Explosionsgefährlich	Explosionsgefährlich	Explosionsgefährlich	Explosionsgefährlich
Entzündlich	Entzündlich	Entzündlich	Entzündlich	Entzündlich
Oxidierend	Oxidierend	Oxidierend	Oxidierend	Oxidierend
Gas unter Druck	Gas unter Druck	Gas unter Druck	Gas unter Druck	Gas unter Druck
Korrosiv	Korrosiv	Korrosiv	Korrosiv	Korrosiv
Umweltgefährlich	Umweltgefährlich	Umweltgefährlich	Umweltgefährlich	Umweltgefährlich

**Kennzeichnung von Gefahrstoffen am Arbeitsplatz**

Größe: B x H in cm	Material:	Best.-Nr.:	Preis: EUR
60,0 x 48,0	Kunststoff	43.B2070	36,20

**Allgemeine Betriebsanweisung für den Umgang mit gefährlichen Stoffen**

Größe: B x H in cm	Material:	Best.-Nr.:	Preis: EUR
48,0 x 83,0	Kunststoff	43.A9510	54,20



**Wandtafel: Neue Zeichen für Ihre Sicherheit**

inkl. Aufhängung, mit unterer Klemmschiene

Größe: B x H in cm	Material:	Best.-Nr.:	Preis: EUR
70,0 x 100,0	Bilderdruckpapier	90.5010	31,30



**Wandtafel: Sicherheit im Labor**

inkl. Aufhängung, mit unterer Klemmschiene

Größe: B x H in cm	Material:	Best.-Nr.:	Preis: EUR
70,0 x 100,0	Bilderdruckpapier	90.5015	31,30



**Wandtafel: Erste Hilfe in der Chemie**

inkl. Aufhängung, mit unterer Klemmschiene

Größe: B x H in cm	Material:	Best.-Nr.:	Preis: EUR
70,0 x 100,0	Bilderdruckpapier	90.5020	31,30

Material: Die ersten Ziffern der Bestellnummer beschreiben die Ausführung. Weitere Infos zu unseren Materialien finden Sie am Ende des Kataloges.



**Betriebsanweisung Ottokraftstoff / Benzin**

Größe: B x H in cm	Material:	Best.-Nr.:	Preis: EUR
21,0 x 29,7	Kunststoff	43.B2010	12,00

**Betriebsanweisung Dieselkraftstoff/Diesel No. 2, Heizöl No. 2**

Größe: B x H in cm	Material:	Best.-Nr.:	Preis: EUR
21,0 x 29,7	Kunststoff	43.B2000	12,00



**Gruppenbetriebsanweisung Säuren und Laugen**

Größe: B x H in cm	Material:	Best.-Nr.:	Preis: EUR
21,0 x 29,7	Kunststoff	43.B2020	12,00

**Gruppenbetriebsanweisung Lösemittel**

Größe: B x H in cm	Material:	Best.-Nr.:	Preis: EUR
21,0 x 29,7	Kunststoff	43.B2030	12,00

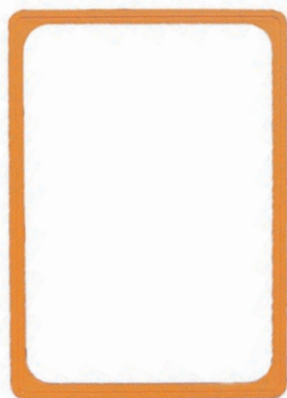

+ mit reflexfreier Einsteckhülle

**Kunststoffrahmen DIN A4 für Betriebsanweisungen für Gefahrstoffe**

Farbe:	Best.-Nr.:	Preis: EUR
orange	90.9237/4	6,75



**Wandhalter VARIO wall 5**

Set mit je 5 Sichttafeln in orange oder rot, DIN A4, für 10 Betriebsanweisungen; dokumentenecht und scannertauglich

Farbe	Best.-Nr.:	Preis: EUR
rot	DI 5551/03	27,40
orange	DI 5551/09	27,40



10x

(beispielhafte Abb.)



20x



10x

**Kunststoffrahmen-Set besteht aus:**

- 10 x Kunststoffrahmen (orange) mit reflexfreier Einsteckhülle
- 10 x Verschlussclips
- 20 x Wandhalter

**Kunststoffrahmen-Set DIN A4**

Farbe:	Best.-Nr.:	Preis: EUR
orange	90.9263	89,70

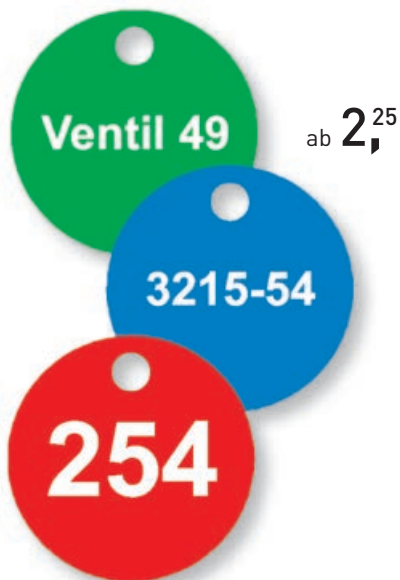

**Ventilkennzeichnungen**

- zur Ergänzung der Rohrleitungskennzeichnung
- einfach zu montieren durch S-Haken oder Kabelbinder am Ventil
- Lieferform: Hitzebeständiges 3-Schicht-Verbundmaterial
- Schrift tiefgehend eingraviert
- 10 Grundfarben analog zu den Stoff-Farben der DIN 2403
- Größe: Ø 3,0 cm, 1 Befestigungsloch
- Mindestbestellmenge: 50 Stück einer Farbe (mit wechselnden Nummern)

Ventilkennzeichnungen					
Größe: Ø in cm	Best.-Nr.:	Preis: EUR			
		50	100	150	200
3,0	90.3963/..	3,20	2,50	2,35	2,25

Gelb	Orange	Grau	Weiß	Rot	Blau	Grün	Braun	Schwarz	Violett
.../1003	.../2010	.../7004	.../9003	.../3001	.../5005	.../6032	.../8002	.../9004	.../4008

**!** Bitte ergänzen Sie die Bestell-Nr. mit der gewünschten Farb-Nr. und dem gewünschten Nummernkreis.

**Kugelketten mit Zubehör**



Ausführung:	Best.-Nr.:	Preis EUR pro Meter
1 Kugellkette 3,2 mm DIN 5280 (nicht geprüft)	90.9093	5,95
2 Kugellkette 4,5 mm DIN 5280 (nicht geprüft)	90.9094	6,65

Ausführung:	Best.-Nr.:	Preis EUR
3 Schließe für Kugellkette 3,2 mm	90.9095	5,50
4 Schließe für Kugellkette 4,5 mm	90.9096	5,85
5 Klemmverschluss für Kugellkette 3,2 mm	90.9097	4,60
6 Klemmverschluss für Kugellkette 4,5 mm	90.9098	5,05
7 S-Haken, Drahtstärke 2,0 mm	90.9124	3,30



3,95 per VE

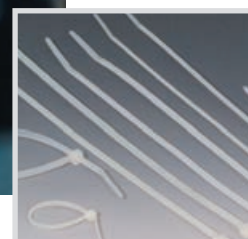

Kabelbinder				
Kabelbinder, zur Befestigung	Größe:	Stück per VE:	Best.-Nr.:	Preis: EUR per VE
	14,0 x 0,36 cm	100	90.3913	3,95



58,20

**Fließrichtungspfeilbänder**

- zur separaten Kennzeichnung der Fließrichtung im Verlauf von Rohrleitungen
- zur Ergänzung Ihrer Textkennzeichnung
- in temperaturbeständiger Ausführung, Qualität 29

**Beispiel:** 290.3372 / 4 (Grundfarbe gelb, Randfarbe schwarz, Pfeilfarbe rot)

Größe:	Material:	Best.-Nr.:	Preis: EUR
33 m x 3,8 cm	Folie Rolle	29.3372/..	58,20

**!** Bitte geben Sie bei der Bestellung zusätzlich zur Bestell-Nr. die jeweilige Farb-Nr. der Gruppenfarbe mit an.



- .../1 (Wasser)
- .../2 (Dampf)
- .../3 (Luft/Vakuum)
- .../4 (Brennbare Gase)
- .../5 (Nicht-brennbare Gase)
- .../6 (Säuren)
- .../7 (Laugen)
- .../8 (Brennbare Flüssigkeiten)
- .../9 (Nicht-brennbare Flüssigkeiten)
- .../0 (Sauerstoff)



Produktinfo

**Kennzeichnung von Rohrleitungen nach dem Durchflussstoff nach TRGS 201 und DIN 2403**

Wesentliche Anforderungen:

- dauerhafte, lesbare Kennzeichnung
- Verwendung festgelegter Farbkombinationen für bestimmte Gruppen
- Kennzeichnungshöhe ca. 1/4 des Außendurchmessers
- Zusatzfarben sollen mindestens 25 % der Grundfarbe betragen
- die Mindestbreite der Kennzeichnung muss 75 mm betragen
- die Mindestschriftgröße muss 5 mm betragen
- Kennzeichnung von Gefahrstoffen mit Gefahrensymbolen oder Gefahrenpiktogrammen

**Zuordnung der Farben zu Durchflussstoffen nach TRGS 201 und DIN 2403**

Durchflussstoff:	Gruppe:	Gruppenfarbe:	Zusatzfarbe:	Schriftfarbe:
Wasser	1	grün	—	weiß
Wasserdampf	2	rot	—	weiß
Luft	3	grau	—	schwarz
Brennbare Gase	4	gelb	rot	schwarz
Nichtbrennbare Gase	5	gelb	schwarz	schwarz
Säuren	6	orange	—	schwarz
Laugen	7	violett	—	weiß
Brennbare Flüssigkeiten und Feststoffe	8	braun	rot	weiß
Nichtbrennbare Flüssigkeiten und Feststoffe	9	braun	schwarz	weiß
Sauerstoff	0	blau	—	weiß

**Kennzeichnungsbeispiele**

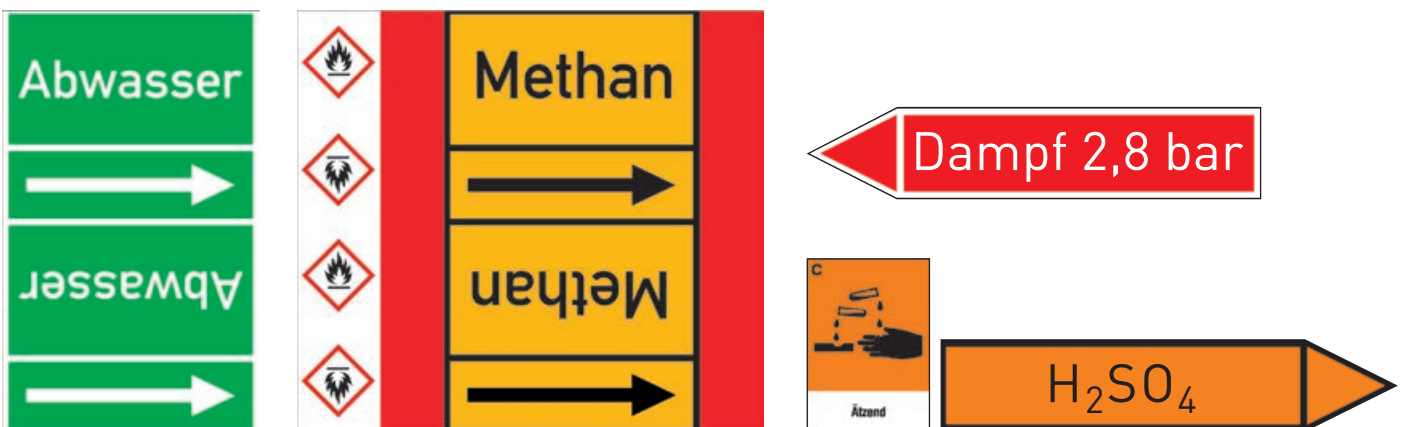

Rohrleitungskennzeichnung auf Rolle finden Sie auf den Seiten 110 f, Pfeilschilder finden Sie auf den Seiten 114 f.

**Bänder zur Rohrleitungskennzeichnung**

- PET-Folie mit Schutzlaminat (selbstklebend ausgerüstet)
- temperaturbeständig -30 bis +120 °C

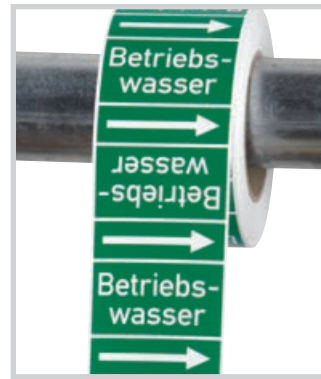

**Gruppe / Ausführung**

1 / A, B, C, D, AG, BG



2 / A, B, C, D, AG, BG



3 / A, B, C, D, AG, BG



4 / A 1/ B1/ C1/ D1/ AG1/ BG1



5 / A 1/ B1/ C1/ D1/ AG1/ BG1



6 / A, B, C, D, AG, BG



7 / A, B, C, D, AG, BG



8 / A1, B1, C1, D1, AG1, BG1



9 / A1, B1, C1, D1, AG1, BG1



0 / A, B, C, D, AG, BG



**Ausführung A / A1**

für Rohre ab Außen-Ø 40 mm oder 2"

**Ausführung B / B1**

für Rohre ab Außen-Ø 80 mm oder 4"



**Ausführung C / C1**

für Rohre ab Außen-Ø 80 mm oder 4"



**Ausführung D / D1**

für alle Rohre ab Außen-Ø 156 mm oder 7"



**Ausführung AG / AG1**

für Rohre ab Außen-Ø 40 mm oder 2"  
Beispiel: AG + 2 Symbole



**Ausführung BG / BG1**

für Rohre ab Außen-Ø 80 mm oder 4"  
Beispiel: BG1 + 1 Symbol

**Rollenmaße:**

**Ausführung A, B, C:**  
33 m x 7,6 cm,  
**Ausführung D:**  
33 m x 14,0 cm  
für Gruppe 1, 2, 3, 6, 7, 0

**Ausführung A1, B1, C1:**  
33 m x 11,4 cm  
**Ausführung D1:**  
33 m x 19,4 cm  
für Gruppe 4, 5, 8, 9

**mit Gefahrensymbolen:**

**Ausführung AG, BG**  
33 m x 10,2 bzw. 12,6 cm  
(1 oder 2 Symbole),  
für Gruppe 1, 2, 3, 6, 7, 0

**Ausführung AG1, BG1**  
33 m x 14,0 bzw. 16,4 cm  
(1 oder 2 Symbole),  
für Gruppe 4, 5, 8, 9

**Verbrauchsberechnung:**

Sie benötigen zur Kennzeichnung von 10 Rohrmarkierungen, inkl. Überlappung:

Rohr-Ø	Bandlänge
30 mm	ca. 1,0 m
50 mm	ca. 1,8 m
70 mm	ca. 2,5 m
100 mm	ca. 3,4 m
150 mm	ca. 5,0 m
200 mm	ca. 6,5 m



Bitte ergänzen Sie die Bestell-Nr. mit der Gruppen- und Text-Nr. (s. Seite 112 – 113) sowie evtl. Bild-Nr.

**Rohrleitungskennzeichnungsbänder nach DIN 2403:2007-05**

Gruppe:	Ausführung:	Größe:	Höhe Textfeld/Wiederholungen des Textes	Best.-Nr.:	Preis: EUR		
					1	2	4
1, 2, 3, 6, 7, 0	A	33,0 m x 7,6 cm	2,0 cm / 1056	29.3350/..	169,50	154,50	148,50
4, 5, 8, 9	A1	33,0 m x 11,4 cm	2,0 cm / 1056	29.3321/..	186,50	169,50	163,50
1, 2, 3, 6, 7, 0	B	33,0 m x 7,6 cm	4,0 cm / 528	29.3351/..	169,50	154,50	148,50
4, 5, 8, 9	B1	33,0 m x 11,4 cm	4,0 cm / 528	29.3322/..	186,50	169,50	163,50
1, 2, 3, 6, 7, 0	C	33,0 m x 7,6 cm	6,2 cm / 528	29.3353/..	169,50	154,50	148,50
4, 5, 8, 9	C1	33,0 m x 11,4 cm	6,2 cm / 528	29.3323/..	186,50	169,50	163,50
1, 2, 3, 6, 7, 0	D	33,0 m x 14,0 cm	8,0 cm / 264	29.3354/..	224,00	203,50	196,50
4, 5, 8, 9	D1	33,0 m x 19,4 cm	8,0 cm / 264	29.3324/..	279,90	254,50	245,00
1, 2, 3, 6, 7, 0	AG	33,0 m x 10,2 / 12,6 cm	2,0 cm / 1056	29.3355/..	199,00	177,50	170,50
4, 5, 8, 9	AG1	33,0 m x 14,0 / 16,4 cm	2,0 cm / 1056	29.3325/..	279,90	254,50	245,00
1, 2, 3, 6, 7, 0	BG	33,0 m x 10,2 / 12,6 cm	4,0 cm / 528	29.3356/..	199,00	177,50	170,50
4, 5, 8, 9	BG1	33,0 m x 14,0 / 16,4 cm	4,0 cm / 528	29.3326/..	279,90	254,50	245,00





**Bestellhinweis**

**Ausführung allgemein: A, A1, B, B1, C, C1, D, D1**

Für eine schnelle und korrekte Lieferung benötigen wir folgende Angaben:

1. Bestell-Nr. der Ausführung
2. Gruppe-Nr. und Text-Nr. (Seite 112 – 113) bzw. individueller Text



Beispiel Ausführung A: 29.3350 / 1 / 032



Beispiel Ausführung A1: 29.3321 / 5 / 028

**GHS-Symbole**



.../20

.../21



.../22

.../23



.../24

.../25



.../26

.../27

Auf dieses Symbol soll bei der Rohrleitungskennzeichnung verzichtet werden. TRGS 201 4.5.3(3)



**Ausführung mit GHS- oder Gefahrensymbolen: AG, AG1, BG, BG1**

Für eine schnelle und korrekte Lieferung benötigen wir folgende Angaben:

1. Bestell-Nr. der Ausführung
2. Gruppe-Nr. und Text-Nr. (Seite 112 – 113) bzw. individueller Text
3. Bild.-Nr. der GHS Symbole



Beispiel Ausführung BG1: 29.3326 / 4 / Butanon / Bild-Nr. 21+25

**Gruppe: Durchflusstoff/Farbe:**

- IV **Brennbare Gase** (Yellow background, red arrow)
- V **Nichtbrennbare Gase** (Black background, white arrow)
- VIII **Brennbare Flüssigkeiten** (Red background, red arrow)
- IX **Nichtbrennbare Flüssigkeiten** (Black background, white arrow)

**Rohrleitungskennzeichnungsbänder – betriebliche Praxis**

Kennzeichnungsvarianten zur Austausch- oder Ergänzungskennzeichnung in bereits mit diesen Varianten gekennzeichneten Betrieben oder Anlagen.

(Diese Varianten entsprechen einer alten Ausgabe der DIN 2403 und sollten in keinem Fall zur Neukennzeichnung herangezogen werden.)

Ausführung:	Gruppe:	Größe:	Höhe Textfeld/ Wiederholungen des Textes	Best.-Nr.:	Preis: EUR			%
					1	2	4	
A	IV, V, VIII, IX	33,0 m x 7,6 cm	2,0 cm / 1056	29.3350/..	169,50	154,50	148,50	
B	IV, V, VIII, IX	33,0 m x 7,6 cm	4,0 cm / 528	29.3351/..	169,50	154,50	148,50	
C	IV, V, VIII, IX	33,0 m x 7,6 cm	6,2 cm / 528	29.3353/..	169,50	154,50	148,50	
D	IV, V, VIII, IX	33,0 m x 7,6 cm	8,0 cm / 264	29.3354/..	224,00	203,50	196,50	
AG	IV, V, VIII, IX	33,0 m x 10,2 / 12,6 cm	2,0 cm / 1056	29.3355/..	199,00	177,50	170,50	
BG	IV, V, VIII, IX	33,0 m x 10,2 / 12,6 cm	4,0 cm / 528	29.3356/..	199,00	177,50	170,50	



Bitte ergänzen Sie die Bestell-Nr. mit der Gruppen- und Text-Nr. (s. Seite 112 – 113) sowie evtl. Bild-Nr.



**Individuelle Gestaltung**

Rohrleitungskennzeichnung auf Rolle mit mehr als 2 Gefahrensymbolen oder in anderen Ausführungen z. B. zur Kennzeichnung von Löschleitungen oder Heizungsrohrleitungen nach DIN 2404 erhalten Sie bei uns auf Anfrage.

Haben Sie noch Fragen zur Rohrleitungskennzeichnung?  
Rufen Sie uns an!



**Gruppe 1 – Wasser**  
 Grundfarbe grün,  
 Schrift weiß, Pfeil weiß

Bezeichnung	Text-Nr.
Abschlammwasser	002
Abwasser	003
Abwasser alkalisch	004
Abwasser Chemie	007
Abwasser Druckleitung	009
Abwasser Entlüftung	010
Abwasser infektl. Entlüftung	012
Abwasser ölhaltig	015
Abwasser stärkehaltig	017
Aufber. Wasser	022
Abtreiberwasser	024
Abwasser aufbereitet	025
Abwasser Fäkalien	026
Betriebswasser	029
Betriebswasser kalt	030
Brauchwasser	032
Brauchwasser desinf.	033
Brauchwasser Rücklauf	034
Brauchwasser kalt	035
Brauchwasser Vorlauf	036
Brauchwasser warm	037
Brauwasser	038
Brunnenwasser	040
Chloriertes Wasser	045
Desinfektion	047
Destilliertes Wasser	048
Destillat	049
Destilliertes	
Wasser Kondensat	050
ED vollents. Wasser	057
Einspritzwasser	059
Eiswasser	060
Energie Rückgewinnung Rücklauf	061
Energie Rückgewinnung Vorlauf	062
Enthärtetes Wasser	063
Entkalktes Wasser	064
Entleerung	066
Entmin. Wasser	067
Entsalzung	069
Entwässerung	073
Fernheizung Rücklauf	075
Fernheizung Vorlauf	078
Fernwärme Rücklauf	079
Fernwärme Vorlauf	080
Filterwasser	087
Filtratwasser	090
Flusswasser	092
Frischwasser	093
Gebrauchswasser	098
Grundwasser	105
HD Kondensat	115
Heißwasser	116
Heißwasserheizung Rücklauf	132
Heißwasserheizung Vorlauf	133
Heißwasser Rücklauf	131
Heißwasser Vorlauf	135
Heizung	136
Heizung Rücklauf	138
Heizung Vorlauf	139
Heizung Rücklauf Klima	143
Heizung Vorlauf Klima	144
Heizung Rücklauf Lüftung	145
Heizung Vorlauf Lüftung	146
Heizwasser	163
Heizwasser Rücklauf	164

Heizwasser Vorlauf	165
Heißwasser Zirkulation	171
Hydrantenleitung	172
Hydrantenwasser	173
Kaltwasser	187
Kaltwasser Primär	197
Kaltwasser Rücklauf	198
Kaltwasser Vorlauf	199
Kaltwasser Rücklauf Klima	200
Kaltwasser Vorlauf Klima	201
Kondensat	216
Kondensat Rücklauf	217
Kondensat Vorlauf	218
Kondenswasser	219
Kreislaufwasser	222
Kreislaufwasser Rücklauf	226
Kreislaufwasser Vorlauf	227
Kühlkreislauf	228
Kühlturmwater	237
Kühlung Rücklauf	238
Kühlung Vorlauf	239
Kühlwasser	241
Kühlwasser Rücklauf	253
Kühlwasser Vorlauf	254
Kühlleitung	265
Kühlkreislauf Rücklauf	266
Kühlkreislauf Vorlauf	267
Laborwasser	274
Löschwasser	276
Meerwasser	289
Mindestmengenwasser	290
Ölhaltiges Abwasser	309
Prozesswasser	320
Raumheizung	327
Raumheizung Rücklauf	329
Raumheizung Vorlauf	330
Regenwasser	332
Reinwasser	336
Rohwasser	341
Rücklauf	343
Reinstwasser	351
Schlammwasser	355
Schleifwasser	357
Schmutzwasser	359
Schmutzwasser Ablauf	360
Speisewasser	371
Speisewasser Kessel	373
Sprinkler	375
Sprinklerwasser	376
Stadtwater	385
Salzwasser	391
Spülwasser	395
Trinkwater	404
Turbinenkühlwater	415
Umwälzwasser	423
Vorlauf	425
Wärme Rückgewinnung	427
Wärme Rückgew. Rücklauf	428
Wärme Rückgew. Vorlauf	429
Warmwater	432
Warmwater 60 °C	437
Warmwater 90 °C	439
Warmwaterheizung Rücklauf	444
Warmwaterheizung Vorlauf	445
Warmwater Rücklauf	448
Warmwater Vorlauf	449
Warmwater Rücklauf 40 °C	450
Warmwater Vorlauf 40 °C	451
Warmwater Rücklauf 60 °C	453
Warmwater Vorlauf 60 °C	454
Warmwater Zirkulation	461

Wasser	464
Wasser entkeimt	469
Wasser Rücklauf	471
Wasser VE	475
Wasser vollentsalzt	477
Weichwater	479
Weichwater kalt	480
Weichwater warm	482
Werkswasser	483
Zirkulation	488
Zusatzwater	495

**Gruppe 2 – Dampf**  
 Grundfarbe rot,  
 Schrift und Pfeil weiß

Bezeichnung	Text-Nr.
Abdampf	001
Anzapfdampf	002
Anfahrdampf	004
Brühdampf	005
Dampf	006
Dampf 0,5 bar	007
Dampf 1,5 bar	008
Dampf 2,8 bar	009
Dampf 3 bar	010
Dampf 4 bar	011
Dampf 5,5 bar	012
Dampf 8 bar	013
Dampf 12 bar	014
Dampf Kondensat	015
Dampfwassergemisch	016
Frischdampf	019
Heißdampf	023
HD Dampf	025
MD Dampf	027
ND Dampf	028
Reindampf	031
Sattdampf	033

**Gruppe 3 – Luft**  
 Grundfarbe grau,  
 Schrift schwarz, Pfeil schwarz

Bezeichnung	Text-Nr.
Abluft	001
Arbeitsluft	005
Außenluft	010
Belüftung und Entlüftung	012
Brennluft	014
Betriebsluft	015
Druckluft	018
Druckluft 4 bar	019
Druckluft 8 bar	020
Druckluft 10 bar	021
Druckluft 12 bar	022
Fortluft	028
Frischluf	029
Gebälsluft	030
Heißluft	034
Instrumentenluft	037
Kaltluft	038
Kühlluft	040
Lüftung	042
Luft	047
Luft synthetisch	051
Pressluft	064
Pressluft ölfrei	065

Pressluft 6 bar	066
Pressluft 7 bar	067
Pressluft 16 bar	068
Prozessluft	069
Regelluft	072
Regeldruckluft	073
Rückluft	076
Spülluft	080
Steuerluft	083
techn. Vakuum	089
Umluft	087
Vakuum	090
Vakuum Ausblasung	091
Vakuum Auspuff	501
Verbr. Luft	502
Wind	503
Warmluft	102
Zuluft	103

**Gruppe 4 – Brennbare Gase**  
 Grundfarbe gelb,  
 Schrift und Pfeil schwarz

Bezeichnung	Text-Nr.
Abgas	001
Ammoniakgas	008
Armgas	009
Atemgas	010
Acetylen	015
Biogas	501
Brenngas	016
Butan	017
Benzol	018
C <sub>2</sub> H <sub>4</sub>	020
CH <sub>4</sub> Gas	021
Erdgas	023
Erdgas HD	025
Erdgas MD	027
Erdgas ND	028
Erdölgas	029
Ethan	522
Ethanol	030
Ethylen	031
Ethylengas	502
Ferngas	032
Flüssiggas	033
Fördergas	035
Formiergas	036
Fremdgas	037
Frischgas	040
Faulgas	041
Gas	043
Gasluftgemisch	045
Gaspindel	052
H <sub>2</sub>	054
H <sub>2</sub> S	056
H <sub>2</sub> S Gas	057
H <sub>2</sub> Wasserstoff	063
Heizgas	067
HG <sub>2</sub>	068
HO Gas	069
Halon	503
Kohlenmonoxid	504
Kokereigas	505
Koksgas	506
Leuchtgas	507
Methangas	113
Mischgas	508
N <sub>2</sub> Messstickstoff	509
N <sub>2</sub> Spülstickstoff	510

NH <sub>3</sub> Gas	511
Pressgas	512
Produktionsgas	513
Propan/Butan	514
Propan/Butan flüssig	515
Propangas	114
Propylen Gas	516
Prozessgas	517
Propan	518
Propan flüssig	519
Propylen	520
Propylen flüssig	521
Rauchgas	073
Reingas	077
Rohgas	078
Ruhrgas	079
Sauergas	080
Schwefel	081
Stadtgas	090
Wasserstoff	099
Zündgas	100

**Gruppe 5 – Nichtbrennbare Gase**  
Grundfarbe gelb,  
Schrift und Pfeil schwarz

Bezeichnung	Text-Nr.
allgem. N <sub>2</sub>	001
Argon	002
Chlor	003
CO	005
Corgon	006
Gas Kondensat	012
HCO	013
Helium	015
Inertgas	018
Instrumentenstickstoff	020
Kohlensäure	025
Kühlgas	026
Lachgas	028
N <sub>2</sub>	030
N <sub>2</sub> Stickstoff	031
Ozon	034
Schutzgas	054
Stickoxyd	039
Stickstoff	041
Stickstoff flüssig	042
Spülstickstoff	043

**Gruppe 6 – Säuren**  
Grundfarbe orange,  
Schrift schwarz, Pfeil schwarz

Bezeichnung	Text-Nr.
Abwasser chromhaltig	001
Ablauf chromatisch	002
Altsäure	003
Absorption (Salzsäure)	006
Abwasser cyanidhaltig	008
Abwasser Entsilberung	009
Abwasser kupferhaltig	010
Abwasser sauer	011
Abwasser silberhaltig	012
Chemieabwasser	014
Chromsäure	015
Entfettung	020
Entsilberung	025
Essigsäure	026

Flusssäure	027
Fe Cl <sub>3</sub>	028
Fettsäure	029
Fotoabwasser	030
H <sub>2</sub> S-Kondensat	031
H <sub>2</sub> SO <sub>4</sub> Altsäure	032
HCl	035
Konzentrat	045
Konzentrat sauer	048
Kühlsole	046
Lackwasser Rücklauf	501
Lackwasser Vorlauf	502
Lösungsmittel Abfluss	049
Na Bisulfit	052
NA HSO <sub>3</sub>	053
Neutralisation	055
Nickel Konzentrat	056
Phosphorsäure	058
Reinigungsmittel (Säure)	062
Salpetersäure	063
Salzsäure	065
Säure	066
Schwefelsäure	069
Schwefelsäure chem. rein	070
Schwefelsäure technisch	071
Sole	072
Spülwasser säurehaltig	077
Schwefelsäure 96%	081
Spülwasser sauer	084
Wasser u. Lösungsmittel	503
Zinkelektrolyt	087

**Gruppe 7 – Laugen**  
Grundfarbe violett,  
Schrift weiß, Pfeil weiß

Bezeichnung	Text-Nr.
Ablauf (alkalisch)	002
Ablauf (alkalisch) Konzentrat	003
Ablauf (chromsauer)	004
Ablauf (chromsauer) Konzentrat	005
Ablauf (cyanidisch)	006
Konzentrat	007
Ablauf (sauer)	008
Ablauf (sauer) Konzentrat	008
Ätznatronlauge	100
Alkalische Abwasser	012
alkalisches Regenerat	013
Ammoniak	014
Ammoniak 99%	015
Ammoniak flüssig	016
Ammoniak Konzentrat	017
Ammoniakwasser	018
Alkalisch Konzentrat	023
Aktivierungsmittel (alkal.)	024
Carbonat	027
Chrom	028
Chrom Konzentrat	029
Cyanid Konzentrat	031
Kalkmilch	045
Kochsalzsole	046
Konzentrat alkalisch	048
Konzentrat cyanidisch	049
Konzentrat sauer	050
Kupfersulfat	051
Kupferwasser	052
Lauge	055
Lauge Entsalzung	056
Lauge verbraucht	057

NaOCl	054
Natronlauge	065
Natriumhypochlorit	068
NH <sub>3</sub>	070
NH <sub>3</sub> flüssig	071
Reinigungsmittel (Lauge)	078
Salzsole	081
Säure Abläufe	084
Spülwasser	087
Spülwasser chromhaltig	088
Spülwasser alkalisch	089

**Gruppe 8 – Brennbare Flüssigkeiten**  
Grundfarbe braun,  
Schrift und Pfeil weiß

Bezeichnung	Text-Nr.
Altöl	001
Abwasser Glycol	005
Aceton	006
Additiv	007
Alkohol	008
Allylalkohol	009
Benzin	011
Benzin bleifrei	012
Benzol	013
Bitumen	014
Bohröl	016
Braunkohlenstaub	018
Butanol	019
Diesel	032
Drucköl	034
Diesel Rücklauf	035
Diesel Vorlauf	036
Ethanol	042
Emulsion	043
Ether	501
Ethylen flüssig	502
Fahrbenzin	044
Fett	046
Fluxmittel	056
Fluxöl	057
Frischöl	058
Getriebeöl	061
Glycol	062
Glyzerin	063
Heizöl	066
Heizöl EL	069
Heizöl (leicht)	070
Heizöl leicht Rücklauf	071
Heizöl leicht Vorlauf	072
Heizöl Rücklauf	073
Heizöl (schwer)	074
Heizöl schwer Rücklauf	075
Heizöl schwer Vorlauf	076
Heizöl Vorlauf	077
Heiz- und Härteöl	078
Hydrauliköl	080
Hydraulik- und Spindelöl	083
Kerosin	089
Lack	092
Lecköl	095
Leichtöl	096
Lösungsmittel	099
Lösemittel	101
Methanol	211
Mineral-Heizöl	102
Motoröl	103
Öl	114

ölhaltiges Abwasser	118
Öl Maschinen	119
Petroleum	131
Propylen flüssig	134
Raffinat	142
Rohbenzin	144
Rohöl	147
Rostschutzöl	151
Rücklauföl	149
Rußöl	148
Schmieröl	152
Schmieröl Rücklauf	153
Schmier- und Getriebeöl	154
Schmutz-Verdünner	155
Schneidöl	156
Schweröl	158
Spindelöl	173
Spülöl	174
Steueröl	175
Super	177
Schwerbenzin	178
Super bleifrei	180
Tank	181
Teer	182
Teeröl	183
Thermalöl	184
Turb. Öl	187
Testbenzin	189
Verdünner	193
Walzöl	198
Waschöl	199

**Gruppe 9 – Nichtbrennbare Flüssigkeiten**  
Grundfarbe braun,  
Schrift und Pfeil weiß

Bezeichnung	Text-Nr.
Attemulsion	001
Bier	004
Bohrwasser Konzentrat	005
Bohremulsion	006
Desinfektion	007
Dickschlamm	011
Emulsion	017
Emulsion Leckleitung	018
Emulsion Rücklauf	019
Eisensulfat	020
Emulsionskonzentrat	021
Fäkalien	022
Hefe	025
Hydraulik-Emulsion	026
Maschinenreiniger	027
Protein	030
Reinemulsion	032
Schaum	033
Schlamm	034
Sole	036
Schleifemulsion	042
Schmutzemulsion	043

**Gruppe 0 – Sauerstoff**  
Grundfarbe blau,  
Schrift weiß, Pfeil weiß

Bezeichnung	Text-Nr.
Sauerstoff	002
Sauerstoff O <sub>2</sub>	003
Sauerstoff fett- und ölfrei halten	004

Gruppe: Durchflusstoff/Farbe:

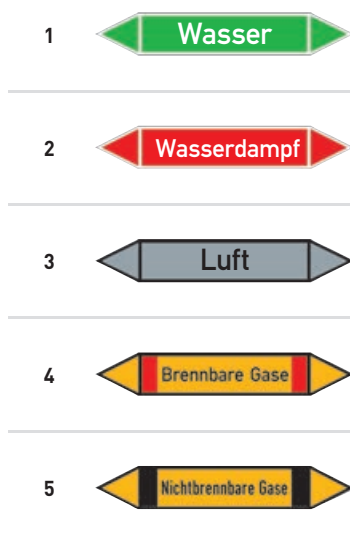

Gruppe: Durchflusstoff/Farbe:

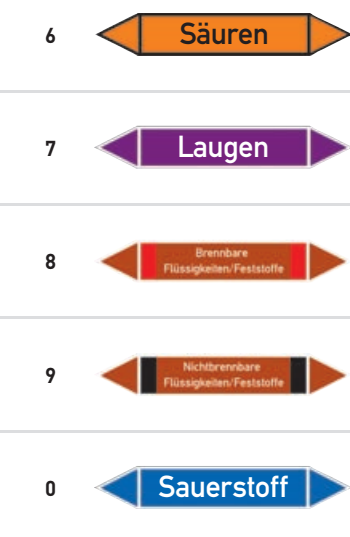

Pfeilschilder als Einzeletiketten, nach TRGS 201 und DIN 2403

Lieferformen:

**Qualität 300:** Dauerhaft klebende Folie im handlichen Bogenformat mit 10 angestanzten Etiketten.

**Qualität 210:** Dauerhaft klebende Folie als Einzeletikett auf Format gestanzt (2 Größen). Alle Etiketten sind rechts und links mit Pfeilspitzen ausgerüstet. Bei der Montage überflüssigen Pfeil einfach abschneiden.

**Bestellbeispiel:** 30.3232 / P 1404 = Ausführung auf Bogen, Gruppe 1 (Wasser), Text: Trinkwasser

Größe: B x H in cm	Material:	Preis: EUR				
		1	10	25	50	100
7,5 x 1,6	Folie Bogen*	11,90	11,00	10,40	9,95	9,55
12,6 x 2,6	Folie einzeln	2,50	2,35	2,25	2,10	1,95
22,3 x 3,7	Folie einzeln	3,50	3,35	3,20	2,95	2,50

\* 10 Pfeilschilder pro Bogen

Gruppenübersicht für Pfeilschilder aller Gruppen: Fertigung nach DIN 2403

Gruppe 1 Wasser	
Bestell-Nr.:	Größe:
30.3232/...	7,5 x 1,6 cm
21.3200/...	12,6 x 2,6 cm
21.3201/...	22,3 x 3,7 cm

Gruppe 3 Luft	
Bestell-Nr.:	Größe:
30.3236/...	7,5 x 1,6 cm
21.3206/...	12,6 x 2,6 cm
21.3207/...	22,3 x 3,7 cm

Gruppe 5 Nichtbrennbare Gase	
Bestell-Nr.:	Größe:
30.B5050/...	7,5 x 1,6 cm
21.B5051/...	12,6 x 2,6 cm
21.B5052/...	22,3 x 3,7 cm

Gruppe 8 Brennbare Flüssigkeiten/Feststoffe	
Bestell-Nr.:	Größe:
30.B5080/...	7,5 x 1,6 cm
21.B5081/...	12,6 x 2,6 cm
21.B5082/...	22,3 x 3,7 cm

Bezeichnung	Text-Nr.
blanko**	P 1000
Abwasser	P 1003
Aufbereitetes Wasser	P 1022
Brauchwasser	P 1038
Destilliertes Wasser	P 1048
Frischwasser	P 1093
Heißwasser	P 1116
Heizung	P 1136
Heizung Rücklauf	P 1138
Heizung Vorlauf	P 1139
Kaltwasser	P 1187
Kaltwasser Rücklauf	P 1198
Kaltwasser Vorlauf	P 1199
Kondensat	P 1216
Kreislaufwasser	P 1222
Kühlwasser	P 1241
Kühlwasser Rücklauf	P 1253
Kühlwasser Vorlauf	P 1254
Löschwasser	P 1276
Regenwasser	P 1332
Schmutzwasser	P 1359
Trinkwasser	P 1404
Warmwasser	P 1432
Wasser	P 1464
Weichwasser	P 1479
Zirkulation	P 1488

Bezeichnung	Text-Nr.
blanko**	P 3000
Abluft	P 3001
Arbeitsluft	P 3005
Druckluft	P 3018
Druckluft HD	P 3100
Druckluft ND	P 3101
Entlüftung	P 3025
Frischlufte	P 3029
Kaltluft	P 3038
Luft	P 3047
Pressluft	P 3064
Umluft	P 3087
Zuluft	P 3103

Bezeichnung	Text-Nr.
blanko**	P 5000
Argon	P 5002
CO2 Gas	P 5007
Helium	P 5015
Kohlendioxid	P 5053
Kohlensäure CO2	P 5025
Schutzgas	P 5054
Stickstoff	P 5041

Bezeichnung	Text-Nr.
blanko**	P 8000
Brennbare Flüssigkeiten	P 8210
Diesel	P 8032
Heizöl	P 8066
Methanol	P 8211
Öl	P 8114

Gruppe 4 Brennbare Gase	
Bestell-Nr.:	Größe:
30.B5040/...	7,5 x 1,6 cm
21.B5041/...	12,6 x 2,6 cm
21.B5042/...	22,3 x 3,7 cm

Gruppe 6 Säuren	
Bestell-Nr.:	Größe:
30.3242/...	7,5 x 1,6 cm
21.3215/...	12,6 x 2,6 cm
21.3216/...	22,3 x 3,7 cm

Gruppe 9 Nichtbrennbare Flüssigkeiten/Feststoffe	
Bestell-Nr.:	Größe:
30.B5090/...	7,5 x 1,6 cm
21.B5091/...	12,6 x 2,6 cm
21.B5092/...	22,3 x 3,7 cm

Gruppe 2 Dampf	
Bestell-Nr.:	Größe:
30.3234/...	7,5 x 1,6 cm
21.3203/...	12,6 x 2,6 cm
21.3204/...	22,3 x 3,7 cm

Bezeichnung	Text-Nr.
blanko**	P 4000
Acetylen	P 4015
Brennbare Gase	P 4111
Erdgas	P 4023
Flüssiggas	P 4033
Gas	P 4043
Methangas	P 4113
Propangas	P 4114
Wasserstoff	P 4099

Bezeichnung	Text-Nr.
blanko**	P 6000
Phosphor-Säure	P 6058
Salzsäure	P 6065
Säure	P 6066
Schwefelsäure	P 6069

Bezeichnung	Text-Nr.
blanko**	P 9000
Emulsion	P 9017
Nichtbrennbare Flüssigkeiten	P 9055

Gruppe 7 Laugen	
Bestell-Nr.:	Größe:
30.3244/...	7,5 x 1,6 cm
21.3218/...	12,6 x 2,6 cm
21.3219/...	22,3 x 3,7 cm

Gruppe 0 Sauerstoff	
Bestell-Nr.:	Größe:
30.3230/...	7,5 x 1,6 cm
21.3227/...	12,6 x 2,6 cm
21.3228/...	22,3 x 3,7 cm

Bezeichnung	Text-Nr.
blanko**	P 2000
Dampf	P 2006
Dampf Kondensat	P 2015
Fernwärme	P 2045
HD Dampf	P 2025
Kondensat	P 2047
ND Dampf	P 2028

Bezeichnung	Text-Nr.
blanko**	P 7000
Alkalische Abwasser	P 7012
Ammoniak	P 7014
Ammoniakwasser	P 7018
Chlorbleichlauge	P 7102
Kalilauge	P 7103
Kalkmilch	P 7045
Lauge	P 7055
Natronlauge	P 7065
Soda	P 7104
Waschlauge	P 7106

Bezeichnung	Text-Nr.
blanko**	P 0000
Sauerstoff	P 0002
Sauerstoff O2	P 0003

\*\* zur Selbstbeschriftung



Individuelle Gestaltung

**Pfeilschilder als Einzeletiketten, nach TRGS 201 und DIN 2403, individuell für Sie gefertigt.**

Sie bestimmen die Gruppenfarbe, Text und Menge. Wir produzieren innerhalb 5 – 10 Arbeitstagen. Beispiel: 21.3311 / Gruppe 3 / Air, 10 Stück

**Lieferform:**

Dauerhaft klebende Folie als Einzeletikett auf Format gestanz (3 Größen). Alle Etiketten sind rechts und links mit Pfeilspitzen ausgerüstet. Bei der Montage überflüssigen Pfeil einfach abschneiden.

Größe: B x H in cm	Lieferform	Best.-Nr.	Preis: EUR							%
			5	10	15	20	25	50	100	
7,5 x 1,6	Einzeletikett	21.3310	20,90	11,10	7,85	6,05	4,90	3,45	2,40	
12,6 x 2,6	Einzeletikett	21.3311	21,10	11,30	8,10	6,75	6,15	4,35	3,45	
22,3 x 3,7	Einzeletikett	21.3312	21,50	12,00	9,60	8,30	7,65	4,70	3,75	

Gruppe 1, 2, 3, 6, 7, 0

1, Wasser

2, Dampf

3, Luft

6, Säuren

7, Laugen

0, Sauerstoff

Größe: B x H in cm	Lieferform	Best.-Nr.	Preis: EUR per Stück bei Abnahme ab							%
			5	10	15	20	25	50	100	
7,5 x 1,6	Einzeletikett	21.3315	20,90	11,10	7,85	6,05	4,90	3,45	2,40	
12,6 x 2,6	Einzeletikett	21.3316	21,10	11,30	8,10	6,75	6,15	4,35	3,45	
22,3 x 3,7	Einzeletikett	21.3317	21,50	12,00	9,60	8,30	7,65	4,70	3,75	

Gruppe 4, 5, 8, 9

4, Brennbare Gase

5, Nichtbrennbare Gase

8, Brennbare Flüssigkeiten/  
Feststoffe

9, Nichtbrennbare Flüssigkeiten/  
Feststoffe

**Pfeilschilder in der betrieblichen Praxis**

Kennzeichnungsvarianten zum Austausch- oder zur Ergänzung in bereits mit diesen Varianten gekennzeichneten Betrieben oder Anlagen.

(Diese Varianten entsprechen einer alten Ausgabe der DIN 2403 und sollten in **keinem Fall zur Neukennzeichnung** herangezogen werden.)

**Lieferformen:**

**Qualität 30:** Dauerhaft klebende Folie im handlichen Bogenformat mit 10 angestanzten Etiketten.

**Qualität 21:** Dauerhaft klebende Folie als Einzeletikett auf Format gestanz (2 Größen). Alle Etiketten sind rechts und links mit Pfeilspitzen ausgerüstet. Bei der Montage überflüssigen Pfeil einfach abschneiden.

**Bestellbeispiel:** 30.3240 / P 5050 =

Ausführung auf Bogen, Gruppe 5 (Nichtbrennbare Gase), Text: Ammoniak

Gruppe IV,  
Brennbare Gase

Gruppe V,  
Nichtbrennbare Gase

Gruppe VIII,  
Brennbare Flüssigkeiten

Gruppe IX,  
Nichtbrennbare Flüssigkeiten

Größe: B x H in cm	Material:	Preis: EUR				%
		1	10	25	50	
7,5 x 1,6	Folie Bogen*	11,90	11,00	10,40	9,95	9,55
12,6 x 2,6	Folie einzeln	2,50	2,35	2,25	2,10	1,95
22,3 x 3,7	Folie einzeln	3,50	3,35	3,20	2,95	2,50

\* 10 Pfeilschilder pro Bogen

Gruppe IV Brennbare Gase	
Bestell-Nr.:	Größe:
30.3238/...	7,5 x 1,6 cm
21.3209/...	12,6 x 2,6 cm
21.3210/...	22,3 x 3,7 cm

Gruppe V Nichtbrennbare Gase	
Bestell-Nr.:	Größe:
30.3240/...	7,5 x 1,6 cm
21.3212/...	12,6 x 2,6 cm
21.3213/...	22,3 x 3,7 cm

Gruppe VIII Brennbare Flüssigkeiten	
Bestell-Nr.:	Größe:
30.3246/...	7,5 x 1,6 cm
21.3221/...	12,6 x 2,6 cm
21.3222/...	22,3 x 3,7 cm

Gruppe IX Nichtbrennbare Flüssigkeiten	
Bestell-Nr.:	Größe:
30.3248/...	7,5 x 1,6 cm
21.3224/...	12,6 x 2,6 cm
21.3225/...	22,3 x 3,7 cm

Bezeichnung	Text-Nr.
blanko**	P 4000
Acetylen	P 4015
Brennbare Gase	P 4111
Erdgas	P 4023
Flüssiggas	P 4033
Gas	P 4043
Methangas	P 4113
Propangas	P 4114
Stadtgas	P 4090
Wasserstoff	P 4099

Bezeichnung	Text-Nr.
blanko**	P 5000
Argon	P 5002
CO2 Gas	P 5007
Helium	P 5015

Bezeichnung	Text-Nr.
blanko**	P 8000
Benzin	P 8011
Brennbare Flüssigkeiten	P 8210
Diesel	P 8032
Heizöl	P 8066
Methanol	P 8211
Öl	P 8114

Bezeichnung	Text-Nr.
blanko**	P 5000
Desinfektion	P 9007
Dünnschlämme	P 9051
Emulsion	P 9017
Nichtbrennbare Flüssigkeiten	P 9055
Sole	P 9036

\*\* zur Selbstbeschriftung



Individuelle Gestaltung

**Pfeilschilder aus der betrieblichen Praxis – individuell für Sie gefertigt.**

Sie bestimmen die Gruppenfarbe, Text und Menge. Wir produzieren innerhalb 5 – 10 Arbeitstagen. Beispiel: 21.3312 / Gruppe V / Kühlsole, 5 Stück

Größe: B x H in cm	Lieferform	Best.-Nr.	Preis: EUR							%
			5	10	15	20	25	50	100	
7,5 x 1,6	Einzeletikett	21.3310	20,90	11,10	7,85	6,05	4,90	3,45	2,40	
12,6 x 2,6	Einzeletikett	21.3311	21,10	11,30	8,10	6,75	6,15	4,35	3,45	
22,3 x 3,7	Einzeletikett	21.3312	21,50	12,00	9,60	8,30	7,65	4,70	3,75	

Gruppe IV,  
Brennbare Gase

Gruppe V,  
Nichtbrennbare Gase

Gruppe VIII,  
Brennbare Flüssigkeiten

Gruppe IX,  
Nichtbrennbare Flüssigkeiten

Spezialprodukte zur eindeutigen Kennzeichnung von Rohrleitungen, Ventilen, Armaturen, Anlagen und Behältern

Industrielle Kennzeichnung mit dem System Kennflex®.

Das System Kennflex® bietet eine optimale Material- und Größenauswahl für spezielle Anforderungen einer dauerhaften Beschriftung. Einfache Handhabung und Montage durch eine Vielzahl abgestimmter Montagemodule für die jeweiligen Materialtypen.

Das System besteht aus Schilderträger, Montagemodul und einer Textfläche mit individuellem Text.

Profilschienen aus ABS

ohne Endkappen

Material: ABS-Kunststoff (Acrylnitril-Butadien-Styrol-Copolymerisat)

- temperaturbeständig -30 °C bis +90 °C
- witterungs- und UV-beständig
- silikonfrei
- weitgehend chemikalienfest

+ temperaturbeständig -30 °C bis +90 °C

Profilschienen aus ABS B

Größe: B x H in cm	Name:	Best.-Nr.:	Preis: EUR
100,0 x 3,8	Profil	90.3853	13,20
100,0 x 5,5	Profil	90.3854	15,90
100,0 x 9,0	Profil	90.3855	19,90

Endkappen aus ABS B

	Best.-Nr.:	Preis: EUR
Endkappen für 3,8 cm	90.3870	0,38
Endkappen für 5,5 cm	90.3871	0,42
Endkappen für 9,0 cm	90.3872	0,44

\*Mindestabnahme: 20 Stück

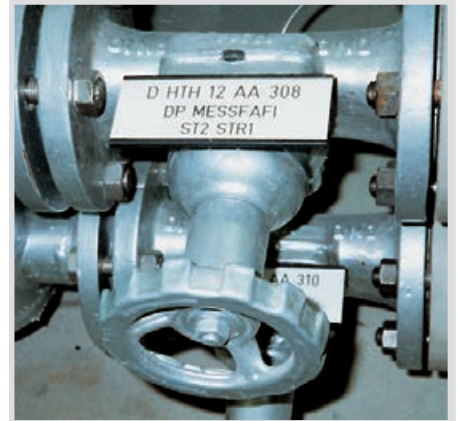
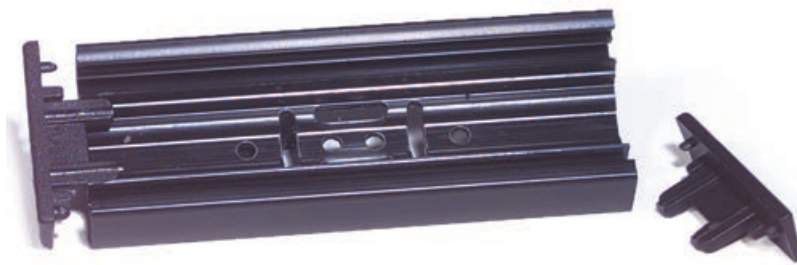

Schilderträger aus ABS ohne Endkappen

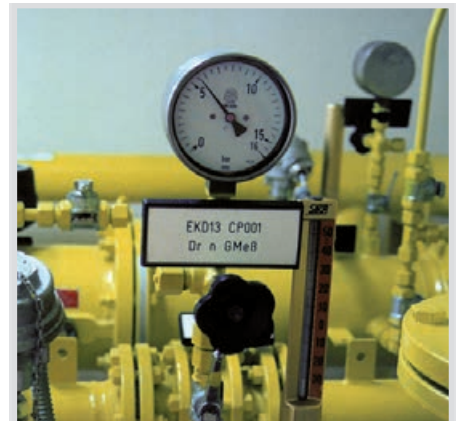

Schilderträger aus ABS mit Endkappen

+ temperaturbeständig -30 °C bis +90 °C

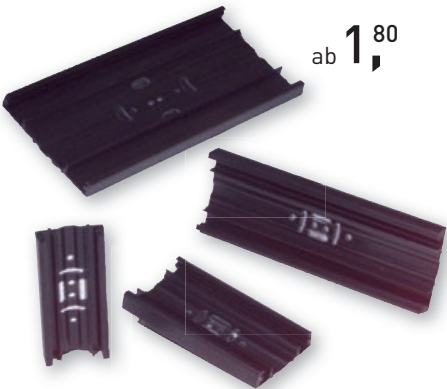

ab 1,80

Schilderträger aus ABS

ohne Endkappen

Material: ABS-Kunststoff (Acrylnitril-Butadien-Styrol-Copolymerisat)

- temperaturbeständig -30 °C bis +90 °C
- witterungs- und UV-beständig
- silikonfrei
- weitgehend chemikalienfest

Größe: B x H in cm	Best.-Nr.:	Preis: EUR	B
6,0 x 3,8	90.3860	1,80	
8,0 x 3,8	90.3861	1,95	
10,0 x 5,5	90.3862	2,40	
12,0 x 5,5	90.3863	2,75	
14,0 x 5,5	90.3864	3,35	
12,0 x 9,0	90.3865	3,95	
16,0 x 9,0	90.3866	5,15	
20,0 x 9,0	90.3867	6,45	

Produktinfo

Montagemöglichkeiten

(vertikal oder horizontal):

- Verkleben mit Schaumrückenkleber
- Montage mit Adapter und Spannband oder Schlauchschelle
  - generell bei ABS-Schilderträgern mit einer Höhe von weniger als 5,0 cm
  - generell bei Rohr-Ø unter 2 Zoll für alle ABS-Schilderträger

Weiteres Montagezubehör finden Sie auf Seite 119.

01 PGC GSH 70 CG10 Beispiel mit Schild

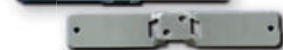

ab 2,70



Schilderträger aus Edelstahl

Schilderträger aus Edelstahl (V2A-Stahl)

Zum Aufnieten von bedruckten und gravierten Schildern.

- besonders beständig gegen Chemikalien, Säuren und Laugen
- hohe Temperaturbeständigkeit
- schlagfest durch 1,0 mm Stärke

Größe: B x H in cm	Best.-Nr.:	Preis: EUR	B
7,2 x 2,0	90.3830	3,40	
10,8 x 2,0	90.3831	3,65	
7,2 x 4,0	90.3832	3,45	
10,8 x 4,0	90.3833	4,75	
10,0 x 5,0	90.3834	4,60	

Schilderträger aus Aluminium, eloxiert

Zum Aufnieten von bedruckten und gravierten Schildern.

- weitgehend beständig gegen viele Chemikalien
- hohe Temperaturbeständigkeit
- schlagfest durch 2,0 mm Stärke

Größe: B x H in cm	Best.-Nr.:	Preis: EUR	B
7,2 x 2,0	90.3835	2,70	
10,8 x 2,0	90.3836	2,90	
7,2 x 4,0	90.3837	2,70	
10,8 x 4,0	90.3838	3,40	
10,0 x 5,0	90.3839	3,55	

ab 3,<sup>65</sup>

**Schilderhalter aus Edelstahl (V2A-Stahl)**

Zum Einschieben von gravierten oder bedruckten Schildern.

- besonders beständig gegen Chemikalien, Säuren und Laugen
- hohe Temperaturbeständigkeit
- schlagfest durch 1,0 mm Stärke

Größe: B x H in cm	Best.-Nr.:	Preis: EUR	B
6,0 x 2,8	90.3824	4,60	
8,0 x 2,8	90.3825	4,70	
6,0 x 3,7	90.3826	4,75	
8,0 x 3,7	90.3827	5,15	
10,0 x 5,1	90.3828	7,95	
12,0 x 5,1	90.3829	8,60	

**Schilderhalter aus Aluminium, eloxiert**

Zum Einschieben von gravierten oder bedruckten Schildern.

- weitgehend beständig gegen viele Chemikalien
- hohe Temperaturbeständigkeit
- schlagfest durch 2,0 mm Stärke

Größe: B x H in cm	Best.-Nr.:	Preis: EUR	B
6,0 x 2,8	90.3818	3,65	
8,0 x 2,8	90.3819	3,90	
6,0 x 3,7	90.3820	3,65	
8,0 x 3,7	90.3821	3,95	
10,0 x 5,1	90.3822	4,45	
12,0 x 5,1	90.3823	4,60	

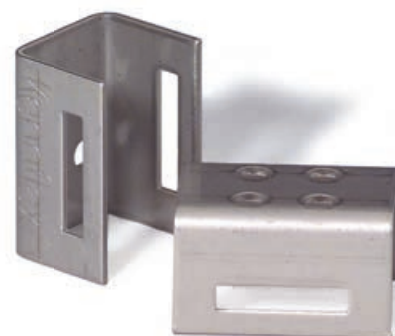
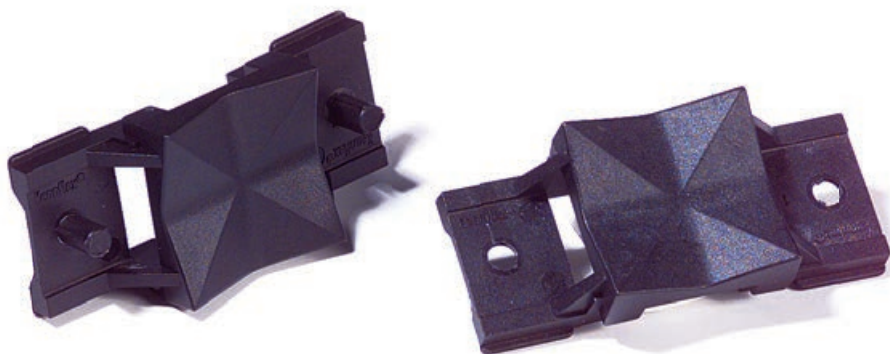
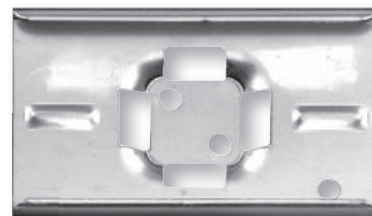

**Universaladapter für Schilderträger und Profilschienen aus ABS**

Selbstzentrierend, Temperaturbeständigkeit: -30 °C bis +85 °C (kurzfristig bis +105 °C). Einsatz mit Spannband und Schlauchschelle generell bei Rohrdurchmessern unter 2 Zoll.

Ausführung:	Größe: B x H in cm	Best.-Nr.:	Preis: EUR	B
ohne Nietdorn (für den Einsatz dieses Adapters sind separate Nieten erforderlich)	2,3 x 5,0	90.3920	0,80	
mit Nietdorn (Eindrücken der Nietdorne mit handelsüblichen Werkzeugen möglich)	2,3 x 5,0	90.3952	0,80	

**Adapter für Schilderträger aus Aluminium und Edelstahl**

Mit 4 Bohrungen á 3,5 mm. Einsatz bei Rohrdurchmessern unter 1 Zoll, bei extrem hohen Berührttemperaturen.

Größe: B x H in cm	Best.-Nr.:	Preis: EUR	B
Aluminium	90.3928	1,55	
Edelstahl V2A	90.3946	1,95	

\*Mindestabnahme 20 Stück



+ 9 mm breit, mit Spannverschluß

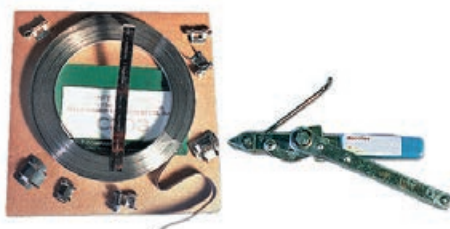

**Schlauchschellen fertig konfektioniert**

Ausführung:	Nennweite: in mm	Best.-Nr.:	Preis: EUR	B
Stahl, verzinkt	12 - 22	90.3934	1,15	
Stahl, verzinkt	20 - 32	90.3935	1,25	
Stahl, verzinkt	25 - 40	90.3936	1,40	
Stahl, verzinkt	40 - 60	90.3937	1,65	
Stahl, verzinkt	60 - 80	90.3938	1,80	
Stahl, verzinkt	80 - 100	90.3939	1,95	
rostfreier Stahl	12 - 22	90.3940	3,35	
rostfreier Stahl	20 - 32	90.3941	3,55	
rostfreier Stahl	25 - 40	90.3942	3,80	
rostfreier Stahl	40 - 60	90.3943	4,10	
rostfreier Stahl	60 - 80	90.3944	4,40	
rostfreier Stahl	80 - 100	90.3945	4,95	

Schellenband für alle Standard-Schilderträger, Rollenlänge 30,0 m – in 2 Materialausführungen

**Schellenband für alle Standard-Schilderträger**

Ausführung:	Best.-Nr.:	Preis: EUR	B
Stahl, verzinkt, 9,53 mm Splintverschlüsse,	90.3926	53,80	
Stahl, verzinkt**	90.3927	55,60	
Stahl, rostfrei, 9,50 mm Klemmverschlüsselemente,	90.3929	59,50	
Stahl, rostfrei**	90.3930	45,50	
Spannwerkzeug	90.3932	404,00	

\*\* 1 VE = 100 Stück (Preise gelten für 1 VE)



Schnellmontageband für alle Standard-Schilderträger, aus faserverstärktem Polypropylen, Rolle: 30,5 m x 12,7 mm

**Schnellmontageband für alle Standard-Schilderträger**

Ausführung:	Best.-Nr.:	Preis: EUR	B
Montageband	90.3904	77,00	
Verschlusshülsen**	90.3905	17,80	
Spannwerkzeug für Schnellmontageband	90.3933	182,00	

\*\* 1 VE = 25 Stück (Preise gelten für 1 VE)

**Thermograv®-Fertigschild für Kennflex®-Schilderträger**

Robustes Mehrschichtmaterial.  
Beschriftung durch tiefliegende Gravur absolut verschleißfest.

**Materialeigenschaften**

UV-beständig, farbbeständig, beständig gegen Wasser, silikonfrei, gute Bearbeitungsmöglichkeit.  
Standardstärke: 1,4 mm  
Spezifisches Gewicht: 1,4  
Brandverhalten: Schwer entflammbar B2 (nach DIN 4102)  
Oberfläche: Matt  
Hohe Oberflächenqualität: ca. 500 N/mm<sup>2</sup> nach Mikro-Vickershärte  
Hohe Chemikalienresistenz: Bei normaler Temperatur beständig gegenüber verdünnten und teils konzentrierten Alkalien und Säuren nach ISO 4586.

**Produktinfo**

**Farbkombinationen für Thermograv®-Fertigschilder**  
13 Farbkombinationen in zwei Temperaturkategorien.

Thermograv® mit schwarzem Kern.  
-40 °C bis +130 °C (kurzfristig bis +150 °C)

Thermograv® mit weißem oder rotem Kern.  
-40 °C bis +85 °C (kurzfristig bis +90 °C)

**i** Staffelpreise gelten ausschließlich bei gleichlautenden Texten!

**i** Die Preise beziehen sich auf einzeilige Beschriftung der Schilder.

**blanko, für Schilderträger aus ABS** B

Ausführung:	Größe: B x H in cm	Best.-Nr.:	Preis: EUR
PBT (6,6 x 3,6 cm)	6,0 cm x 3,3 cm	<b>80.B9010/..</b>	<b>0,87</b>
ABS (6,0 x 3,8 cm)			
PBT (8,6 x 3,6 cm)	8,0 x 3,3 cm	<b>80.B9011/..</b>	<b>0,99</b>
ABS (8,0 x 3,8 cm)			
ABS (10,0 x 5,5 cm)	10,0 x 5,0 cm	<b>80.B9012/..</b>	<b>1,95</b>
ABS (12,0 x 5,5 cm)	12,0 x 5,0 cm	<b>80.B9013/..</b>	<b>2,35</b>
ABS (14,0 x 5,5 cm)	14,0 x 5,0 cm	<b>80.B9014/..</b>	<b>2,85</b>
ABS (12,0 x 9,0 cm)	12,0 x 8,5 cm	<b>80.B9015/..</b>	<b>3,05</b>
ABS (16,0 x 9,0 cm)	16,0 x 8,5 cm	<b>80.B9016/..</b>	<b>3,95</b>
ABS (20,0 x 9,0 cm)	20,0 x 8,5 cm	<b>80.B9017/..</b>	<b>4,95</b>

**blanko, zum Aufnieten auf Schilderträger** B

Ausführung:	Größe: B x H in cm	Best.-Nr.:	Preis: EUR
Edelstahl (7,2 x 2,0 cm)	7,2 x 2,0 cm	<b>80.B9020/..</b>	<b>0,60</b>
Edelstahl (10,8 x 2,0 cm)	10,8 x 2,0 cm	<b>80.B9021/..</b>	<b>0,87</b>
Edelstahl (7,2 x 4,0 cm)	7,2 x 4,0 cm	<b>80.B9022/..</b>	<b>1,15</b>
Edelstahl (10,8 x 4,0 cm)	10,8 x 4,0 cm	<b>80.B9023/..</b>	<b>1,75</b>
Edelstahl (10,0 x 5,0 cm)	10,0 x 5,0 cm	<b>80.B9024/..</b>	<b>1,95</b>

**blanko, für Schilderträger aus Stahl oder Alu, zum Einschieben** B

Ausführung:	Größe: B x H in cm	Best.-Nr.:	Preis: EUR
Stahl/Alu (6,0 x 2,8 cm)	6,0 cm x 2,5 cm	<b>80.B9030/..</b>	<b>0,60</b>
Stahl/Alu (8,0 x 2,8 cm)	8,0 x 2,55 cm	<b>80.B9031/..</b>	<b>0,81</b>
Stahl/Alu (6,0 x 3,7 cm)	6,0 cm x 3,45 cm	<b>80.B9032/..</b>	<b>0,81</b>
Stahl/Alu (8,0 x 3,7 cm)	8,0 x 3,45 cm	<b>80.B9033/..</b>	<b>0,99</b>
Stahl/Alu (10,0 x 5,1 cm)	10,0 x 4,76 cm	<b>80.B9034/..</b>	<b>1,90</b>
Stahl/Alu (12,0 x 5,1 cm)	12,0 x 4,76 cm	<b>80.B9035/..</b>	<b>2,25</b>

**Beispiel**

Frontansicht ../07 RAL6032

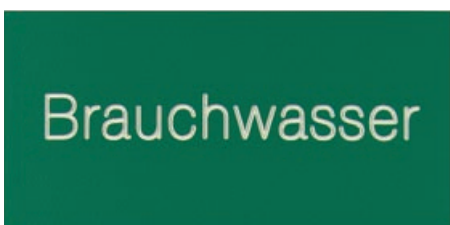

Seitenansicht ../07 RAL6032

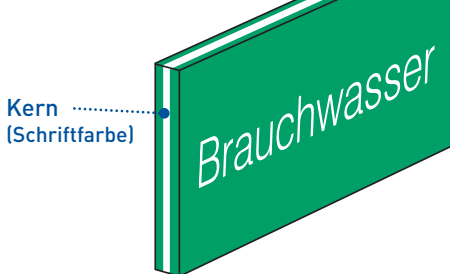

Kern (Schriftfarbe)

**graviert inkl. Text nach Wahl, für Schilderträger aus ABS** B

Ausführung:	Größe: B x H in cm	Best.-Nr.:	Preis: EUR		
			1	5	10
PBT (6,6 x 3,6 cm)	6,0 x 3,3 cm	<b>80.B9110/..</b>	<b>4,95</b>	<b>3,45</b>	<b>2,95</b>
ABS (6,0 x 3,8 cm)					
PBT (8,6 x 3,6 cm)	8,0 x 3,3 cm	<b>80.B9111/..</b>	<b>5,10</b>	<b>3,55</b>	<b>3,05</b>
ABS (8,0 x 3,8 cm)					
ABS (10,0 x 5,5 cm)	10,0 x 5,0 cm	<b>80.B9112/..</b>	<b>5,40</b>	<b>3,75</b>	<b>3,25</b>
ABS (12,0 x 5,5 cm)	12,0 x 5,0 cm	<b>80.B9113/..</b>	<b>5,55</b>	<b>3,90</b>	<b>3,35</b>
ABS (14,0 x 5,5 cm)	14,0 x 5,0 cm	<b>80.B9114/..</b>	<b>5,65</b>	<b>3,95</b>	<b>3,40</b>
ABS (12,0 x 9,0 cm)	12,0 x 8,5 cm	<b>80.B9115/..</b>	<b>7,25</b>	<b>5,10</b>	<b>4,35</b>
ABS (16,0 x 9,0 cm)	16,0 x 8,5 cm	<b>80.B9116/..</b>	<b>8,30</b>	<b>5,75</b>	<b>5,05</b>
ABS (20,0 x 9,0 cm)	20,0 x 8,5 cm	<b>80.B9117/..</b>	<b>9,50</b>	<b>6,65</b>	<b>5,65</b>

**graviert, inkl. Text nach Wahl, zum Aufnieten auf Schilderträger** B

Ausführung:	Größe: B x H in cm	Best.-Nr.:	Preis: EUR		
			1	5	10
Edelstahl (7,2 x 2,0 cm)	7,2 x 2,0 cm	<b>80.B9120/..</b>	<b>4,85</b>	<b>3,40</b>	<b>2,95</b>
Edelstahl (10,8 x 2,0 cm)	10,8 x 2,0 cm	<b>80.B9121/..</b>	<b>4,95</b>	<b>3,45</b>	<b>3,05</b>
Edelstahl (7,2 x 4,0 cm)	7,2 x 4,0 cm	<b>80.B9122/..</b>	<b>5,10</b>	<b>3,55</b>	<b>3,05</b>
Edelstahl (10,8 x 4,0 cm)	10,8 x 4,0 cm	<b>80.B9123/..</b>	<b>5,25</b>	<b>3,70</b>	<b>3,15</b>
Edelstahl (10,0 x 5,0 cm)	10,0 x 5,0 cm	<b>80.B9124/..</b>	<b>5,40</b>	<b>3,75</b>	<b>3,25</b>

**graviert inkl. Text nach Wahl, für Schilderträger aus Stahl oder Alu, zum Einschieben** B

Ausführung:	Größe: B x H in cm	Best.-Nr.:	Preis: EUR		
			1	5	10
Stahl/Alu (6,0 x 2,8 cm)	6,0 x 2,5 cm	<b>80.B9130/..</b>	<b>4,80</b>	<b>3,40</b>	<b>2,95</b>
Stahl/Alu (8,0 x 2,8 cm)	8,0 x 2,55 cm	<b>80.B9131/..</b>	<b>4,85</b>	<b>3,45</b>	<b>3,05</b>
Stahl/Alu (6,0 x 3,7 cm)	6,0 x 3,45 cm	<b>80.B9132/..</b>	<b>4,95</b>	<b>3,55</b>	<b>3,05</b>
Stahl/Alu (8,0 x 3,7 cm)	8,0 x 3,45 cm	<b>80.B9133/..</b>	<b>5,10</b>	<b>3,65</b>	<b>3,15</b>
Stahl/Alu (10,0 x 5,1 cm)	10,0 x 4,76 cm	<b>80.B9134/..</b>	<b>5,35</b>	<b>3,75</b>	<b>3,25</b>
Stahl/Alu (12,0 x 5,1 cm)	12,0 x 4,76 cm	<b>80.B9135/..</b>	<b>5,50</b>	<b>3,90</b>	<b>3,45</b>

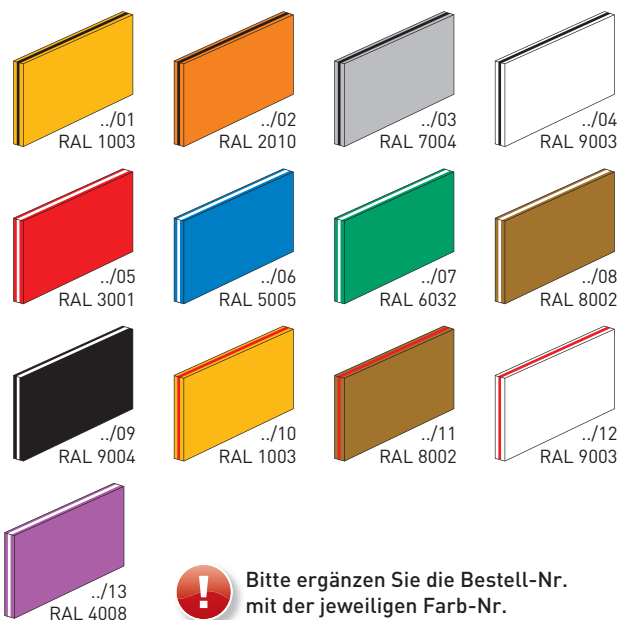

**!** Bitte ergänzen Sie die Bestell-Nr. mit der jeweiligen Farb-Nr.



**RK-Schraubschild, genutet**

Zur Selbstbeschriftung oder zum Einlegen von 9 mm breiten Textstreifen, komplett mit Abdeckung und M5-Montageschraube.  
1 VE = 50 Stück (Preis gilt pro VE)

Größe:	Anzahl Nuten:	Best.-Nr.:	Preis: EUR per VE
6,0 x 4,0	3	90.3402/..	143,50
10,0 x 5,0	3	90.3401/..	143,50

143,<sup>50</sup>



**Farben**



weiß .../1    rot .../2    gelb .../4    blau .../5    grau .../6    grün .../8

**!** Bitte ergänzen Sie die Bestell-Nr. mit der Farb-Nr. Sollte der Farbhinweis fehlen, erfolgt die Lieferung in gelber Ausführung! Beispiel: 900.3400/6 (grau)

**RK-Schraubschild, glatt**

Zur Selbstbeschriftung oder zum Einlegen von Gravurschildern, komplett mit Abdeckung und M5-Montageschraube.  
1 VE = 50 Stück (Preis gilt pro VE)

Größe: in cm	Best.-Nr.:	Preis: EUR per VE
10,0 x 5,0	90.3400/..	143,50

143,<sup>50</sup>



**Farben**



weiß .../1    rot .../2    gelb .../4    blau .../5    grau .../6    grün .../8

**!** Bitte ergänzen Sie die Bestell-Nr. mit der Farb-Nr. Sollte der Farbhinweis fehlen, erfolgt die Lieferung in gelber Ausführung! Beispiel: 900.3400/6 (grau)

**RK-System**

Das „RK“-Rohrkennzeichnungssystem ist die unkomplizierte Komplettlösung zur betrieblichen und privaten Rohrleitungskennzeichnung. Der für die Praxis konstruierte Patenthalter garantiert eine einfache Montage.

Das Befestigungsband ist stufenlos spannbar und millimetergenau fixierbar. Der Abstandhalter ist mit einer selbstklebenden Oberfläche ausgerüstet, so dass die Verwendung jeglicher Schilderformate möglich ist.

**RK-Patenthalter**

Zur Montage an Rohren oder auf Weichisolierungen, komplett mit Kunststoff-Spannband (hitzebeständig bis 150 °C).  
1 VE = 50 Stück (Preis gilt pro VE)

Best.-Nr.:	Preis: EUR per VE
90.3403	143,50

143,<sup>50</sup>

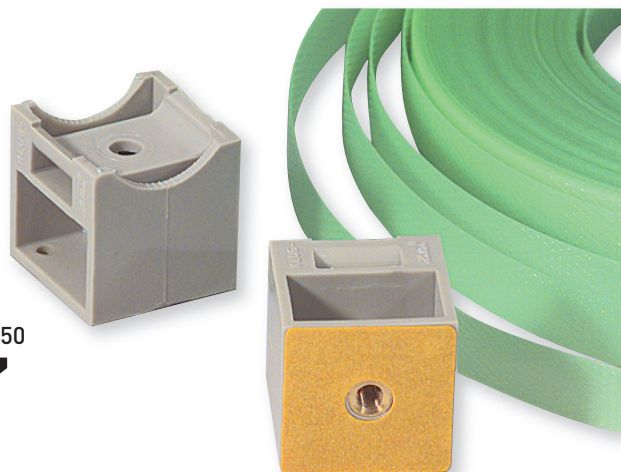

# Prüfplaketten



**i Produktinfo**

Zur Dokumentation von Inspektionen und Aufzeigen von Wartungsintervallen.

**Qualität:**

- fälschungssichere, weiße Dokumentenfolie
- selbstklebend
- selbstzerstörend bei Ablöseversuch

**Lieferform:**  
Prüfplaketten auf Bogen und auf Rolle je einzeln angestanz

**Jahresfarben:**

19	20	21	22
gelb	orange	violett	grün

Alle Prüfplaketten dieser Seiten erhalten Sie ab Lager für eine Vorlaufzeit von 4 Jahren definiert in obenstehenden Farben.

Prüfplaketten in fünf Größen aus fälschungssicherer Dokumentenfolie, selbstklebend



## Bogen

## Rolle

Ø 1,0 cm  
(104 Stück/Bogen)

Ø 1,0 cm  
(500 Stück/Rolle)

Jahr:	Farbe:	Best.-Nr.:
2019	gelb	30.3694/19
2020	orange	30.3694/20
2021	violett	30.3694/21
2022	grün	30.3694/22

Jahr:	Farbe:	Best.-Nr.:
2019	gelb	31.3694/19
2020	orange	31.3694/20
2021	violett	31.3694/21
2022	grün	31.3694/22

Preis: EUR per Bogen bei Abnahme ab					
1	10	15	25	50	
29,60	26,60	20,70	16,90	13,80	

Preis: EUR pro Rolle bei Abnahme ab					
1	3	5			
107,00	79,90	51,90			



Ø 1,5 cm  
(40 Stück/Bogen)

Ø 1,5 cm  
(500 Stück/Rolle)

Jahr:	Farbe:	Best.-Nr.:
2019	gelb	30.3693/19
2020	orange	30.3693/20
2021	violett	30.3693/21
2022	grün	30.3693/22

Jahr:	Farbe:	Best.-Nr.:
2019	gelb	31.3693/19
2020	orange	31.3693/20
2021	violett	31.3693/21
2022	grün	31.3693/22

Preis: EUR per Bogen bei Abnahme ab					
1	10	15	25	50	
15,80	13,30	10,90	9,70	8,60	

Preis: EUR pro Rolle bei Abnahme ab					
1	3	5			
117,00	87,70	57,40			



Ø 2,0 cm  
(28 Stück/Bogen)

Ø 2,0 cm  
(500 Stück/Rolle)

Jahr:	Farbe:	Best.-Nr.:
2019	gelb	30.3663/19
2020	orange	30.3663/20
2021	violett	30.3663/21
2022	grün	30.3663/22

Jahr:	Farbe:	Best.-Nr.:
2019	gelb	31.3663/19
2020	orange	31.3663/20
2021	violett	31.3663/21
2022	grün	31.3663/22

Preis: EUR per Bogen bei Abnahme ab					
1	10	15	25	50	
11,90	11,10	8,95	7,90	6,90	

Preis: EUR pro Rolle bei Abnahme ab					
1	3	5			
139,50	105,00	68,20			



**Material:** Die ersten Ziffern der Bestellnummer beschreiben die Ausführung. Weitere Infos zu unseren Materialien finden Sie am Ende des Kataloges.

30. Folieneetiketten, selbstklebend, auf Bogen angestanz

31. Folieneetiketten, selbstklebend, auf Rolle angestanz



**Bogen**

Ø 2,5 cm  
(15 Stück/Bogen)

Jahr:	Farbe:	Best.-Nr.:
2019	gelb	30.3692/19
2020	orange	30.3692/20
2021	violett	30.3692/21
2022	grün	30.3692/22

Preis: EUR per Bogen bei Abnahme ab				
1	10	15	25	50
7,45	7,05	5,60	5,10	4,20

Ø 3,0 cm  
(15 Stück/Bogen)

Jahr:	Farbe:	Best.-Nr.:
2019	gelb	30.3695/19
2020	orange	30.3695/20
2021	violett	30.3695/21
2022	grün	30.3695/22

Preis: EUR per Bogen bei Abnahme ab				
1	10	15	25	50
7,45	7,05	5,60	5,10	4,20



**Rolle**

Ø 2,5 cm  
(500 Stück/Rolle)

Jahr:	Farbe:	Best.-Nr.:
2019	gelb	31.3692/19
2020	orange	31.3692/20
2021	violett	31.3692/21
2022	grün	31.3692/22

Preis: EUR pro Rolle bei Abnahme ab		
1	3	5
161,00	121,00	79,00

Ø 3,0 cm  
(500 Stück/Rolle)

Jahr:	Farbe:	Best.-Nr.:
2019	gelb	31.3695/19
2020	orange	31.3695/20
2021	violett	31.3695/21
2022	grün	31.3695/22

Preis: EUR pro Rolle bei Abnahme ab		
1	3	5
161,00	121,00	79,00



Ø 1,0 cm  
(104 Stück/Bogen)

Jahr:	Farbe:	Best.-Nr.:
2019	gelb	30.3664/19
2020	orange	30.3664/20
2021	violett	30.3664/21
2022	grün	30.3664/22

Preis: EUR per Bogen bei Abnahme ab				
1	10	15	25	50
29,60	26,60	20,70	16,90	13,80

Ø 1,5 cm  
(40 Stück/Bogen)

Jahr:	Farbe:	Best.-Nr.:
2019	gelb	30.3710/19
2020	orange	30.3710/20
2021	violett	30.3710/21
2022	grün	30.3710/22

Preis: EUR per Bogen bei Abnahme ab				
1	10	15	25	50
15,80	13,30	10,90	9,70	8,60

Ø 2,0 cm  
(28 Stück/Bogen)

Jahr:	Farbe:	Best.-Nr.:
2019	gelb	30.3665/19
2020	orange	30.3665/20
2021	violett	30.3665/21
2022	grün	30.3665/22

Preis: EUR per Bogen bei Abnahme ab				
1	10	15	25	50
11,90	11,10	8,95	7,90	6,90

Ø 3,0 cm  
(15 Stück/Bogen)

Jahr:	Farbe:	Best.-Nr.:
2019	gelb	30.3681/19
2020	orange	30.3681/20
2021	violett	30.3681/21
2022	grün	30.3681/22

Preis: EUR per Bogen bei Abnahme ab				
1	10	15	25	50
7,45	7,05	5,60	5,10	4,20

Ø 1,0 cm  
(500 Stück/Rolle)

Jahr:	Farbe:	Best.-Nr.:
2019	gelb	31.3664/19
2020	orange	31.3664/20
2021	violett	31.3664/21
2022	grün	31.3664/22

Preis: EUR pro Rolle bei Abnahme ab		
1	3	5
107,00	79,90	51,90

Ø 1,5 cm  
(500 Stück/Rolle)

Jahr:	Farbe:	Best.-Nr.:
2019	gelb	31.3710/19
2020	orange	31.3710/20
2021	violett	31.3710/21
2022	grün	31.3710/22

Preis: EUR pro Rolle bei Abnahme ab		
1	3	5
117,00	87,70	57,40

Ø 2,0 cm  
(500 Stück/Rolle)

Jahr:	Farbe:	Best.-Nr.:
2019	gelb	31.3665/19
2020	orange	31.3665/20
2021	violett	31.3665/21
2022	grün	31.3665/22

Preis: EUR pro Rolle bei Abnahme ab		
1	3	5
139,50	105,00	68,20

Ø 3,0 cm  
(500 Stück/Rolle)

Jahr:	Farbe:	Best.-Nr.:
2019	gelb	31.3681/19
2020	orange	31.3681/20
2021	violett	31.3681/21
2022	grün	31.3681/22

Preis: EUR pro Rolle bei Abnahme ab		
1	3	5
161,00	121,00	79,00





Ø 2,0 cm (28 Stück/Bogen)

Jahr:	Farbe:	Best.-Nr.:
19 - 24	gelb	30.3711/19
20 - 25	orange	30.3711/20
21 - 26	violett	30.3711/21
22 - 27	grün	30.3711/22

Preis: EUR per Bogen bei Abnahme ab					
1	10	15	25	50	
11,90	11,10	8,95	7,90	6,90	

Ø 2,0 cm (500 Stück/Rolle)

Jahr:	Farbe:	Best.-Nr.:
19 - 24	gelb	31.3711/19
20 - 25	orange	31.3711/20
21 - 26	violett	31.3711/21
22 - 27	grün	31.3711/22

Preis: EUR pro Rolle bei Abnahme ab					
1	3	5			
139,50	105,00	68,20			



Ø 3,0 cm (15 Stück/Bogen)

Jahr:	Farbe:	Best.-Nr.:
19 - 24	gelb	30.3652/19
20 - 25	orange	30.3652/20
21 - 26	violett	30.3652/21
22 - 27	grün	30.3652/22

Preis: EUR per Bogen bei Abnahme ab					
1	10	15	25	50	
7,45	7,05	5,60	5,10	4,20	

Ø 3,0 cm (500 Stück/Rolle)

Jahr:	Farbe:	Best.-Nr.:
19 - 24	gelb	31.3652/19
20 - 25	orange	31.3652/20
21 - 26	violett	31.3652/21
22 - 27	grün	31.3652/22

Preis: EUR pro Rolle bei Abnahme ab					
1	3	5			
161,00	121,00	79,00			



Ø 3,0 cm (15 Stück/Bogen)

Jahr:	Farbe:	Best.-Nr.:
19 - 24	gelb	30.0789/19
20 - 25	orange	30.0789/20
21 - 26	violett	30.0789/21
22 - 27	grün	30.0789/22

Preis: EUR per Bogen bei Abnahme ab					
1	10	15	25	50	
7,45	7,05	5,60	5,10	4,20	

Ø 3,0 cm (500 Stück/Rolle)

Jahr:	Farbe:	Best.-Nr.:
19 - 24	gelb	31.0789/19
20 - 25	orange	31.0789/20
21 - 26	violett	31.0789/21
22 - 27	grün	31.0789/22

Preis: EUR pro Rolle bei Abnahme ab					
1	3	5			
161,00	121,00	79,00			

**Produktinfo**

**Prüfplaketten-System**

Qualität: Monatsgrundplaketten: PVC-Folie, selbstklebend  
 Jahresplakette: Dokumentenfolie, selbstklebend

Sie haben zwei Möglichkeiten, dieses Kennzeichnungssystem einzusetzen:

**Jahresansicht:**



Kleben Sie die Monatsgrundplakette immer mit dem **Monat der nächsten Prüfung nach oben** auf! So bleibt das Jahr der nächsten fälligen Prüfung immer auf den ersten Blick erkennbar.

**Monatsansicht:**



Verwenden Sie die Monatsplakette mit dem **Monat Januar nach oben** und kleben die Jahresplakette mit dem **Pfeil auf den Prüfungsmonat** gerichtet!

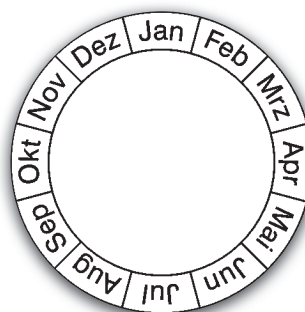

Ø 3,0 cm (15 Stück/Bogen)  
**Jahresplakette**

**Monatsplakette**

Größe:	Stück pro Bogen:	Best.-Nr.:
Ø in cm		
4,0	8	30.0814

Preis: EUR per Bogen bei Abnahme ab					
1	10	15	25	50	
4,75	4,70	3,95	3,50	2,95	

Jahr:	Farbe:	Best.-Nr.:
2019	gelb	30.0819/19
2020	orange	30.0819/20
2021	violett	30.0819/21
2022	grün	30.0819/22

Preis: EUR per Bogen bei Abnahme ab					
1	10	15	25	50	
7,45	7,05	5,60	5,10	4,20	

**Prüfplaketten mit Schutzlackierung**

Durch die Lackierung unserer Prüfplaketten erhalten diese im Vergleich zu unserer Standardausführung und nahezu allen Wettbewerbsprodukten besondere Schutzigenschaften, ohne die Lesbarkeit oder das Aufbringen zu beeinträchtigen.

Prüfplaketten in Schutzausführung sind widerstandsfähiger gegen Abrieb und Witterungseinflüsse und damit für extreme Belastungssituationen bestens gerüstet. Wir bieten Ihnen drei unserer Topseller im Lagerprogramm mit dieser Eigenschaft an.



Ø 3,0 cm (15 Stück/Bogen)

Jahr:	Farbe:	Best.-Nr.:
2019	gelb	30.C8005/19
2020	orange	30.C8005/20
2021	violett	30.C8005/21
2022	grün	30.C8005/22

Preis: EUR/Bogen bei Abnahme ab					
1	10	15	25	50	
8,55	8,05	6,45	5,80	4,75	



Ø 3,0 cm (15 Stück/Bogen)

Jahr:	Farbe:	Best.-Nr.:
19 - 24	gelb	30.C8010/19
20 - 25	orange	30.C8010/20
21 - 26	violett	30.C8010/21
22 - 27	grün	30.C8010/22

Preis: EUR/Bogen bei Abnahme ab					
1	10	15	25	50	
8,55	8,05	6,45	5,80	4,75	



Ø 3,0 cm (15 Stück/Bogen)

Jahr:	Farbe:	Best.-Nr.:
19 - 24	gelb	30.C8015/19
20 - 25	orange	30.C8015/20
21 - 26	violett	30.C8015/21
22 - 27	grün	30.C8015/22

Preis: EUR/Bogen bei Abnahme ab					
1	10	15	25	50	
8,55	8,05	6,45	5,80	4,75	

**Bestellhinweis**

**Schutzlackierung**

Auf Anfrage erhalten Sie alle Prüfplaketten aus unserem Sortiment sowie Sonderanfertigungen ebenfalls mit dieser Zusatzausstattung - bitte fragen Sie an!

**Material:** Die ersten Ziffern der Bestellnummer beschreiben die Ausführung. Weitere Infos zu unseren Materialien finden Sie am Ende des Kataloges.

30. Folienetiketten, selbstklebend, auf Bogen angestanz

31. Folienetiketten, selbstklebend, auf Rolle angestanz



**Bogen**

Ø 1,0 cm (104 Stück/Bogen)

Jahr:	Farbe:	Best.-Nr.:
19 - 24	gelb	30.0777/19
20 - 25	orange	30.0777/20
21 - 26	violett	30.0777/21
22 - 27	grün	30.0777/22

Preis: EUR per Bogen bei Abnahme ab				
1	10	15	25	50
29,60	26,60	20,70	16,90	13,80

Ø 1,5 cm (40 Stück/Bogen)

Jahr:	Farbe:	Best.-Nr.:
19 - 24	gelb	30.0778/19
20 - 25	orange	30.0778/20
21 - 26	violett	30.0778/21
22 - 27	grün	30.0778/22

Preis: EUR per Bogen bei Abnahme ab				
1	10	15	25	50
15,80	13,30	10,90	9,70	8,60

Ø 3,0 cm (15 Stück/Bogen)

Jahr:	Farbe:	Best.-Nr.:
19 - 24	gelb	30.0779/19
20 - 25	orange	30.0779/20
21 - 26	violett	30.0779/21
22 - 27	grün	30.0779/22

Preis: EUR per Bogen bei Abnahme ab				
1	10	15	25	50
7,45	7,05	5,60	5,10	4,20

Ø 3,0 cm (15 Stück/Bogen)

Jahr:	Farbe:	Best.-Nr.:
19 - 24	gelb	30.3653/19
20 - 25	orange	30.3653/20
21 - 26	violett	30.3653/21
22 - 27	grün	30.3653/22

Preis: EUR per Bogen bei Abnahme ab				
1	10	15	25	50
7,45	7,05	5,60	5,10	4,20

Ø 2,0 cm (28 Stück/Bogen)

Jahr:	Farbe:	Best.-Nr.:
19 - 24	gelb	30.0794/19
20 - 25	orange	30.0794/20
21 - 26	violett	30.0794/21
22 - 27	grün	30.0794/22

Preis: EUR per Bogen bei Abnahme ab				
1	10	15	25	50
11,90	11,10	8,95	7,90	6,90

Ø 3,0 cm (15 Stück/Bogen)

Jahr:	Farbe:	Best.-Nr.:
19 - 24	gelb	30.0795/19
20 - 25	orange	30.0795/20
21 - 26	violett	30.0795/21
22 - 27	grün	30.0795/22

Preis: EUR per Bogen bei Abnahme ab				
1	10	15	25	50
7,45	7,05	5,60	5,10	4,20

Ø 3,0 cm (15 Stück/Bogen)

Jahr:	Farbe:	Best.-Nr.:
19 - 24	gelb	30.C2120/19
20 - 25	orange	30.C2120/20
21 - 26	violett	30.C2120/21
22 - 27	grün	30.C2120/22

Preis: EUR per Bogen bei Abnahme ab				
1	10	15	25	50
7,45	7,05	5,60	5,10	4,20



**Rolle**

Ø 1,0 cm (500 Stück/Rolle)

Jahr:	Farbe:	Best.-Nr.:
19 - 24	gelb	31.0777/19
20 - 25	orange	31.0777/20
21 - 26	violett	31.0777/21
22 - 27	grün	31.0777/22

Preis: EUR pro Rolle bei Abnahme ab		
1	3	5
107,00	79,90	51,90

Ø 1,5 cm (500 Stück/Rolle)

Jahr:	Farbe:	Best.-Nr.:
19 - 24	gelb	31.0778/19
20 - 25	orange	31.0778/20
21 - 26	violett	31.0778/21
22 - 27	grün	31.0778/22

Preis: EUR pro Rolle bei Abnahme ab		
1	3	5
117,00	87,70	57,40

Ø 3,0 cm (500 Stück/Rolle)

Jahr:	Farbe:	Best.-Nr.:
19 - 24	gelb	31.0779/19
20 - 25	orange	31.0779/20
21 - 26	violett	31.0779/21
22 - 27	grün	31.0779/22

Preis: EUR pro Rolle bei Abnahme ab		
1	3	5
161,00	121,00	79,00

Ø 3,0 cm (500 Stück/Rolle)

Jahr:	Farbe:	Best.-Nr.:
19 - 24	gelb	31.3653/19
20 - 25	orange	31.3653/20
21 - 26	violett	31.3653/21
22 - 27	grün	31.3653/22

Preis: EUR pro Rolle bei Abnahme ab		
1	3	5
161,00	121,00	79,00

Ø 2,0 cm (500 Stück/Rolle)

Jahr:	Farbe:	Best.-Nr.:
19 - 24	gelb	31.0794/19
20 - 25	orange	31.0794/20
21 - 26	violett	31.0794/21
22 - 27	grün	31.0794/22

Preis: EUR pro Rolle bei Abnahme ab		
1	3	5
139,50	105,00	68,20

Ø 3,0 cm (500 Stück/Rolle)

Jahr:	Farbe:	Best.-Nr.:
19 - 24	gelb	31.0795/19
20 - 25	orange	31.0795/20
21 - 26	violett	31.0795/21
22 - 27	grün	31.0795/22

Preis: EUR pro Rolle bei Abnahme ab		
1	3	5
161,00	121,00	79,00

Ø 3,0 cm (500 Stück/Rolle)

Jahr:	Farbe:	Best.-Nr.:
19 - 24	gelb	31.C2120/19
20 - 25	orange	31.C2120/20
21 - 26	violett	31.C2120/21
22 - 27	grün	31.C2120/22

Preis: EUR pro Rolle bei Abnahme ab		
1	3	5
161,00	121,00	79,00





**Bogen**

Ø 2,0 cm (28 Stück/Bogen)

Jahr:	Farbe:	Best.-Nr.:
19 – 24	gelb	30.C2100/19
20 – 25	orange	30.C2100/20
21 – 26	violett	30.C2100/21
22 – 27	grün	30.C2100/22

Preis: EUR per Bogen bei Abnahme ab				
1	10	15	25	50
11,90	11,10	8,95	7,90	6,90



Ø 3,0 cm (15 Stück/Bogen)

Jahr:	Farbe:	Best.-Nr.:
19 – 24	gelb	30.C2105/19
20 – 25	orange	30.C2105/20
21 – 26	violett	30.C2105/21
22 – 27	grün	30.C2105/22

Preis: EUR per Bogen bei Abnahme ab				
1	10	15	25	50
7,45	7,05	5,60	5,10	4,20



Ø 3,0 cm (15 Stück/Bogen)

Jahr:	Farbe:	Best.-Nr.:
19 – 24	gelb	30.C2135/19
20 – 25	orange	30.C2135/20
21 – 26	violett	30.C2135/21
22 – 27	grün	30.C2135/22

Preis: EUR per Bogen bei Abnahme ab				
1	10	15	25	50
7,45	7,05	5,60	5,10	4,20



Ø 3,0 cm (15 Stück/Bogen)

Jahr:	Farbe:	Best.-Nr.:
19 – 24	gelb	30.C2170/19
20 – 25	orange	30.C2170/20
21 – 26	violett	30.C2170/21
22 – 27	grün	30.C2170/22

Preis: EUR per Bogen bei Abnahme ab				
1	10	15	25	50
7,45	7,05	5,60	5,10	4,20



Ø 3,0 cm (15 Stück/Bogen)

Jahr:	Farbe:	Best.-Nr.:
19 – 24	gelb	30.0808/19
20 – 25	orange	30.0808/20
21 – 26	violett	30.0808/21
22 – 27	grün	30.0808/22

Preis: EUR per Bogen bei Abnahme ab				
1	10	15	25	50
7,45	7,05	5,60	5,10	4,20



Ø 3,0 cm (15 Stück/Bogen)

Jahr:	Farbe:	Best.-Nr.:
19 – 24	gelb	30.3654/19
20 – 25	orange	30.3654/20
21 – 26	violett	30.3654/21
22 – 27	grün	30.3654/22

Preis: EUR per Bogen bei Abnahme ab				
1	10	15	25	50
7,45	7,05	5,60	5,10	4,20



**Rolle**

Ø 2,0 cm (500 Stück/Rolle)

Jahr:	Farbe:	Best.-Nr.:
19 – 24	gelb	31.C2100/19
20 – 25	orange	31.C2100/20
21 – 26	violett	31.C2100/21
22 – 27	grün	31.C2100/22

Preis: EUR pro Rolle bei Abnahme ab			
1	3	5	
139,50	105,00	68,20	

Ø 3,0 cm (500 Stück/Rolle)

Jahr:	Farbe:	Best.-Nr.:
19 – 24	gelb	31.C2105/19
20 – 25	orange	31.C2105/20
21 – 26	violett	31.C2105/21
22 – 27	grün	31.C2105/22

Preis: EUR pro Rolle bei Abnahme ab			
1	3	5	
161,00	121,00	79,00	

Ø 3,0 cm (500 Stück/Rolle)

Jahr:	Farbe:	Best.-Nr.:
19 – 24	gelb	31.C2135/19
20 – 25	orange	31.C2135/20
21 – 26	violett	31.C2135/21
22 – 27	grün	31.C2135/22

Preis: EUR pro Rolle bei Abnahme ab			
1	3	5	
161,00	121,00	79,00	

Ø 3,0 cm (500 Stück/Rolle)

Jahr:	Farbe:	Best.-Nr.:
19 – 24	gelb	31.C2170/19
20 – 25	orange	31.C2170/20
21 – 26	violett	31.C2170/21
22 – 27	grün	31.C2170/22

Preis: EUR pro Rolle bei Abnahme ab			
1	3	5	
161,00	121,00	79,00	

Ø 3,0 cm (500 Stück/Rolle)

Jahr:	Farbe:	Best.-Nr.:
19 – 24	gelb	31.0808/19
20 – 25	orange	31.0808/20
21 – 26	violett	31.0808/21
22 – 27	grün	31.0808/22

Preis: EUR pro Rolle bei Abnahme ab			
1	3	5	
161,00	121,00	79,00	

Ø 3,0 cm (500 Stück/Rolle)

Jahr:	Farbe:	Best.-Nr.:
19 – 24	gelb	31.3654/19
20 – 25	orange	31.3654/20
21 – 26	violett	31.3654/21
22 – 27	grün	31.3654/22

Preis: EUR pro Rolle bei Abnahme ab			
1	3	5	
161,00	121,00	79,00	

**Material:** Die ersten Ziffern der Bestellnummer beschreiben die Ausführung. Weitere Infos zu unseren Materialien finden Sie am Ende des Kataloges.

30. Folienetiketten, selbstklebend, auf Bogen angestanz

31. Folienetiketten, selbstklebend, auf Rolle angestanz



**Bogen**

Ø 2,5 cm (15 Stück/Bogen)

Jahr:	Farbe:	Best.-Nr.:
19 - 24	gelb	30.0799/19
20 - 25	orange	30.0799/20
21 - 26	violett	30.0799/21
22 - 27	grün	30.0799/22

Preis: EUR per Bogen bei Abnahme ab					
1	10	15	25	50	
7,45	7,05	5,60	5,10	4,20	

Ø 2,5 cm (15 Stück/Bogen)

Jahr:	Farbe:	Best.-Nr.:
19 - 24	gelb	30.0807/19
20 - 25	orange	30.0807/20
21 - 26	violett	30.0807/21
22 - 27	grün	30.0807/22

Preis: EUR per Bogen bei Abnahme ab					
1	10	15	25	50	
7,45	7,05	5,60	5,10	4,20	

Ø 3,0 cm (15 Stück/Bogen)

Jahr:	Farbe:	Best.-Nr.:
19 - 24	gelb	30.3713/19
20 - 25	orange	30.3713/20
21 - 26	violett	30.3713/21
22 - 27	grün	30.3713/22

Preis: EUR per Bogen bei Abnahme ab					
1	10	15	25	50	
7,45	7,05	5,60	5,10	4,20	

**Rolle**



Ø 2,5 cm (500 Stück/Rolle)

Jahr:	Farbe:	Best.-Nr.:
19 - 24	gelb	31.0799/19
20 - 25	orange	31.0799/20
21 - 26	violett	31.0799/21
22 - 27	grün	31.0799/22

Preis: EUR pro Rolle bei Abnahme ab					
1	3	5			
161,00	121,00	79,00			

Ø 2,5 cm (500 Stück/Rolle)

Jahr:	Farbe:	Best.-Nr.:
19 - 24	gelb	31.0807/19
20 - 25	orange	31.0807/20
21 - 26	violett	31.0807/21
22 - 27	grün	31.0807/22

Preis: EUR pro Rolle bei Abnahme ab					
1	3	5			
161,00	121,00	79,00			

Ø 3,0 cm (500 Stück/Rolle)

Jahr:	Farbe:	Best.-Nr.:
19 - 24	gelb	31.3713/19
20 - 25	orange	31.3713/20
21 - 26	violett	31.3713/21
22 - 27	grün	31.3713/22

Preis: EUR pro Rolle bei Abnahme ab					
1	3	5			
161,00	121,00	79,00			

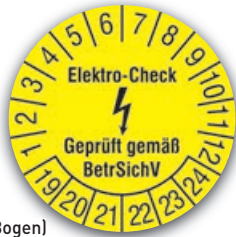

Ø 3,0 cm (15 Stück/Bogen)

Jahr:	Best.-Nr.:
19 - 24	30.C3100/19
20 - 25	30.C3100/20
21 - 26	30.C3100/21
22 - 27	30.C3100/22

Preis: EUR/Bogen bei Abnahme ab					
1	10	15	25	50	
7,45	7,05	5,60	5,10	4,20	

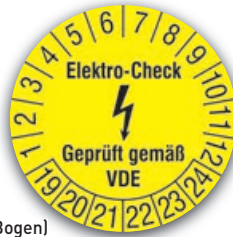

Ø 3,0 cm (15 Stück/Bogen)

Jahr:	Best.-Nr.:
19 - 24	30.C3110/19
20 - 25	30.C3110/20
21 - 26	30.C3110/21
22 - 27	30.C3110/22

Preis: EUR/Bogen bei Abnahme ab					
1	10	15	25	50	
7,45	7,05	5,60	5,10	4,20	



Ø 2,0 cm (28 Stück/Bogen)

Jahr:	Best.-Nr.:
2019	30.C3120/19
2020	30.C3120/20
2021	30.C3120/21
2022	30.C3120/22

Preis: EUR/Bogen bei Abnahme ab					
1	10	15	25	50	
11,90	11,10	8,95	7,90	6,90	



Ø 1,5 cm (40 Stück/Bogen)

Best.-Nr.:
30.3808

Preis: EUR/Bogen bei Abnahme ab					
1	10	15	25	50	
15,80	13,30	10,90	9,70	8,60	

Ø 3,0 cm (15 Stück/Bogen)

Jahr:	Best.-Nr.:
19 - 24	30.3729/19
20 - 25	30.3729/20
21 - 26	30.3729/21
22 - 27	30.3729/22

Preis: EUR/Bogen bei Abnahme ab					
1	10	15	25	50	
7,45	7,05	5,60	5,10	4,20	

Ø 3,0 cm (15 Stück/Bogen)

Jahr:	Best.-Nr.:
19 - 24	30.3724/19
20 - 25	30.3724/20
21 - 26	30.3724/21
22 - 27	30.3724/22

Preis: EUR/Bogen bei Abnahme ab					
1	10	15	25	50	
7,45	7,05	5,60	5,10	4,20	

Ø 3,0 cm (500 Stück/Rolle)

Jahr:	Best.-Nr.:
19 - 24	31.3729/19
20 - 25	31.3729/20
21 - 26	31.3729/21
22 - 27	31.3729/22

Preis: EUR pro Rolle bei Abnahme ab					
1	3	5			
161,00	121,00	79,00			

Ø 3,0 cm (500 Stück/Rolle)

Jahr:	Best.-Nr.:
19 - 24	31.3724/19
20 - 25	31.3724/20
21 - 26	31.3724/21
22 - 27	31.3724/22

Preis: EUR pro Rolle bei Abnahme ab					
1	3	5			
161,00	121,00	79,00			





**Bogen**

Ø 1,5 cm  
(40 Stück/Bogen)



Jahr:	Best.-Nr.:
19 - 24	<b>30.3699/19</b>
20 - 25	<b>30.3699/20</b>
21 - 26	<b>30.3699/21</b>
22 - 27	<b>30.3699/22</b>

Preis: EUR/Bogen bei Abnahme ab				
1	10	15	25	50
<b>15,80</b>	<b>13,30</b>	<b>10,90</b>	<b>9,70</b>	<b>8,60</b>



**Rolle**

Ø 1,5 cm  
(500 Stück/Rolle)

Jahr:	Best.-Nr.:
19 - 24	<b>31.3699/19</b>
20 - 25	<b>31.3699/20</b>
21 - 26	<b>31.3699/21</b>
22 - 27	<b>31.3699/22</b>

Preis: EUR pro Rolle bei Abnahme ab		
1	3	5
<b>117,00</b>	<b>87,70</b>	<b>57,40</b>

Ø 3,0 cm  
(15 Stück/Bogen)



Jahr:	Best.-Nr.:
19 - 24	<b>30.3687/19</b>
20 - 25	<b>30.3687/20</b>
21 - 26	<b>30.3687/21</b>
22 - 27	<b>30.3687/22</b>

Preis: EUR/Bogen bei Abnahme ab				
1	10	15	25	50
<b>7,45</b>	<b>7,05</b>	<b>5,60</b>	<b>5,10</b>	<b>4,20</b>

Ø 3,0 cm  
(500 Stück/Rolle)

Jahr:	Best.-Nr.:
19 - 24	<b>31.3687/19</b>
20 - 25	<b>31.3687/20</b>
21 - 26	<b>31.3687/21</b>
22 - 27	<b>31.3687/22</b>

Preis: EUR pro Rolle bei Abnahme ab		
1	3	5
<b>161,00</b>	<b>121,00</b>	<b>79,00</b>

Ø 3,0 cm  
(15 Stück/Bogen)

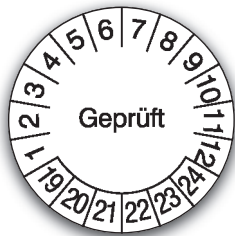

Jahr:	Best.-Nr.:
19 - 24	<b>30.3689/19</b>
20 - 25	<b>30.3689/20</b>
21 - 26	<b>30.3689/21</b>
22 - 27	<b>30.3689/22</b>

Preis: EUR/Bogen bei Abnahme ab				
1	10	15	25	50
<b>7,45</b>	<b>7,05</b>	<b>5,60</b>	<b>5,10</b>	<b>4,20</b>

Ø 3,0 cm  
(500 Stück/Rolle)

Jahr:	Best.-Nr.:
19 - 24	<b>31.3689/19</b>
20 - 25	<b>31.3689/20</b>
21 - 26	<b>31.3689/21</b>
22 - 27	<b>31.3689/22</b>

Preis: EUR pro Rolle bei Abnahme ab		
1	3	5
<b>161,00</b>	<b>121,00</b>	<b>79,00</b>

Ø 3,0 cm  
(15 Stück/Bogen)



Jahr:	Best.-Nr.:
19 - 24	<b>30.3691/19</b>
20 - 25	<b>30.3691/20</b>
21 - 26	<b>30.3691/21</b>
22 - 27	<b>30.3691/22</b>

Preis: EUR/Bogen bei Abnahme ab				
1	10	15	25	50
<b>7,45</b>	<b>7,05</b>	<b>5,60</b>	<b>5,10</b>	<b>4,20</b>

Ø 3,0 cm  
(500 Stück/Rolle)

Jahr:	Best.-Nr.:
19 - 24	<b>31.3691/19</b>
20 - 25	<b>31.3691/20</b>
21 - 26	<b>31.3691/21</b>
22 - 27	<b>31.3691/22</b>

Preis: EUR pro Rolle bei Abnahme ab		
1	3	5
<b>161,00</b>	<b>121,00</b>	<b>79,00</b>

Ø 3,0 cm  
(15 Stück/Bogen)



Jahr:	Best.-Nr.:
19 - 24	<b>30.3688/19</b>
20 - 25	<b>30.3688/20</b>
21 - 26	<b>30.3688/21</b>
22 - 27	<b>30.3688/22</b>

Preis: EUR/Bogen bei Abnahme ab				
1	10	15	25	50
<b>7,45</b>	<b>7,05</b>	<b>5,60</b>	<b>5,10</b>	<b>4,20</b>

Ø 3,0 cm  
(500 Stück/Rolle)

Jahr:	Best.-Nr.:
19 - 24	<b>31.3688/19</b>
20 - 25	<b>31.3688/20</b>
21 - 26	<b>31.3688/21</b>
22 - 27	<b>31.3688/22</b>

Preis: EUR pro Rolle bei Abnahme ab		
1	3	5
<b>161,00</b>	<b>121,00</b>	<b>79,00</b>

Ø 3,0 cm  
(15 Stück/Bogen)



Jahr:	Best.-Nr.:
19 - 24	<b>30.3690/19</b>
20 - 25	<b>30.3690/20</b>
21 - 26	<b>30.3690/21</b>
22 - 27	<b>30.3690/22</b>

Preis: EUR/Bogen bei Abnahme ab				
1	10	15	25	50
<b>7,45</b>	<b>7,05</b>	<b>5,60</b>	<b>5,10</b>	<b>4,20</b>

Ø 3,0 cm  
(500 Stück/Rolle)

Jahr:	Best.-Nr.:
19 - 24	<b>31.3690/19</b>
20 - 25	<b>31.3690/20</b>
21 - 26	<b>31.3690/21</b>
22 - 27	<b>31.3690/22</b>

Preis: EUR pro Rolle bei Abnahme ab		
1	3	5
<b>161,00</b>	<b>121,00</b>	<b>79,00</b>





**Bogen**

Ø 3,0 cm  
(15 Stück/Bogen)

Jahr:	Best.-Nr.:
19 – 24	30.C2185/19
20 – 25	30.C2185/20
21 – 26	30.C2185/21
22 – 27	30.C2185/22

Preis: EUR/Bogen bei Abnahme ab				
1	10	15	25	50
7,45	7,05	5,60	5,10	4,20

Ø 2,0 cm  
(28 Stück/Bogen)

Jahr:	Best.-Nr.:
19 – 24	30.0831/19
20 – 25	30.0831/20
21 – 26	30.0831/21
22 – 27	30.0831/22

Preis: EUR/Bogen bei Abnahme ab				
1	10	15	25	50
11,90	11,10	8,95	7,90	6,90

Ø 3,0 cm  
(15 Stück/Bogen)

Jahr:	Best.-Nr.:
19 – 24	30.0836/19
20 – 25	30.0836/20
21 – 26	30.0836/21
22 – 27	30.0836/22

Preis: EUR/Bogen bei Abnahme ab				
1	10	15	25	50
7,45	7,05	5,60	5,10	4,20

Ø 3,0 cm  
(15 Stück/Bogen)

Jahr:	Best.-Nr.:
19 – 28	30.C2140/19
20 – 29	30.C2140/20
21 – 30	30.C2140/21
22 – 31	30.C2140/22

Preis: EUR/Bogen bei Abnahme ab				
1	10	15	25	50
7,45	7,05	5,60	5,10	4,20

Ø 3,0 cm  
(15 Stück/Bogen)

Jahr:	Best.-Nr.:
19 – 28	30.C2130/19
20 – 29	30.C2130/20
21 – 30	30.C2130/21
22 – 31	30.C2130/22

Preis: EUR/Bogen bei Abnahme ab				
1	10	15	25	50
7,45	7,05	5,60	5,10	4,20



**Rolle**

Ø 3,0 cm  
(500 Stück/Rolle)

Jahr:	Best.-Nr.:
19 – 24	31.C2185/19
20 – 25	31.C2185/20
21 – 26	31.C2185/21
22 – 27	31.C2185/22

Preis: EUR pro Rolle bei Abnahme ab		
1	3	5
161,00	121,00	79,00

Ø 2,0 cm  
(500 Stück/Rolle)

Jahr:	Best.-Nr.:
19 – 24	31.0831/19
20 – 25	31.0831/20
21 – 26	31.0831/21
22 – 27	31.0831/22

Preis: EUR pro Rolle bei Abnahme ab		
1	3	5
139,50	105,00	68,20

Ø 3,0 cm  
(500 Stück/Rolle)

Jahr:	Best.-Nr.:
19 – 24	31.0836/19
20 – 25	31.0836/20
21 – 26	31.0836/21
22 – 27	31.0836/22

Preis: EUR pro Rolle bei Abnahme ab		
1	3	5
161,00	121,00	79,00

Ø 3,0 cm  
(500 Stück/Rolle)

Jahr:	Best.-Nr.:
19 – 28	31.C2140/19
20 – 29	31.C2140/20
21 – 30	31.C2140/21
22 – 31	31.C2140/22

Preis: EUR pro Rolle bei Abnahme ab		
1	3	5
161,00	121,00	79,00

Ø 3,0 cm  
(500 Stück/Rolle)

Jahr:	Best.-Nr.:
19 – 28	31.C2130/19
20 – 29	31.C2130/20
21 – 30	31.C2130/21
22 – 31	31.C2130/22

Preis: EUR pro Rolle bei Abnahme ab		
1	3	5
161,00	121,00	79,00

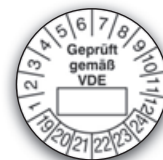

**i Produktinfo**

**Sonderanfertigungen**

In Anwendungsbereichen bei denen unser Standardprogramm Ihnen nicht weiterhilft, bieten wir Ihnen zusätzlich auch individuelle Lösungen an.

Neben Prüfplaketten auf Bögen und als Rollenware fertigen wir auch Grundplaketten nach Ihren Wünschen, selbstverständlich auch in Sonderformaten.

Grundplaketten mit weiterführenden Informationen wie z. B. Hersteller- oder Prüferanschrift fertigen wir nach Ihren individuellen Vorgaben in jeder gewünschten Stückzahl, Form und Größe. **Bitte fragen Sie an.**



Bogen



Rolle



4,0 x 2,5 cm (12 Stück/Bogen)

Jahr:	Best.-Nr.:
19 - 22	<b>30.C2125/19</b>
20 - 23	<b>30.C2125/20</b>
21 - 24	<b>30.C2125/21</b>
22 - 25	<b>30.C2125/22</b>

Preis: EUR/Bogen bei Abnahme ab				
1	10	25	50	
<b>8,40</b>	<b>7,95</b>	<b>7,65</b>	<b>7,40</b>	



4,0 x 2,5 cm (12 Stück/Bogen)

Jahr:	Best.-Nr.:
19 - 22	<b>30.3799/19</b>
20 - 23	<b>30.3799/20</b>
21 - 24	<b>30.3799/21</b>
22 - 25	<b>30.3799/22</b>

Preis: EUR/Bogen bei Abnahme ab				
1	10	25	50	
<b>8,40</b>	<b>7,95</b>	<b>7,65</b>	<b>7,40</b>	

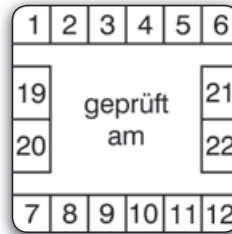

3,0 x 3,0 cm (15 Stück/Bogen)

Jahr:	Best.-Nr.:
19 - 22	<b>30.3798/19</b>
20 - 23	<b>30.3798/20</b>
21 - 24	<b>30.3798/21</b>
22 - 25	<b>30.3798/22</b>

Preis: EUR/Bogen bei Abnahme ab				
1	10	25	50	
<b>7,45</b>	<b>7,05</b>	<b>6,15</b>	<b>5,35</b>	



3,0 x 3,0 cm (15 Stück/Bogen)

Jahr:	Best.-Nr.:
19 - 22	<b>30.0842/19</b>
20 - 23	<b>30.0842/20</b>
21 - 24	<b>30.0842/21</b>
22 - 25	<b>30.0842/22</b>

Preis: EUR/Bogen bei Abnahme ab				
1	10	25	50	
<b>7,45</b>	<b>7,05</b>	<b>6,15</b>	<b>5,35</b>	

Prüfplaketten für Labore und Krankenhäuser



Ø 2,0 cm (28 Stück/Bogen)

Jahr:	Best.-Nr.:
2019	<b>30.C4010/19</b>
2020	<b>30.C4010/20</b>
2021	<b>30.C4010/21</b>
2022	<b>30.C4010/22</b>

Preis: EUR/Bogen bei Abnahme ab				
1	10	15	25	50
<b>11,90</b>	<b>11,10</b>	<b>8,95</b>	<b>7,90</b>	<b>6,90</b>



Ø 3,0 cm (15 Stück/Bogen)

Jahr:	Best.-Nr.:
2019	<b>30.C4015/19</b>
2020	<b>30.C4015/20</b>
2021	<b>30.C4015/21</b>
2022	<b>30.C4015/22</b>

Preis: EUR/Bogen bei Abnahme ab				
1	10	15	25	50
<b>7,45</b>	<b>7,05</b>	<b>5,60</b>	<b>5,10</b>	<b>4,20</b>



Ø 3,0 cm (15 Stück/Bogen)

Jahr:	Best.-Nr.:
19 - 22	<b>30.C4020/19</b>
20 - 23	<b>30.C4020/20</b>
21 - 24	<b>30.C4020/21</b>
22 - 25	<b>30.C4020/22</b>

Preis: EUR/Bogen bei Abnahme ab				
1	10	15	25	50
<b>7,45</b>	<b>7,05</b>	<b>5,60</b>	<b>5,10</b>	<b>4,20</b>



Ø 3,0 cm (15 Stück/Bogen)

Jahr:	Best.-Nr.:
19 - 24	<b>30.3697/19</b>
20 - 25	<b>30.3697/20</b>
21 - 26	<b>30.3697/21</b>
22 - 27	<b>30.3697/22</b>

Preis: EUR/Bogen bei Abnahme ab				
1	10	15	25	50
<b>7,45</b>	<b>7,05</b>	<b>5,60</b>	<b>5,10</b>	<b>4,20</b>



Ø 3,0 cm (15 Stück/Bogen)

Jahr:	Best.-Nr.:
19 - 24	<b>30.0824/19</b>
20 - 25	<b>30.0824/20</b>
21 - 26	<b>30.0824/21</b>
22 - 27	<b>30.0824/22</b>

Preis: EUR/Bogen bei Abnahme ab				
1	10	15	25	50
<b>7,45</b>	<b>7,05</b>	<b>5,60</b>	<b>5,10</b>	<b>4,20</b>



Ø 3,0 cm (15 Stück/Bogen)

Jahr:	Best.-Nr.:
19 - 24	<b>30.0826/19</b>
20 - 25	<b>30.0826/20</b>
21 - 26	<b>30.0826/21</b>
22 - 27	<b>30.0826/22</b>

Preis: EUR/Bogen bei Abnahme ab				
1	10	15	25	50
<b>7,45</b>	<b>7,05</b>	<b>5,60</b>	<b>5,10</b>	<b>4,20</b>



Ø 3,0 cm (15 Stück/Bogen)

Jahr:	Best.-Nr.:
19 - 24	<b>30.3668/19</b>
20 - 25	<b>30.3668/20</b>
21 - 26	<b>30.3668/21</b>
22 - 27	<b>30.3668/22</b>

Preis: EUR/Bogen bei Abnahme ab				
1	10	15	25	50
<b>7,45</b>	<b>7,05</b>	<b>5,60</b>	<b>5,10</b>	<b>4,20</b>



49,90

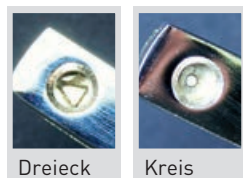

Kerbzangen

mit einer Maultiefe von 50 mm. Damit ist ein Markieren der Plaketten auf Bogen und Rolle möglich.

Kerbform	Best.-Nr.:	Preis: EUR	<b>B</b>
Dreieck	<b>90.3651</b>	<b>49,90</b>	
Kreis	<b>90.3650</b>	<b>49,90</b>	



5,98 pro Stück

Faserschreiber

Dieser Schreiber wurde genau auf die Bedürfnisse der Industrie abgestimmt: gestochen scharfes Schriftbild, sofort trocknend. Die verwendete Tinte ätzt leicht ein und ist dauerhaft mit der Oberfläche der Etiketten verbunden. Lieferform: 1 VE = 5 Faserschreiber

Ausführung:	Farbe:	Best.-Nr.:	Preis: EUR per VE	<b>B</b>
Feinstrich	schwarz	<b>90.7210</b>	<b>29,90</b>	
Superfeinstrich	schwarz	<b>90.7211</b>	<b>29,90</b>	



Produktinfo

**NEU**

**Grundplaketten und Gebrauchsanweisungen für Leitern**

Am 01.03.2018 sind die Änderungen der DIN EN 131-3 in Kraft getreten. Unter anderem sind die Piktogramme nach ISO 3864-2 und der DIN EN ISO 7010 als Sicherheitszeichen festgelegt worden. Unterschieden werden jetzt die verschiedenen Leitertypen wie zum Beispiel: Anlegeleitern, Schiebeleitern usw. Leitern, hergestellt nach dem 01.03.2018, sind laut der DIN EN 131-2 nach DIN EN 131-3 zu kennzeichnen.

Gewerblich genutzte Leitern sind gemäß Betriebssicherheitsverordnung durch eine hierfür befähigte Person wiederkehrend auf ordnungsgemäßen Zustand zu überprüfen. Hierzu wird die Jahresplakette auf die markierte Stelle der Grundplakette geklebt. Dazu ist eine Prüfplakette im Format Ø = 3 cm zu verwenden. Ablesbar ist nun der Termin für die nächstjährige Prüfung. Hierdurch wird die Prüfung klar und übersichtlich gekennzeichnet. Bei weiteren Prüfungen kann lediglich die Prüfplakette überklebt werden.

**Grundplaketten (2 Stück/Bogen)**

Größe: B x H in cm	Preis: EUR/Bogen
5,0 x 24,0	3,75

**Sicherheits- u. Gebrauchsanweisung für Leitern**

Hersteller/Vertreiber: \_\_\_\_\_  
 Anschrift: \_\_\_\_\_  
 Internetadresse: \_\_\_\_\_  
 bestehend aus \_\_\_\_ Teilen  
 max. Länge bei der Benutzung: \_\_\_\_\_ m  
 max. Höhe in Gebrauchsstellung: \_\_\_\_\_ m  
**gemäß EN 131**  
 Herstellungsdatum: \_\_\_\_\_  
 Seriennummer: \_\_\_\_\_  
 Gewicht der Leiter: \_\_\_\_\_ kg  
 Isolierung:  ja  nein  
 Die \_\_\_\_ Sprosse von oben ist die oberste Sprosse, die als Standfläche benutzt werden darf.

Beschädigte Leitern sofort aus dem Verkehr ziehen!

hier Prüfplakette einkleben

**nächste Prüfung**

**Sicherheits- u. Gebrauchsanweisung für Anlegeleitern**

Hersteller/Vertreiber: \_\_\_\_\_  
 Anschrift: \_\_\_\_\_  
 Internetadresse: \_\_\_\_\_  
 bestehend aus \_\_\_\_ Teilen  
 max. Länge bei der Benutzung: \_\_\_\_\_ m  
 max. Höhe in Gebrauchsstellung: \_\_\_\_\_ m  
**gemäß EN 131**  
 Herstellungsdatum: \_\_\_\_\_  
 Seriennummer: \_\_\_\_\_  
 Gewicht der Leiter: \_\_\_\_\_ kg  
 Isolierung:  ja  nein  
 Die \_\_\_\_ Sprosse von oben ist die oberste Sprosse, die als Standfläche benutzt werden darf.

Beschädigte Leitern sofort aus dem Verkehr ziehen!

hier Prüfplakette einkleben

**nächste Prüfung**

**Sicherheits- u. Gebrauchsanweisung für Schiebeleitern**

Hersteller/Vertreiber: \_\_\_\_\_  
 Anschrift: \_\_\_\_\_  
 Internetadresse: \_\_\_\_\_  
 bestehend aus \_\_\_\_ Teilen  
 max. Länge bei der Benutzung: \_\_\_\_\_ m  
 max. Höhe in Gebrauchsstellung: \_\_\_\_\_ m  
**gemäß EN 131**  
 Herstellungsdatum: \_\_\_\_\_  
 Seriennummer: \_\_\_\_\_  
 Gewicht der Leiter: \_\_\_\_\_ kg  
 Isolierung:  ja  nein  
 Die \_\_\_\_ Sprosse von oben ist die oberste Sprosse, die als Standfläche benutzt werden darf.

Beschädigte Leitern sofort aus dem Verkehr ziehen!

hier Prüfplakette einkleben

**nächste Prüfung**

**Sicherheits- u. Gebrauchsanweisung für mobile Podestleitern**

Hersteller/Vertreiber: \_\_\_\_\_  
 Anschrift: \_\_\_\_\_  
 Internetadresse: \_\_\_\_\_  
 bestehend aus \_\_\_\_ Teilen  
 max. Länge bei der Benutzung: \_\_\_\_\_ m  
 max. Höhe in Gebrauchsstellung: \_\_\_\_\_ m  
**gemäß EN 131**  
 Herstellungsdatum: \_\_\_\_\_  
 Seriennummer: \_\_\_\_\_  
 Gewicht der Leiter: \_\_\_\_\_ kg  
 Isolierung:  ja  nein  
 Die \_\_\_\_ Sprosse von oben ist die oberste Sprosse, die als Standfläche benutzt werden darf.

Beschädigte Leitern sofort aus dem Verkehr ziehen!

hier Prüfplakette einkleben

**nächste Prüfung**

**... für Leitern**

Größe:	Best.-Nr.:
B x H in cm	
5,0 x 24,0	30.C5125

**... für Anlegeleitern**

Größe:	Best.-Nr.:
B x H in cm	
5,0 x 24,0	30.C5126

**... für Schiebeleitern**

Größe:	Best.-Nr.:
B x H in cm	
5,0 x 24,0	30.C5127

**... für Podestleitern**

Größe:	Best.-Nr.:
B x H in cm	
5,0 x 24,0	30.C5128



Die Grundplaketten vorheriger Norm finden Sie weiterhin im Online-Shop!

**Jumbo-Prüfplaketten für Anlagen, Maschinen und Krane**



beispielhafte Darstellung



Ø 3,0 cm (15 Stück/Bogen)

Jahr:	Best.-Nr.:
19 - 24	30.3728/19
20 - 25	30.3728/20
21 - 26	30.3728/21
22 - 27	30.3728/22

Preis: EUR/Bogen bei Abnahme ab

1	10	15	25	50
7,45	7,05	5,60	5,10	4,20



Ø 2,5 cm (15 Stück/Bogen)

Jahr:	Best.-Nr.:
19 - 24	30.3727/19
20 - 25	30.3727/20
21 - 26	30.3727/21
22 - 27	30.3727/22

Preis: EUR/Bogen bei Abnahme ab

1	10	15	25	50
7,45	7,05	5,60	5,10	4,20



Ø 2,0 cm (28 Stück/Bogen)

Jahr:	Best.-Nr.:
19 - 24	30.3726/19
20 - 25	30.3726/20
21 - 26	30.3726/21
22 - 27	30.3726/22

Preis: EUR/Bogen bei Abnahme ab

1	10	15	25	50
11,90	11,10	8,95	7,90	6,90



Ø 1,5 cm (40 Stück/Bogen)

Jahr:	Best.-Nr.:
19 - 24	30.3725/19
20 - 25	30.3725/20
21 - 26	30.3725/21
22 - 27	30.3725/22

Preis: EUR/Bogen bei Abnahme ab

1	10	15	25	50
15,80	13,30	10,90	9,70	8,60



**Grundplaketten aus stark haftender Qualitätsfolie für Prüfplaketten der Seite 120 ff.**

Durch Prüf- und Grundplaketten lässt sich der jeweilige Wartungsstand Ihrer Anlagen und Maschinen jederzeit deutlich erkennen.

Grundplaketten erhalten Sie sowohl in unseren Standardausführungen als auch mit Ihrem individuellen Firmeneindruck.

Qualität: PVC-Folie, weiß, selbstklebend

Lieferform: 4 Einzeletiketten, auf Bogen angestanz

+ für Prüfplaketten mit Ø= 3 cm

+ auch als Sonderanfertigung erhältlich

Ausführung:	Größe: B x H in cm	Preis: EUR/Bogen bei Abnahme ab					%
		1	50	100	200	500	
Standard	4,0 x 9,5	3,85	3,05	2,10	1,55	1,25	



Prüfung gemäß § ...		
Größe: B x H in cm	Material:	Best.-Nr.:
4,0 x 9,5	Folie Bogen	30.3655

Prüfung gemäß § ...		
Größe: B x H in cm	Material:	Best.-Nr.:
4,0 x 9,5	Folie Bogen	30.3667

Geprüft am ...		
Größe: B x H in cm	Material:	Best.-Nr.:
4,0 x 9,5	Folie Bogen	30.3661

Wartung am ...		
Größe: B x H in cm	Material:	Best.-Nr.:
4,0 x 9,5	Folie Bogen	30.0936

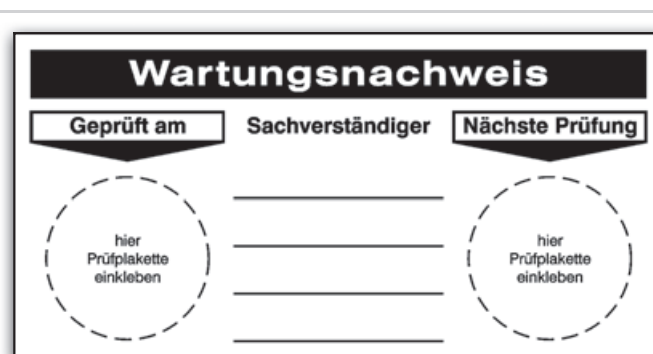

Geprüft nach DGUV ...		
Größe: B x H in cm	Material:	Best.-Nr.:
4,0 x 9,5	Folie Bogen	30.C2180

Geprüft gem. DGUV Vorschrift 68		
Größe: B x H in cm	Material:	Best.-Nr.:
4,0 x 9,5	Folie Bogen	30.C2156

**Wartungsnachweis**

- laufende Prüfungen können vorgenommen werden
- geeignet für alle regelmäßig zu wartenden Geräte
- reduziert langfristig Ihre Reparaturkosten
- passend für alle Prüfplaketten im 3,0 cm Durchmesser oder kleiner
- **Mindestbestellmenge: 10 Stück**

Größe: B x H in cm	Material:	Best.-Nr.:	Preis: EUR per Stück				%
			10	100	250	500	
12,0 x 6,0	PVC-Folie	21.0938	0,70	0,48	0,41	0,37	

**Prüfungen von Arbeitsmitteln und überwachungsbedürftigen Anlagen**

- generelle Prüfanforderung nach § 10 Betriebssicherheitsverordnung (BetrSichV)
- generelle Aufzeichnungspflicht nach § 11 Betriebssicherheitsverordnung (BetrSichV)
- konkrete Ausführungen TRBS 1201 (Technische Regel für Betriebssicherheit)
- Prüfungen von Arbeitsmitteln und überwachungsbedürftigen Anlagen

Die Grundplaketten beinhalten die Angaben des Prüfintervalls sowie entsprechende Platzhalter zur Angabe der Prüfanforderung sowie des Namens des Prüfers. Mit den entsprechenden Prüfplaketten dokumentieren Sie den Zeitpunkt der durchgeführten Prüfung bzw. den Zeitpunkt der nächsten Prüfung.

**Qualität:** PVC-Folie, weiß, selbstklebend  
**Lieferform:** 4 Einzeletiketten, auf Bogen angestanzt  
 Größe: 4,0 x 9,5 cm  
 4 Stk/Bogen

Ausführung:	Größe: B x H in cm	Preis: EUR/Bogen bei Abnahme ab					%
		1	50	100	200	500	
Standard	4,0 x 9,5	3,85	3,05	2,10	1,55	1,25	

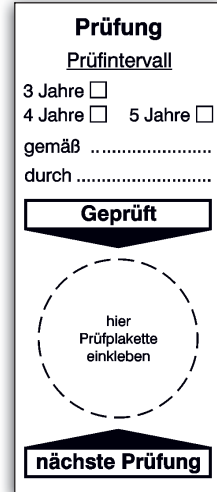
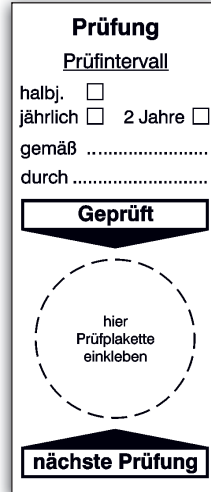
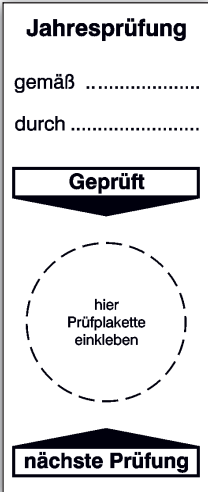

**Grundplakette Jahresprüfung**

Größe: B x H in cm	Material:	Best.-Nr.:
4,0 x 9,5	Folie Bogen	30.C5010

**Grundplakette 2-Jahresprüfung**

Größe: B x H in cm	Material:	Best.-Nr.:
4,0 x 9,5	Folie Bogen	30.C5015

**Grundplakette Prüfung, verschiedene Intervalle**

Größe: B x H in cm	Material:	Best.-Nr.:
4,0 x 9,5	Folie Bogen	30.C5020

**Grundplakette Jahresprüfung Prüfintervall Jahre**

Größe: B x H in cm	Material:	Best.-Nr.:
4,0 x 9,5	Folie Bogen	30.C5025



Ø 3,0 cm (15 Stück/Bogen)

Jahr:	Farbe:	Best.-Nr.:
19	gelb	30.C1050/19
20	orange	30.C1050/20
21	violett	30.C1050/21
22	grün	30.C1050/22

Preis: EUR per Bogen bei Abnahme ab					
1	10	15	25	50	
7,45	7,05	5,60	5,10	4,20	



Ø 3,0 cm (15 Stück/Bogen)

Jahr:	Farbe:	Best.-Nr.:
19/20	gelb	30.C1051/19-20
20/21	orange	30.C1051/20-21
21/22	violett	30.C1051/21-22
22/23	grün	30.C1051/22-23

Preis: EUR per Bogen bei Abnahme ab					
1	10	15	25	50	
7,45	7,05	5,60	5,10	4,20	



Ø 2,0 cm (28 Stück/Bogen)

Jahr:	Farbe:	Best.-Nr.:
19/20	gelb	30.3672/19-20
20/21	orange	30.3672/20-21
21/22	violett	30.3672/21-22
22/23	grün	30.3672/22-23

Preis: EUR per Bogen bei Abnahme ab					
1	10	15	25	50	
11,90	11,10	8,95	7,90	6,90	



Ø 3,0 cm (15 Stück/Bogen)

Jahr:	Farbe:	Best.-Nr.:
19/20	gelb	30.3675/19-20
20/21	orange	30.3675/20-21
21/22	violett	30.3675/21-22
22/23	grün	30.3675/22-23

Preis: EUR per Bogen bei Abnahme ab					
1	10	15	25	50	
7,45	7,05	5,60	5,10	4,20	



Ø 3,0 cm (15 Stück/Bogen)

Jahr:	Farbe:	Best.-Nr.:
19/21	gelb	30.C1060/19-21
20/22	orange	30.C1060/20-22
21/23	violett	30.C1060/21-23
22/24	grün	30.C1060/22-24

Preis: EUR per Bogen bei Abnahme ab					
1	10	15	25	50	
7,45	7,05	5,60	5,10	4,20	



Ø 3,0 cm (15 Stück/Bogen)

Jahr:	Farbe:	Best.-Nr.:
19/22	gelb	30.C1070/19-22
20/23	orange	30.C1070/20-23
21/24	violett	30.C1070/21-24
22/25	grün	30.C1070/22-25

Preis: EUR per Bogen bei Abnahme ab					
1	10	15	25	50	
7,45	7,05	5,60	5,10	4,20	



Ø 3,0 cm (15 Stück/Bogen)

Jahr:	Farbe:	Best.-Nr.:
19/23	gelb	30.C1080/19-23
20/24	orange	30.C1080/20-24
21/25	violett	30.C1080/21-25
22/26	grün	30.C1080/22-26

Preis: EUR per Bogen bei Abnahme ab					
1	10	15	25	50	
7,45	7,05	5,60	5,10	4,20	



Ø 3,0 cm (15 Stück/Bogen)

Jahr:	Farbe:	Best.-Nr.:
19/24	gelb	30.C1090/19-24
20/25	orange	30.C1090/20-25
21/26	violett	30.C1090/21-26
22/27	grün	30.C1090/22-27

Preis: EUR per Bogen bei Abnahme ab					
1	10	15	25	50	
7,45	7,05	5,60	5,10	4,20	

# Kabel-Prüfplaketten mit Jahresfarbe zur Markierung von Kabeln und Leitungen

SafetyMarking®  
**TIPP**  
**0,36**  
pro Stück/  
5,0 x 2,0 cm

## Produktinfo

### Kabelprüfplaketten mit Jahresfarbe

Zur Dokumentation von Inspektionen und zum Aufzeigen von Wartungsintervallen.

- Qualität:**
- transparente PVC-Folie
  - selbstklebend
  - mit Laminatfortsatz zur Fixierung am Kabel

**Lieferform:** Prüfplaketten auf Bogen, einzeln angestanzt

**Jahresfarben:**

19	20	21	22
gelb	orange	violett	grün

Alle Prüfplaketten dieser Seite erhalten Sie **ab Lager** für eine Vorlaufzeit von **4 Jahren** definiert in obenstehenden Farben.

## Kabelprüfplaketten mit Jahresfarbe in zwei Größen

Format: 5,0 x 2,0 cm für Kabel-Ø 1,0 – 2,0 cm (transparenter Bereich: 3,0 cm lang, Prüfplakette Ø 1,5 cm); **16 Stück pro Bogen**  
 Format: 10,0 x 2,0 cm für Kabel-Ø 2,0 – 4,0 cm (transparenter Bereich: 8,0 cm lang, Prüfplakette Ø 1,5 cm); **8 Stück pro Bogen**



Größe:	5,0 x 2,0 cm		10,0 x 2,0 cm	
Jahr:	Farbe:	Best.-Nr.:	Best.-Nr.:	
2019	gelb	30.3700/19	300.3706/19	
2020	orange	30.3700/20	300.3706/20	
2021	violett	30.3700/21	300.3706/21	
2022	grün	30.3700/22	300.3706/22	

Größe:	Preis: EUR/Bogen bei Abnahme ab				
	B x H in cm	1	10	15	25
5,0 x 2,0	8,40	7,95	6,80	6,40	5,70
10,0 x 2,0	4,75	4,70	3,95	3,50	2,95



Größe:	5,0 x 2,0 cm		10,0 x 2,0 cm	
Jahr:	Farbe:	Best.-Nr.:	Best.-Nr.:	
19 – 24	gelb	30.0876/19	300.0879/19	
20 – 25	orange	30.0876/20	300.0879/20	
21 – 26	violett	30.0876/21	300.0879/21	
22 – 27	grün	30.0876/22	300.0879/22	

Größe:	Preis: EUR/Bogen bei Abnahme ab				
	B x H in cm	1	10	15	25
5,0 x 2,0	8,40	7,95	6,80	6,40	5,70
10,0 x 2,0	4,75	4,70	3,95	3,50	2,95



Größe:	5,0 x 2,0 cm		10,0 x 2,0 cm	
Jahr:	Farbe:	Best.-Nr.:	Best.-Nr.:	
19 – 24	gelb	30.C3520/19	300.C3525/19	
20 – 25	orange	30.C3520/20	300.C3525/20	
21 – 26	violett	30.C3520/21	300.C3525/21	
22 – 27	grün	30.C3520/22	300.C3525/22	

Größe:	Preis: EUR/Bogen bei Abnahme ab				
	B x H in cm	1	10	15	25
5,0 x 2,0	8,40	7,95	6,80	6,40	5,70
10,0 x 2,0	4,75	4,70	3,95	3,50	2,95



Größe:	5,0 x 2,0 cm		10,0 x 2,0 cm	
Jahr:	Farbe:	Best.-Nr.:	Best.-Nr.:	
2019	gelb	30.0881/19	30.0884/19	
2020	orange	30.0881/20	30.0884/20	
2021	violett	30.0881/21	30.0884/21	
2022	grün	30.0881/22	30.0884/22	

Größe:	Preis: EUR/Bogen bei Abnahme ab				
	B x H in cm	1	10	15	25
5,0 x 2,0	8,40	7,95	6,80	6,40	5,70
10,0 x 2,0	4,75	4,70	3,95	3,50	2,95



Größe:	5,0 x 2,0 cm		10,0 x 2,0 cm	
Jahr:	Farbe:	Best.-Nr.:	Best.-Nr.:	
19 – 24	gelb	30.C3510/19	30.C3515/19	
20 – 25	orange	30.C3510/20	30.C3515/20	
21 – 26	violett	30.C3510/21	30.C3515/21	
22 – 27	grün	30.C3510/22	30.C3515/22	

Größe:	Preis: EUR/Bogen bei Abnahme ab				
	B x H in cm	1	10	15	25
5,0 x 2,0	8,40	7,95	6,80	6,40	5,70
10,0 x 2,0	4,75	4,70	3,95	3,50	2,95



Größe:	5,0 x 2,0 cm		10,0 x 2,0 cm	
Best.-Nr.:	30.0924		Best.-Nr.: 30.0933	

Größe:	Preis: EUR/Bogen bei Abnahme ab				
	B x H in cm	1	10	15	25
5,0 x 2,0	8,40	7,95	6,80	6,40	5,70
10,0 x 2,0	4,75	4,70	3,95	3,50	2,95

**Material:** Die ersten Ziffern der Bestellnummer beschreiben die Ausführung. Weitere Infos zu unseren Materialien finden Sie am Ende des Kataloges.

21. Weich-PVC-Folie, selbstklebend  
30. Folienetiketten, selbstklebend, auf Bogen angestanz



Sicherheits- und Prüfsiegel				%			
Größe: B x H in cm	Material:	Nutzen:	Best.-Nr.:	Preis: EUR/Bogen bei Abnahme ab			
				1	10	25	50
6,5 x 1,5	VOID-Folie	10	30.0150	4,60	3,95	3,65	3,50
6,5 x 1,5	Doku-Folie	10	30.0965	6,40	6,30	5,95	5,70

Nicht öffnen! Siegel darf nicht zerstört werden.				%			
Größe: B x H in cm	Material:	Nutzen:	Best.-Nr.:	Preis: EUR/Bogen bei Abnahme ab			
				1	10	25	50
6,5 x 1,5	Doku-Folie	10	30.0968	6,40	6,30	5,95	5,70



Sicherheitssiegel				%			
Größe: B x H in cm	Material:	Nutzen:	Best.-Nr.:	Preis: EUR/Bogen bei Abnahme ab			
				1	10	25	50
6,5 x 1,5	Doku-Folie	10	30.0966	6,40	6,30	5,95	5,70

Sicherheits- und Prüfsiegel (Gestaltung nach Wahl)				%			
Größe: B x H in cm	Material:	Nutzen:	Best.-Nr.:	Preis: EUR/Bogen bei Abnahme ab			
				10	25	50	
6,5 x 1,5	Doku-Folie	10	30.0970	17,50	11,30	6,25	

**i** Produktinfo

**Sicherheits- und Prüfsiegel**

Versorgungseinrichtungen oder Verpackungen vor unbefugtem Zugriff sichern – Manipulation sofort erkennen. Die Siegel können ohne Zerstörung nicht abgelöst und übertragen werden.

Lieferform: Einzeletiketten, angestanzelt auf Bogen



VOID-Folie

**VOID-Folie:**

Bei Abziehen erscheint der Schriftzug „VOID“ auf der Folie, einmal abgelöst bleibt dieser Schriftzug immer zu erkennen.



Dokumentenfolie

**Dokumentenfolie:** Zerreißt bei Manipulationsversuch.



1



1



2



2



3

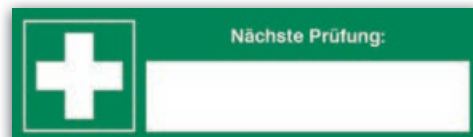

3

**Sicherheitssiegel Brandschutz**

Ausführung:	Größe: B x H in cm	Material:	Best.-Nr.:	Preis: EUR
1 Mittel und Geräte zur Brandbekämpfung	10,5 x 3,0	Folie Bogen*	30.C9005	5,30
2 Feuerlöscher	10,5 x 3,0	Folie Bogen*	30.C9010	5,30
3 Löschschläuche	10,5 x 3,0	Folie Bogen*	30.C9015	5,30

\*5 Stück/Bogen

**Sicherheitssiegel für Erste Hilfe**

Ausführung:	Größe: B x H in cm	Material:	Best.-Nr.:	Preis: EUR
1 Augenspülstation	10,5 x 3,0	Folie Bogen*	30.C9030	5,30
2 Erste Hilfe Koffer	10,5 x 3,0	Folie Bogen*	30.C9035	5,30
3 Erste Hilfe Koffer, nächste Prüfung	10,5 x 3,0	Folie Bogen*	30.C9040	5,30

\*5 Stück/Bogen



**Hinweisschild für Schutzschränke**

Größe: B x H in cm	Material:	Best.-Nr.:	Preis: EUR
10,5 x 5,2	Folie Bogen*	30.C9020	5,30
21,0 x 10,5	Folie Einzelkett	21.C9022	4,90

\*3 Stück/Bogen

**i** Produktinfo

**Prüfsiegel für Brandschutz- und Erste-Hilfe-Einrichtungen**

- erleichtern die Überprüfung Ihrer Erste-Hilfe- und Brandschutz-Einrichtungen
- geben Sicherheit im Umgang mit der Erste-Hilfe-Ausrüstung
- dienen zur Terminierung der nächsten Prüfung

**Material:** PET-Folie

**Lieferform:** 5 Stück pro Bogen

51,<sup>00</sup>

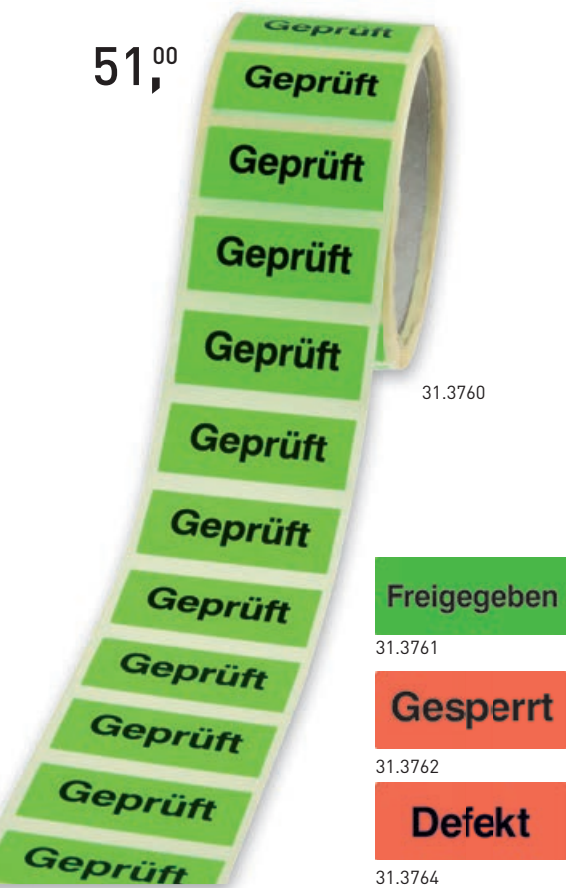

31.3760

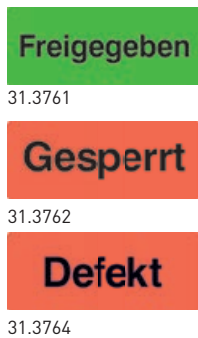

31.3761

31.3762

31.3764

**Etiketten zur Qualitätssicherung**

- eindeutige und schnelle Identifizierung des Fertigungszustandes
- hohe Aufmerksamkeit durch Verwendung von Tagesleuchtfarben
- schnelles und einfaches Anbringen
- keine Produktschädigung, da rückstandslos ablösbar

Qualität: hochwertige Papieretiketten, selbstklebend

Lieferform: 500 Stück auf Rolle

Text:	Farbe:	Größe: B x H in cm	Best.-Nr.:	Preis: EUR
Geprüft	grün	5,0 x 2,0	31.3760	51,00
Freigegeben	grün	5,0 x 2,0	31.3761	51,00
Gesperrt	rot	5,0 x 2,0	31.3762	51,00
Defekt	rot	5,0 x 2,0	31.3764	51,00

**QS-Etiketten, auf Rolle**

Qualität: Leuchtpapier, selbstklebend, wiederablösbar  
Lieferform: 500 Etiketten auf Rolle



Bitte ergänzen Sie die Bestell-Nr. mit der Symbol-Nr.



wiederablösbar

41,<sup>40</sup>



**Papieretiketten zur Qualitätssicherung, auf Rolle**

Qualität: Papier, selbstklebend, ablösbar oder permanent haftend  
Lieferform: 500 Stück auf Rolle

54,<sup>80</sup>



.../01

.../02

.../03

.../07

.../08



Bitte ergänzen Sie die Bestell-Nr. mit der Symbol-Nr.

Größe: Ø in cm	Material:	Nutzen pro Rolle:	Best.-Nr.:	Preis: EUR
4,0 cm	Papier, permanent	500	32.3512/..	54,80
4,0 cm	Papier, ablösbar	500	32.3509/..	54,80

Material: Die ersten Ziffern der Bestellnummer beschreiben die Ausführung. Weitere Infos zu unseren Materialien finden Sie am Ende des Kataloges.  
31. Folienetiketten, selbstklebend, auf Rolle  
32. Spezialetiketten aus Papier  
35. PE- oder PP-Folie, umweltschonend, selbstklebend  
90. Spezialprodukt (Beschreibung beim Artikel)



13,10

**Qualitätsetiketten**

Qualität: PVC-Folie mit Lochung

Lieferform: 1 VE = 25 Stück

Größe:	Material:	Best.-Nr.:	Preis: EUR per VE
1) 9,0 x 4,8	PVC	90.3541	13,10
2) 9,0 x 4,8	PVC	90.3542	13,10
3) 9,0 x 4,8	PVC	90.3543	13,10
4) 9,0 x 4,8	PVC	90.3544	13,10

**Kabelbinder**

14,0 x 0,36 cm, 1 VE = 100 Stück

Best.-Nr.:	Preis: EUR per VE
90.3913	3,95



**Zweiteilige Kennzeichnungsetiketten, auf Rolle**

Qualität: Papier beschichtet, oberes Etikett abziehbar, unteres Etikett permanent haftend  
 Lieferform: 250 Stück auf Rolle

**!** Bitte ergänzen Sie die Bestell-Nr. mit der Symbol-Nr.

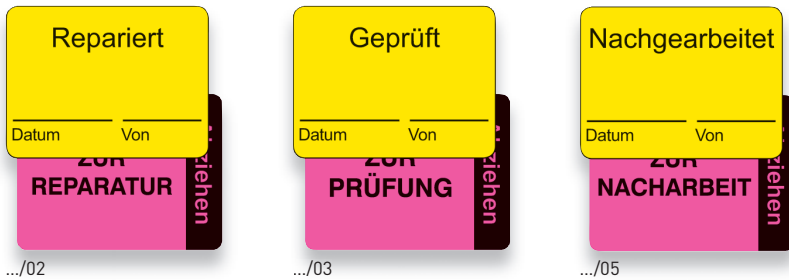

53,50

Größe: B x H in cm	Material:	Nutzen pro Rolle:	Best.-Nr.:	Preis: EUR
4,0 x 3,0	Papier, beschichtet	250	32.3518/..	53,50

**QS-Etiketten für Bemerkungen, auf Rolle**

Qualität: Leuchtpapier, selbstklebend, permanent  
 Lieferform: 250 Etiketten auf Rolle



47,60

**+** permanent

**!** Bitte ergänzen Sie die Bestell-Nr. mit der Symbol-Nr.

Größe: B x H in cm	Material:	Nutzen pro Rolle:	Best.-Nr.:	Preis: EUR
10,0 x 5,0	Papier, permanent	250	32.3517/..	47,60

**Klebebänder zur Qualitätskontrolle**

Ideal zur Kennzeichnung des Prüfzustandes bei großvolumigen Produkten.

Material: PVC-Folie, selbstklebend

Lieferform: Rollenware – 66 m lang, 5,0 cm hoch

**+** ideal für großvolumige Produkte

10,80



Text:	Farbe:	Größe: B x H in cm	Best.-Nr.:	Preis: EUR
Nacharbeit	orange	6600,0 x 5,0	35.3773	10,80
Gesperrt	rot	6600,0 x 5,0	35.3772	10,80



**Qualitätskennzeichnung**

Qualitätskennzeichnungs-Etiketten als Begleiter Ihrer Produkte im Fertigungsprozess.

Die Etiketten im praktischen Bogenformat lassen sich einfach und schnell anbringen und ermöglichen der Qualitätssicherung eine schnelle Identifizierung des jeweiligen Fertigungsstandes Ihrer Produkte.

**Qualität:** PE-Folie, selbstklebend

**Lieferform:** 1 VE = 10 Bogen à 12 Stück (= 120 Stück), Preise gelten für 1 VE

Größe: B x H in cm	Material:	Best.-Nr.:	Preis: EUR per VE <span style="color:red">%</span>		
			1	3	10
4,0 x 3,0	Folie Bogen	<b>30.3698/..</b>	<b>51,40</b>	<b>45,90</b>	<b>39,80</b>
4,0 x 3,0	Rolle (500 Stk.)	<b>31.3698/..</b>	<b>65,40</b>	<b>58,90</b>	<b>54,00</b>

**Geprüft**

Abt.: \_\_\_\_\_ am: \_\_\_\_\_

Name: \_\_\_\_\_

.../12

**Freigegeben**

Datum: \_\_\_\_\_

Name: \_\_\_\_\_

.../11

**Kalibriert**

Abt.: \_\_\_\_\_ am: \_\_\_\_\_

Name: \_\_\_\_\_

.../10

**Repariert**

Am: \_\_\_\_\_

durch: \_\_\_\_\_

.../18

**Gesperrt**

Abt.: \_\_\_\_\_ am: \_\_\_\_\_

Name: \_\_\_\_\_

.../14

**Ausschuss**

Grund: \_\_\_\_\_

Datum: \_\_\_\_\_ Zeichner: \_\_\_\_\_

.../16

**Zur Nacharbeit**

An: \_\_\_\_\_ am: \_\_\_\_\_

Name: \_\_\_\_\_

.../15

**Zur Reparatur**

An: \_\_\_\_\_ am: \_\_\_\_\_

Name: \_\_\_\_\_

.../13

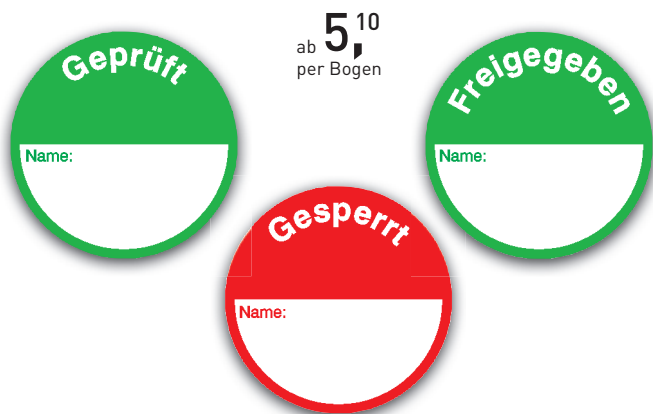

ab **5,10**  
per Bogen

**Klebpunkte zur Qualitätskontrolle**

- schnelle Identifizierung des Fertigungszustandes
- schnelles und einfaches Anbringen
- beschreibbar

**Qualität:** PVC-Folie, selbstklebend, leicht ablösbar

**Größe:** 3,0 cm Durchmesser

**Lieferform:** 15 Stück auf Bogen

Text:	Farbe:	Best.-Nr.:	Preis: EUR <span style="color:red">%</span>		
			1	10	25
Geprüft	grün	<b>30.0984</b>	<b>5,95</b>	<b>5,55</b>	<b>5,10</b>
Freigegeben	grün	<b>30.0988</b>	<b>5,95</b>	<b>5,55</b>	<b>5,10</b>
Gesperrt	rot	<b>30.1001</b>	<b>5,95</b>	<b>5,55</b>	<b>5,10</b>

**Qualitätskontrolle**

**Freigabe**

Bemerkung: \_\_\_\_\_

Unterschrift: \_\_\_\_\_

Tag: \_\_\_\_\_

**Qualitätskontrolle Freigabe**

Best.-Nr.:  
**21.1016**

**Qualitätskontrolle**

**Geprüft**

Bemerkung: \_\_\_\_\_

Unterschrift: \_\_\_\_\_

Tag: \_\_\_\_\_

**Qualitätskontrolle Geprüft**

Best.-Nr.:  
**21.1013**

**Qualitätskontrolle**

**Gesperrt**

Bemerkung: \_\_\_\_\_

Unterschrift: \_\_\_\_\_

Tag: \_\_\_\_\_

**Qualitätskontrolle Gesperrt**

Best.-Nr.:  
**21.1003**

**Qualitätskontrolle**

**Zur Nacharbeit**

Bemerkung: \_\_\_\_\_

Unterschrift: \_\_\_\_\_

Tag: \_\_\_\_\_

**Qualitätskontrolle Zur Nacharbeit**

Best.-Nr.:  
**21.1009**

**Etiketten zur Feststellung der Qualitätsprüfung**

Universal für alle Güter einsetzbar. Selbstklebende, beschreibbare PVC-Folie.

Format: 7,0 x 10,0 cm · Lieferform: Einzeletikett

**Verpackungseinheit: 50 Stück, Preise gelten per VE bei Abnahme einer Sorte.**

Preis: EUR per VE <span style="color:red">%</span>		
1	5	10
<b>29,50</b>	<b>27,20</b>	<b>25,80</b>



**Individuelle Gestaltung**

Wir fertigen Qualitätsetiketten nach Ihren Vorgaben:

Bitte bei der Bestellung angeben:

- Größe des Inventarschildes
- Grund-, Schrift- und/oder Logofarbe
- Skizze mit Text und ggf. Logo beifügen

Weitere Informationen finden Sie auf Seite 233.

**WICHTIG**

**Nacharbeit**

**Freigabe erteilt**

Fehler: \_\_\_\_\_  
**DEFEKT**  
 Name: \_\_\_\_\_  
 Datum: \_\_\_\_\_

**GEPRÜFT**

Prüfstelle: \_\_\_\_\_

Datum: \_\_\_\_\_

Name: \_\_\_\_\_

**Geprüft - zur zusätzlichen Selbstbeschriftung**

Größe: B x H in cm	Material:	Nutzen:	Best.-Nr.:	Preis: EUR
5,2 x 2,6	PVC-Folie	9	30.3679	7,45



0001

.../01



.../03

.../04

.../05

.../06

**Fortlaufend nummerierte Lageretiketten**

Qualität: Papier, permanent haftend

Lieferform: 1000 Stück auf Rolle

Größe: Ø in cm	Nutzen:	Best.-Nr.:	Preis: EUR
4,0	1000 Stück pro Rolle	32.3538/..	59,70



Bitte ergänzen Sie die Bestell-Nr. mit der Symbol-Nr.



**Nummerierte Etiketten auf Rolle**

2 Rollen a 500 Stück, Zahlen: 1-1000

Ausführung:	Größe: B x H in cm	Best.-Nr.:	Preis: EUR
Folie Rolle (2 x 500 Stk)	3,1 x 2,2	32.3549	129,50



.../00

.../01

.../02



.../03

.../04

.../05

.../06



.../07

.../08

.../09

.../10



.../19

.../20

.../21

.../22

**Nummerierte Lageretiketten**

Qualität: Papier, permanent haftend

Lieferform: 500 Stück auf Rolle

Größe:	Material:	Nutzen pro Rolle:	Best.-Nr.:	Preis: EUR
4,0 cm	Papier, permanent	500	32.3520/..	11,50



Bitte ergänzen Sie die Bestell-Nr. mit der Symbol-Nr.

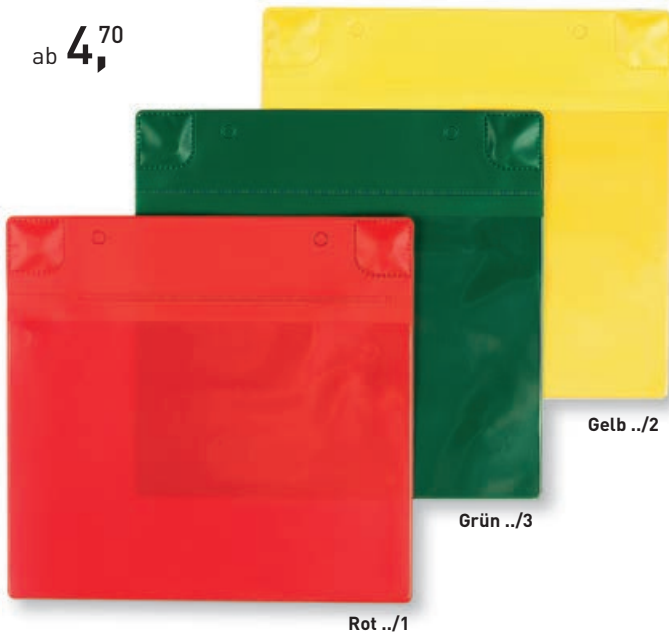

### Magnettaschen

Aus strapazierfähiger Kunststoffolie, extra hohe Haftkraft!

Diese flexiblen Magnettaschen verfügen über zwei extra starke Magnete, die auch bei starken Erschütterungen oder bei geringen Haftflächen (z.B. Gitterboxen) sicheren Halt geben. Durch die transparente Vorderseite können die eingesteckten Unterlagen problemlos gelesen werden. Wahlweise mit und ohne Regenschutzklappe (RS).

Größe: B x H in cm	Best.-Nr.:	Preis: EUR			
		1	50	100	250
23,0 x 22,0 (für DIN A5 quer)	KN 5000/..	5,75	5,40	5,15	4,70
23,0 x 22,0 (für DIN A5 quer) RS	KN 5001/..	6,05	5,75	5,50	5,15
23,0 x 36,0 (für DIN A4 Hochformat)	KN 4000/..	6,05	5,75	5,50	5,15
23,0 x 36,0 (für DIN A4 Hochformat) RS	KN 4001/..	6,50	6,05	5,85	5,50
31,5 x 28,0 (für DIN A4 quer)	KN 4002/..	6,30	5,90	5,75	5,40
31,5 x 28,0 (für DIN A4 quer) RS	KN 4003/..	6,75	6,30	6,05	5,75
26,0 x 36,5 (DIN A4 XL Hochformat)	KN 4004/..	6,85	6,50	6,15	5,85
26,0 x 36,5 (DIN A4 XL Hochformat) RS	KN 4005/..	7,10	6,85	6,60	6,15

**!** Bitte ergänzen Sie die Bestell-Nr. mit der Farb-Nr.



### Magnetische Kennzeichnungspads, beidseitig bedruckt

- für Ihre Qualitätsprüfung
- extra hohe Haftkraft

Zwei extra starke Magnete sorgen für sicheren Halt auf allen magnetisierenden Oberflächen.

**Format:** 11,0 x 11,0 cm

Text:	Farbe:	Best.-Nr.:	Preis: EUR	
			10	50
Freigabe	grün	KN 3000	7,45	6,15
Nacharbeit	gelb	KN 3001	7,45	6,15
Gesperrt	rot	KN 3002	7,45	6,15

\*Mindestabnahme: 10 Stück einer Sorte

Wenn Sie nach europäischen Anforderungen produzieren, dokumentieren Sie Ihren Sicherheitsstandard mit der CE-Kennzeichnung.

Hierdurch zeigen Sie Ihren Kunden, dass Sie die in den EG-Richtlinien vorgesehenen Konformitätsbewertungsverfahren durchgeführt haben.



### CE-Kennzeichnung auf Rolle

Größe:	Material:	Best.-Nr.:	Preis: EUR
B x H in cm			
1,25 x 1,25	Folie Rolle	31.1696	55,50
2,5 x 2,5	Folie Rolle	31.1697	76,70



### CE-Kennzeichnung auf Bogen

Größe:	Material:	Best.-Nr.:	Preis: EUR
B x H in cm			
Ø 1,5	Folie Bogen	30.1645	9,70
2,0 x 1,5	Folie Bogen	30.1640	11,60
3,4 x 2,5	Folie Bogen	30.1641	7,45
4,8 x 3,5	Folie Bogen	30.1642	5,80

Dokumentation Ihrer Sicherheitsstandards .....



### Produktinfo

Diese Tabelle gibt Ihnen eine Übersicht der lieferbaren Ausführungen und Mengen je Bogen oder Rolle.

Zeichengröße:	Lieferform:	Nutzen:
1,25 x 1,25 cm	Rolle	500 Stück
2,50 x 2,50 cm	Rolle	500 Stück
1,50 Ø cm	Bogen	40 Stück
2,00 x 1,50 cm	Bogen	40 Stück
3,40 x 2,50 cm	Bogen	16 Stück
4,80 x 3,50 cm	Bogen	8 Stück



**Inventarschilder**

Aus fälschungssicherer Dokumentenfolie mit stark haftendem Kleber.

Neutrale Ausführung. In verschiedenen Grundfarben mit weißem Beschriftungsfeld. Die Lieferung erfolgt in handlichen Bogen mit angestanzten Einzelschildern. Die Beschriftung kann mit einem wasserfesten Spezialfaserschreiber durchgeführt werden.



Farbe:	Größe: B x H in cm	Stück per Bogen:	Best.-Nr.:	Preis: EUR					
				1	10	20	30	50	100
schwarz	4,0 x 3,0	12	30.1754	15,50	9,30	8,85	8,70	8,35	7,15
blau	4,0 x 3,0	12	30.1755	15,50	9,30	8,85	8,70	8,35	7,15
rot	4,0 x 3,0	12	30.1756	15,50	9,30	8,85	8,70	8,35	7,15
grün	4,0 x 3,0	12	30.1757	15,50	9,30	8,85	8,70	8,35	7,15

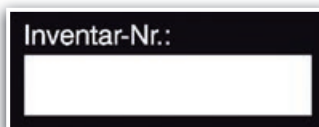

Farbe:	Größe: B x H in cm	Stück per Bogen:	Best.-Nr.:	Preis: EUR					
				1	10	20	30	50	100
schwarz	4,0 x 1,5	20	30.1740	15,60	15,00	14,20	13,70	13,00	10,90
blau	4,0 x 1,5	20	30.1741	15,60	15,00	14,20	13,70	13,00	10,90
rot	4,0 x 1,5	20	30.1742	15,60	15,00	14,20	13,70	13,00	10,90
grün	4,0 x 1,5	20	30.1743	15,60	15,00	14,20	13,70	13,00	10,90



Farbe:	Größe: B x H in cm	Stück per Bogen:	Best.-Nr.:	Preis: EUR					
				1	10	20	30	50	100
schwarz	4,0 x 3,0	12	30.1758	15,50	9,30	8,85	8,70	8,35	7,15
blau	4,0 x 3,0	12	30.1759	15,50	9,30	8,85	8,70	8,35	7,15
rot	4,0 x 3,0	12	30.1760	15,50	9,30	8,85	8,70	8,35	7,15



Farbe:	Größe: B x H in cm	Stück per Bogen:	Best.-Nr.:	Preis: EUR					
				1	10	20	30	50	100
violett	2,0 x 1,2	48	30.1745	18,30	17,30	16,20	16,00	15,10	13,30
braun	2,0 x 1,2	48	30.1746	18,30	17,30	16,20	16,00	15,10	13,30
schwarz	2,0 x 1,2	48	30.1747	18,30	17,30	16,20	16,00	15,10	13,30

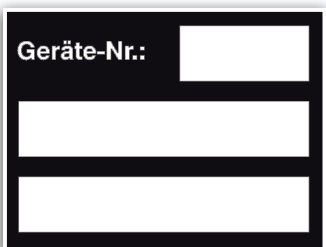

Farbe:	Größe: B x H in cm	Stück per Bogen:	Best.-Nr.:	Preis: EUR					
				1	10	20	30	50	100
violett	4,0 x 3,0	12	30.1024	15,50	9,30	8,85	8,70	8,35	7,15
schwarz	4,0 x 3,0	12	30.1028	15,50	9,30	8,85	8,70	8,35	7,15



Farbe:	Größe: B x H in cm	Stück per Bogen:	Best.-Nr.:	Preis: EUR					
				1	10	20	30	50	100
schwarz	4,0 x 3,0	12	30.1025	15,50	9,30	8,85	8,70	8,35	7,15



**Individuelle Gestaltung**

**Material:** Dokumentenfolie, selbstklebend (selbstzerstörend bei Ablöseversuch)

**Grundfarbe:** weiß, **Lieferform:** Einzeletiketten, angestanzt auf Bogen

Bitte bei der Bestellung angeben:

- Größe des Inventarschildes
- Grund-, Schrift- und/oder Logofarbe
- Skizze mit Text und ggf. Logo beifügen

Weitere Informationen finden Sie auf Seite 232.

**Druckfarben:**

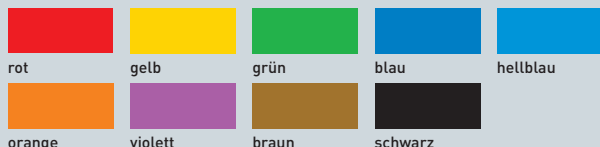

+ Mehrfarbigkeit möglich

Eigentum von:



Koch GmbH  
Inventar:



# Hochwertige Kennzeichnung für Lager und Betrieb



## Kombipackungen Buchstaben A – Z aus PVC-Folie

1 Kombipackung Buchstaben enthält 26 Bogen:

- pro Buchstabe ein Bogen

Schriftgröße: in mm	Größe: B x H in cm	Nutzen: pro Bogen	Best.-Nr.:	Preis: EUR	A
16,0	1,4 x 1,9	32	90.7058	71,30	
25,0	2,2 x 3,8	10	90.7059	71,30	
49,0	2,2 x 5,7	10	90.7062	81,10	
75,0	3,8 x 8,9	6	90.7089	124,50	

## Kombipackungen Ziffern 1 – 0 aus PVC-Folie

1 Kombipackung Ziffern enthält 25 Bogen, pro Zahl ein Bogen:

- je 3 Bogen mit den Ziffern: 1 / 2 / 3 / 4 / 5
- je 2 Bogen mit den Ziffern: 6 / 7 / 8 / 9 / 0

Schriftgröße: in mm	Größe: B x H in cm	Nutzen: pro Bogen	Best.-Nr.:	Preis: EUR	A
16,0	1,4 x 1,9	32	90.7054	71,30	
25,0	2,2 x 3,8	10	90.7055	71,30	
49,0	2,2 x 5,7	10	90.7056	81,10	
75,0	3,8 x 8,9	6	90.7057	124,50	



### Schildfix®

Selbstklebende Beschriftungsfenster zur Kennzeichnung von Ablagekörben, Regalen, technischen Geräten etc. 20,0 cm breit, variabel zuschneidbar, **seitlich offen**.

Mit EDV-beschriftbaren Einsteckschildern.

Größe: B x H in cm	Stück per VE:	Best.-Nr.:	Preis: EUR per VE	A
20,0 x 1,0	10	DI 8010	4,50	
20,0 x 1,5	10	DI 8015	4,95	
20,0 x 2,0	10	DI 8020	6,45	
20,0 x 3,0	5	DI 8030	5,05	
20,0 x 4,0	5	DI 8040	5,25	

### Scanfix

wie Schildfix®, jedoch **seitlich und oben offen**. Ideal für die Preis- und Artikel-auszeichnung. Mit EDV-beschriftbaren Einsteckschildern.

Größe: B x H in cm	Stück per VE:	Best.-Nr.:	Preis: EUR per VE	A
20,0 x 2,0	5	DI 8044	3,65	
20,0 x 3,0	5	DI 8045	4,40	
20,0 x 4,0	5	DI 8046	5,30	

### C-Profil-Rollenware

Rollenlänge: 10,0 m

Größe: L x B in cm	Best.-Nr.:	Preis: EUR	A
1000,0 x 1,0	90.3101	17,30	
1000,0 x 1,5	90.3102	21,70	
1000,0 x 2,0	90.3103	25,20	
1000,0 x 2,5	90.3104	31,00	
1000,0 x 3,0	90.3105	38,10	
1000,0 x 4,0	90.3106	46,70	
1000,0 x 5,0	90.3107	54,50	



ab 17,30



### Kartonstreifen, weiß

Streifenlänge: 1,0 m

Größe: L x B in cm	Stück: per VE	Best.-Nr.:	Preis: EUR per VE	A
100,0 x 1,0	10 Streifen	90.3108	1,80	
100,0 x 1,5	10 Streifen	90.3109	1,95	
100,0 x 2,0	10 Streifen	90.3110	1,95	
100,0 x 2,5	10 Streifen	90.3111	2,20	
100,0 x 3,0	10 Streifen	90.3112	3,25	
100,0 x 4,0	10 Streifen	90.3113	3,95	
100,0 x 5,0	10 Streifen	90.3114	4,25	

### Abdeckungen aus klarem Kunststoff

Streifenlänge: 1,0 m

Größe: L x B in cm	Stück: per VE	Best.-Nr.:	Preis: EUR per VE	A
100,0 x 1,0	10 Streifen	90.3115	3,65	
100,0 x 1,5	10 Streifen	90.3116	4,60	
100,0 x 2,0	10 Streifen	90.3117	5,45	
100,0 x 2,5	10 Streifen	90.3118	6,20	
100,0 x 3,0	10 Streifen	90.3119	7,65	
100,0 x 4,0	10 Streifen	90.3120	8,80	
100,0 x 5,0	10 Streifen	90.3121	9,80	

### Permaflex® C-Profil als Rollenware

Magnetisches Profil zur individuellen Beschriftung von Regalen und Planungstafeln.

**Standardfarbe:** braun

**Lieferform:** 1 Rolle = 10,0 m

#### Zubehör:

Kartonstreifen und Abdeckstreifen aus klarem Kunststoff passend für die Formate der C-Profile.

**C-Profil-Zuschnitte**

Größe: L x B in cm	Stück: per VE	Best.-Nr.:	Preis: EUR per VE	A
6,0 x 1,0	10 Stück	90.3080	3,30	
6,0 x 1,5	10 Stück	90.3081	3,95	
8,0 x 2,0	10 Stück	90.3082	4,90	
8,0 x 2,5	10 Stück	90.3083	5,65	
8,0 x 3,0	10 Stück	90.3084	6,30	
10,0 x 4,0	10 Stück	90.3085	7,65	
12,0 x 5,0	10 Stück	90.3086	9,35	

**Permaflex® C-Profil in vorgeschrittenen Längen**

Flexible magnetische Etikettenleisten zur Verwendung an Planungstafeln, Schaukästen etc.

**Standardfarbe:** braun  
**Lieferform:** 1 VE = 10 Zuschnitte

**Zubehör:**

Kartonstreifen und Abdeckstreifen aus klarem Kunststoff passend für die Formate der C-Profile.

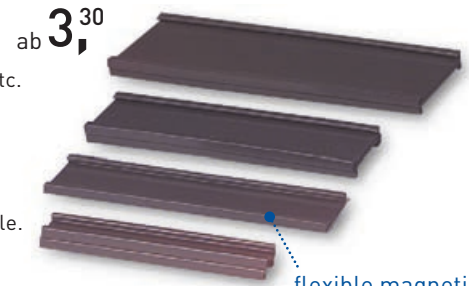
ab 3,<sup>30</sup>

flexible magnetische Etikettenleisten

**Kartonstreifen, weiß**

zu C-Profil-Zuschnitten

Größe: L x B in cm	Stück: per VE	Best.-Nr.:	Preis: EUR per VE	A
6,0 x 1,0	100 Stück	90.3087	3,30	
6,0 x 1,5	100 Stück	90.3088	4,80	
8,0 x 2,0	100 Stück	90.3089	5,90	
8,0 x 2,5	100 Stück	90.3090	8,60	
8,0 x 3,0	100 Stück	90.3091	9,75	
10,0 x 4,0	100 Stück	90.3092	13,80	
12,0 x 5,0	100 Stück	90.3093	17,30	

**Abdeckungen aus klarem Kunststoff**

zu C-Profil-Zuschnitten und Kartonstreifen

Größe: L x B in cm	Stück: per VE	Best.-Nr.:	Preis: EUR per VE	A
6,0 x 1,0	100 Stück	90.3094	5,50	
6,0 x 1,5	100 Stück	90.3095	7,75	
8,0 x 2,0	100 Stück	90.3096	12,20	
8,0 x 2,5	100 Stück	90.3097	15,40	
8,0 x 3,0	100 Stück	90.3098	17,30	
10,0 x 4,0	100 Stück	90.3099	24,20	
12,0 x 5,0	100 Stück	90.3100	45,40	



Kartonstreifen



Abdeckungen

**Permaflex®****Magnetfolie zur Regalbeschriftung**

Durch hohe Haftkraft und Flexibilität die optimale Beschriftungsmethode für alle eisenmetallischen Untergründe.

**Magnetfolien-Zuschnitte aus Permaflex®**

Größe: L x B in cm	Stück: per VE	Best.-Nr.:	Preis: EUR per VE	A
7,0 x 2,0	100 Stück	90.3071	26,70	
8,0 x 2,5	100 Stück	90.3072	34,80	
10,0 x 3,0	100 Stück	90.3073	44,70	
10,0 x 4,0	100 Stück	90.3074	57,70	
10,0 x 5,0	100 Stück	90.3075	70,10	

**Magnetfolien Zuschnitte**ab 26,<sup>70</sup>**Magnetfolien-Rollenware aus Permaflex®**

Rollenlänge: 15,0 m

Größe: L x B in cm	Best.-Nr.:	Preis: EUR	A
1500,0 x 2,0	90.3076	35,60	
1500,0 x 3,0	90.3077	51,10	
1500,0 x 4,0	90.3078	65,00	
1500,0 x 5,0	90.3079	76,10	

**Materialstärke:** 0,85 mm  
**Standardfarbe:** weiß

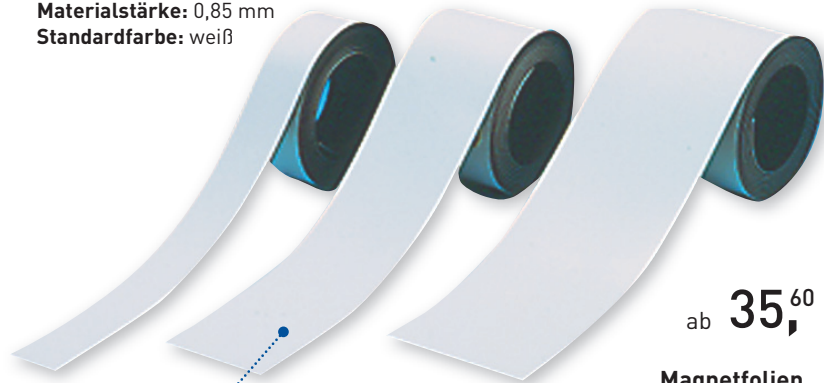

z.B. zur Beschriftung mit wischfesten Faserschreibern

ab 35,<sup>60</sup>**Magnetfolien Rollenware****Individuelle Gestaltung**

Für eine schnelle und korrekte Lieferung benötigen wir folgende Angaben:

1. Ihre individuelle Text- bzw. Druckvorlage
2. Beginn der fortlaufenden Nummerierung
3. Bezeichnung des Barcodes  
(z.B. Code39 oder Code128)
4. Material  
(selbstklebende Folie oder Kunststoff)
5. Ihre Wünsche bzgl. Grund-/Schriftfarbe  
(weiß/schwarz, gelb/schwarz)
6. Ausführung mit oder ohne Rand
7. Abmessung
8. Stückzahl

**Faserschreiber**

Dieser Schreiber wurde genau auf die Bedürfnisse der Industrie abgestimmt: gestochen scharfes Schriftbild, sofort trocknend. Die Tinte ätzt leicht ein und ist dauerhaft mit der Oberfläche der Etiketten verbunden.

**Lieferform:** 1 VE = 5 Faserschreiber

+ ätzende Tinte

ab 5,<sup>98</sup>  
pro Stück

Ausführung:	Farbe:	Best.-Nr.:	Preis: EUR	B
Feinstrich	schwarz	90.7210	29,90	
Superfeinstrich	schwarz	90.7211	29,90	



1) Lieferform: 500 Etiketten auf Rolle

**Vor Nässe schützen**

Größe: B x H in cm	Material:	Best.-Nr.:	Preis: EUR
7,4 x 10,5	Folie Rolle	31.2232	72,60
7,4 x 10,5	Papier Rolle	32.2232	47,60
7,4 x 10,5	Folie	21.2232	2,10
14,8 x 21,0	Folie	21.2234	2,95

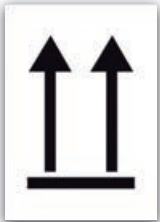

1) Lieferform: 500 Etiketten auf Rolle

**Oben**

Größe: B x H in cm	Material:	Best.-Nr.:	Preis: EUR
7,4 x 10,5	Folie Rolle	31.2236	72,60
7,4 x 10,5	Papier Rolle	32.2236	47,60
7,4 x 10,5	Folie	21.2236	2,10
14,8 x 21,0	Folie	21.2238	2,95



1) Lieferform: 500 Etiketten auf Rolle

**Vorsicht zerbrechlich**

Größe: B x H in cm	Material:	Best.-Nr.:	Preis: EUR
7,4 x 10,5	Folie Rolle	31.2240	72,60
7,4 x 10,5	Papier Rolle	32.2240	47,60
7,4 x 10,5	Folie	21.2240	2,10
14,8 x 21,0	Folie	21.2242	2,95



.../01



.../02



.../03



.../05



.../06



.../08

**Versandgut- und Verpackungsetiketten 7,4 x 10,5 cm**

Qualität: Leuchtpapier, permanent haftend  
Lieferform: 500 Stück auf Rolle

Größe: B x H in cm	Nutzen pro Rolle:	Best.-Nr.:	Preis: EUR
7,4 x 10,5	500	32.3540/..	54,80

**!** Bitte ergänzen Sie die Bestell-Nr. mit der Symbol-Nr.

**Gefahrgut-Aufkleber mit UN-Nummer**

Die GGVS/ADR verlangt, dass jedes Versandstück deutlich und dauerhaft mit der Kennzeichnungsnummer des Gutes versehen ist, die auch dem Beförderungspapier entspricht.

**Heizöl und Diesel**

1



**Benzin**

2



**Gefahrgut-Aufkleber mit UN-Nummer**

A

	Größe: B x H in cm	Material:	Nutzen:	Best.-Nr.:	Preis: EUR				
					1	25	50	100	250
1	14,0 x 5,0	Folie	einzel	21.3365	1,75	1,45	1,10	0,88	0,62
2	14,0 x 5,0	Folie	einzel	21.2266	1,75	1,45	1,10	0,88	0,62
UN 1202									
UN 1203									

**Verpackungsetiketten**

Qualität: Folie, selbstklebend  
Lieferform: 100 Stück per VE



1

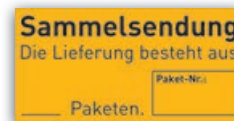

2



4



3



6



7



8



5

Ausführung:	Größe: B x H in cm	Best.-Nr.:	Preis: EUR per VE
1 Achtung! Zum Öffnen des ...	10,0 x 5,0	21.D2501	17,50
2 Sammelsendung	10,0 x 5,0	21.D2502	17,50
3 Achtung! Ware innenliegend	10,0 x 5,0	21.D2503	17,50
4 Oben - Unten (bunt)	5,0 x 10,0	21.D2504	17,50
5 Oben - Unten	5,0 x 10,0	21.D2505	17,50
6 Vorsicht Glas!	10,0 x 5,0	21.D2506	17,50
7 Vorsicht! Hochempfindliche ...	10,0 x 5,0	21.D2507	17,50
8 Vorsicht! Nicht belasten	10,0 x 5,0	21.D2508	17,50



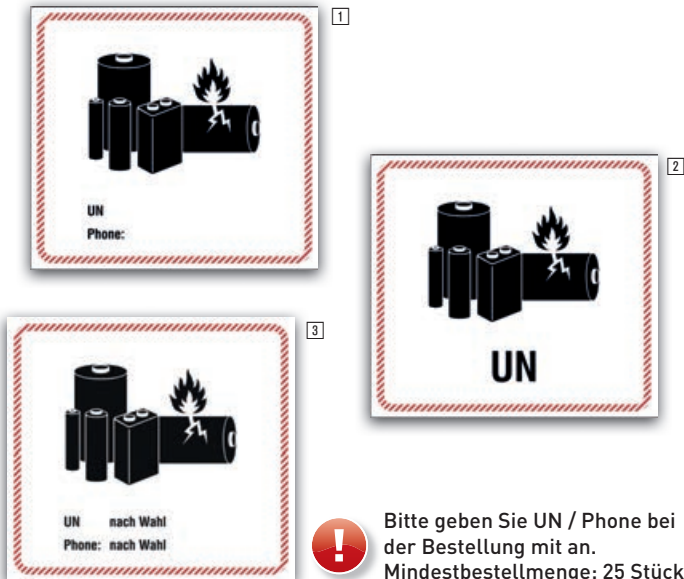

Paketaufkleber Umverpackung				
Ausführung:	Größe:	Material:	Best.-Nr.:	Preis: EUR
1) Deutsch	14,5 x 6,0	Haftpapier Rolle (500 Stück)	31.2246	129,50
2) Deutsch	14,5 x 6,0	PE-Folie Rolle (500 Stk.)	31.2245	129,50
3) Deutsch / Englisch	14,5 x 6,0	PE-Folie Rolle (500 Stk.)	31.2264	129,50

Transportaufkleber Batterie				
Größe: B x H in cm	Material:	Ausführung:	Best.-Nr.:	Preis: EUR
1) 12,0 x 11,0	Rolle (500 Stk.)	UN / Phone	31.D2536	129,50
2) 12,0 x 11,0	Rolle (500 Stk.)	UN	31.D2537	129,50

Transportaufkleber Batterie Text nach Wahl				
Größe: B x H in cm	Material:	Ausführung:	Best.-Nr.:	Preis: EUR per Stück
				25    50
3) 12,0 x 11,0	Folie	UN / Phone nach Wahl	21.D2538	2,10    1,90

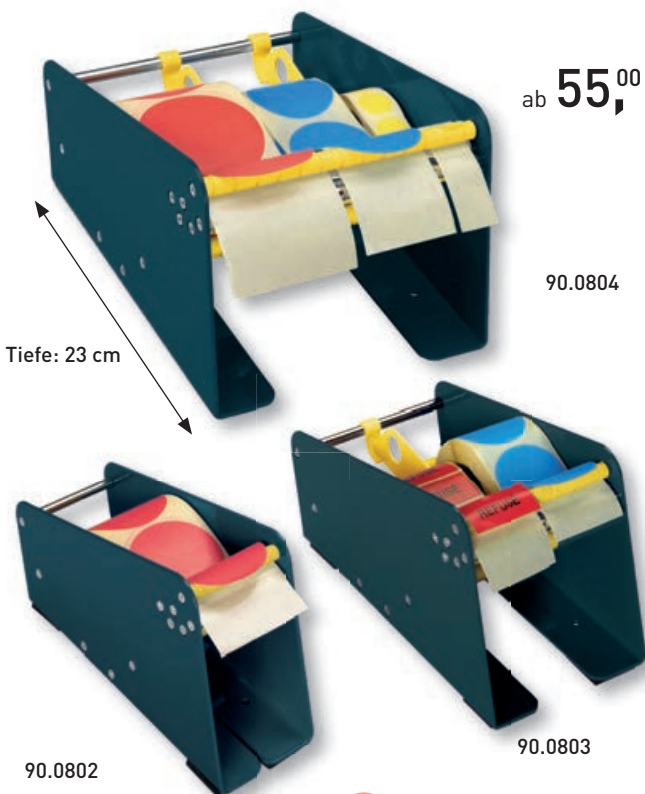

! Alle Etikettenspender werden ohne Inhalt geliefert.

**Etikettenspender**

- max. Rollendurchmesser: 160 mm
- Einfache Verwendung Ihrer Etiketten
- Trennt Etiketten automatisch von ihrem Trägermaterial
- Fester Stand durch Antirutsch-Belag

Breite in cm:	Best.-Nr.:	Preis: EUR
8,0	90.0802	55,00
12,0	90.0803	63,00
17,0	90.0804	69,00

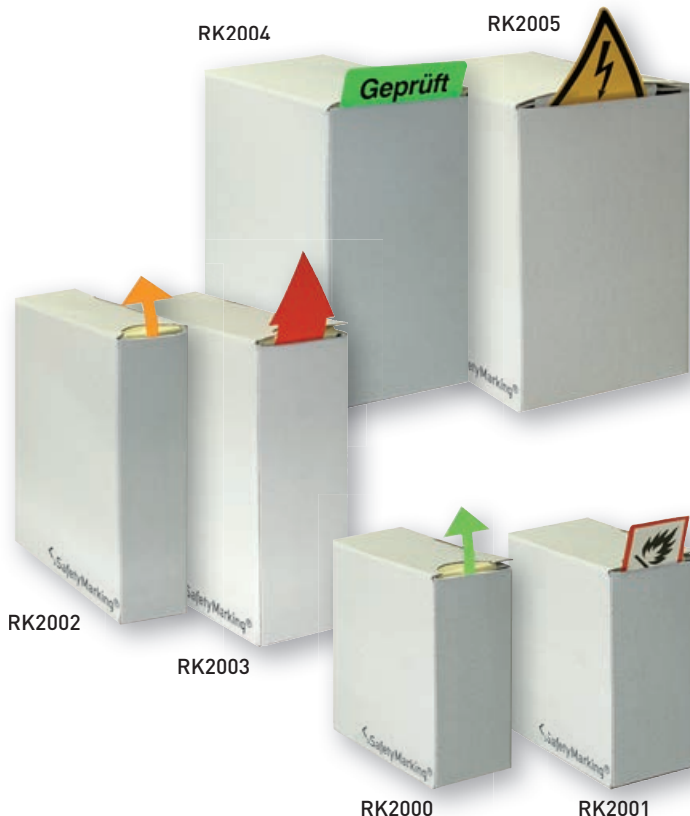

**Kartenspender**

- praktische Spender für Rollenware
- einfache Entnahme der einzelnen Etiketten
- in verschiedenen Größen erhältlich
- Abmessungen des Kartenspenders entsprechen der maximalen Rollengröße
- Lieferung ohne Inhalt
- 1 VE = 10 Stück

Größe: B x H x T in cm	Best.-Nr.:	Preis: EUR per VE
8,0 x 8,0 x 3,0	RK 2000	12,30
8,0 x 8,0 x 4,0	RK 2001	12,30
11,0 x 11,0 x 3,0	RK 2002	12,30
11,0 x 11,0 x 4,0	RK 2003	12,30
11,0 x 11,0 x 6,0	RK 2004	12,30
11,0 x 11,0 x 7,5	RK 2005	12,30

**Gefahretiketten nach GGVSEB/ADR, RID, IMDG (Seefahrt) und IATA (Luftfahrt)**

Die Gefahretiketten mit den englischsprachigen Texten dienen vornehmlich der Kennzeichnung von Verpackungen im Luftverkehr (IATA/ICAO). Für Straße und Schiene können sowohl die textneutralen als auch die Gefahrzettel mit zusätzlichen Texten eingesetzt werden. Es dürfen ausschließlich Texte verwendet werden, die Aussagen über die Art der Gefahr und die bei der Handhabung zu treffenden Vorsichtsmaßnahmen enthalten.

**Einzeletiketten, selbstklebende PVC-Folie**

Größe:	Best.-Nr.:	Preis: EUR				
		1	10	50	100	%
1 10 x 10 cm	21.2260/..	2,65	1,55	0,99	0,58	
3 25 x 25 cm	21.2264/..	6,10	3,60	2,60	1,95	

**Einzeletiketten auf Rolle mit 500 Stück, selbstklebendes Haftpapier, wasserabweisend durch Drucklackbeschichtung**

Größe:	Best.-Nr.:	Preis: EUR per Rolle bei Abnahme ab					
		1	2	6	10	15	20
4 10 x 10 cm	32.2263/..	60,10	55,60	45,30	40,20	37,50	34,20

**Einzeletiketten auf Rolle mit 1000 Stück, selbstklebendes Haftpapier, wasserabweisend durch Drucklackbeschichtung**

Größe:	Best.-Nr.:	Preis: EUR per Rolle bei Abnahme ab					
		1	2	6	10	15	20
5 10 x 10 cm	32.2260/..	99,30	89,20	72,60	63,70	59,80	55,70

**Einzeletiketten auf Rolle mit 500 Stück, selbstklebende PE-Folie (Polyethylen-Folie)**

Größe:	Best.-Nr.:	Preis: EUR per Rolle bei Abnahme ab					
		1	2	6	10	15	20
6 10 x 10 cm	31.2260/..	127,00	116,00	105,00	94,40	84,30	74,10



ab **34,20**  
per Rolle



../140  
**Klasse 1**  
Explosive Stoffe und Gegenstände mit Explosivstoff

1 3



../141  
**Unterklasse 1.4**  
Explosive Stoffe und Gegenstände mit Explosivstoff

3 4



../136  
**Klasse 2.1**  
Entzündbare Gase

1 3 4 5



../144  
**Klasse 2.1**  
Entzündbare Gase (+ Zusatztext)

1 3 4



../109  
**Klasse 2.2**  
Nicht entzündbare, nicht giftige, komprimierte Gase

1 3 4 5



../129  
**Klasse 2.3**  
Giftige Stoffe (+ Zusatztext)

1 3 4 6



../137  
**Klasse 3**  
Entzündbare, flüssige Stoffe

1 3 4 5 6



../128  
**Klasse 3**  
Entzündbare, flüssige Stoffe (+ Zusatztext)

1 3 4 5 6



../133  
**Klasse 3**  
Entzündbare, flüssige Stoffe UN1202 Diesel

1



../134  
**Klasse 3**  
Entzündbare, flüssige Stoffe UN1203 Benzin

1



../112  
**Klasse 4.1**  
Entzündbare, feste Stoffe

1 3 4 5 6



../147  
**Klasse 4.1**  
Entzündbare, feste Stoffe (+ Zusatztext)

1 3 4 5

**Material:** Die ersten Ziffern der Bestellnummer beschreiben die Ausführung. Weitere Infos zu unseren Materialien finden Sie am Ende des Kataloges.

21. Weich-PVC-Folie, selbstklebend

32. Papieretiketten, selbstklebend, auf Rolle

31. Folienetiketten, selbstklebend, auf Rolle

## Kennzeichnungspflicht für den Transport von Lithium-Batterien

Mit dem Erscheinen der neuen ADR am 01.01.2017 ist ein weiterer Gefahrzettel in der Klasse 9 eingeführt worden. Der Gefahrzettel mit der Nummer 9A kennzeichnet Verpackungen die Lithium-Batterien beinhalten, die **Kennzeichnung der Gefahrenklasse 9A ist ab dem 01.01.2019 Pflicht**. Die neue Gefahrenklasse unterscheidet sich zur allgemeinen Klasse 9 durch das Batterie-Symbol. Für Container und auf Fahrzeugen darf die Klasse 9 weiterhin verwendet werden.



../113  
Klasse 4.2  
Selbstentzündliche Stoffe

1 3 4



../148  
Klasse 4.2  
Selbstentzündliche Stoffe  
(+ Zusatztext)

1



../114  
Klasse 4.2  
Entzündliche Feststoffe (wasseraktiv)

1 3 4



../149  
Klasse 4.3  
Entzündliche Feststoffe (wasseraktiv)  
(+ Zusatztext)

1



../116  
Klasse 5.1  
Entzündend (oxidierend) wirkende  
Stoffe

1 3 4 6



../150  
Klasse 5.1  
Entzündend (oxidierend) wirkende  
Stoffe (+ Zusatztext)

1 3 4 6



../117  
Klasse 5.2  
Organische Peroxide

1 3 4



../118  
Klasse 6.1  
Giftige Stoffe

1 3 4 5 6



../152  
Klasse 6.1  
Giftige Stoffe  
(+ Zusatztext)

1 3 5 6



../130  
Klasse 6.2  
Ansteckungsgefährliche Stoffe

1 4 5



../120  
Klasse 7 (A)  
Radioaktive Stoffe (Kategorie I)

1



../121  
Klasse 7 (B)  
Radioaktive Stoffe (Kategorie II)

1



../123  
Klasse 7 (D)  
Radioaktive Stoffe

1 3



../124  
Klasse 8  
Ätzende Stoffe

1 3 4 5 6



../132  
Klasse 8  
Ätzende Stoffe (+ Zusatztext)

1 3 4 5 6



../125  
Klasse 9  
Verschiedene gefährliche Stoffe

1 3 4 5 6

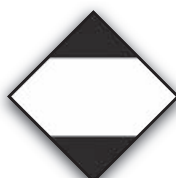

../157  
LQ/  
begrenzte Mengen  
Straßen-, Schienen- und Seeverkehr

1 3 5 6



../158  
LQ/  
begrenzte Mengen  
Luftverkehr

1



../154  
Zur  
Selbstbeschriftung

1 4 5 6



../156  
Zusätzliche  
Kennzeichnung  
für umweltgefährdende Stoffe

1 3 4 5 6



../159  
Klasse 9A  
Verschiedene gefährliche Stoffe

1 3 4 5 6



### Bestellhinweis

Bitte beachten Sie, dass nicht alle Etiketten in allen Größen verfügbar sind. Sollten Sie eine bestimmte Größe einer nicht vorhandenen Version benötigen, fragen Sie bitte an.



Bitte ergänzen Sie die Bestell-Nr. mit der jeweiligen Bild-Nr.



+ selbstklebend



+ selbstklebend

Größe: Ø in cm	Material:	Best.-Nr.:	Preis: EUR
außen: 6,0 innen: 3,0	Kunststoff	43.1825	2,10
außen: 8,5 innen: 2,3	Kunststoff	43.1826	2,95
außen: 6,0 innen: 3,0	Protect-F®	39.1825	3,15
außen: 8,5 innen: 2,3	Protect-F®	39.1826	3,95

Größe: Ø in cm	Material:	Best.-Nr.:	Preis: EUR
außen: 6,0 innen: 3,0	Kunststoff	43.0664	2,10
außen: 7,5 innen: 2,3	Kunststoff	43.0662	2,50
außen: 8,5 innen: 2,3	Kunststoff	43.0663	2,95
außen: 6,0 innen: 3,0	Protect-F®	39.0664	3,15
außen: 7,5 innen: 2,3	Protect-F®	39.0662	3,55
außen: 8,5 innen: 2,3	Protect-F®	39.0663	3,95

Informationen zu Protect-Schildern erhalten Sie auf Seite 150.



Größe: B x H in cm	Material:	Best.-Nr.:	Preis: EUR
25,0 x 15,0	Magnetfolie	36.1026	21,90

Größe: B x H in cm	Material:	Best.-Nr.:	Preis: EUR
25,0 x 15,0	Magnetfolie	36.1027	21,90



Rückseite ..... bitte wenden!



Rückseite ..... bitte wenden!



Wartungsanhänger Nicht in Betrieb setzen			
Größe: B x H in cm	Material:	Best.-Nr.:	Preis: EUR/VE
7,6 x 14,7	Kunststoff	41.1456	20,10

Wartungsanhänger Nicht schalten – Es wird gearbeitet			
Größe: B x H in cm	Material:	Best.-Nr.:	Preis: EUR/VE
7,6 x 14,7	Kunststoff	41.1454	20,10



**Produktinfo**

**Wartungsanhänger**

Beidseitig bedruckt mit Symbol und selbst zu beschriftenden Feldern. Zur individuellen Absicherung von Maschinen und elektrischen Einrichtungen.

Verpackungseinheit: 10 Stück, inkl. Befestigungsbänder

(Preise gelten für 1 VE)

Wartungsanhänger Vorsicht! Arbeit an der Anlage			
Größe: B x H in cm	Material:	Best.-Nr.:	Preis: EUR/VE
7,6 x 14,7	Kunststoff	41.1450	20,10

Wartungsanhänger Vorsicht! Maschine nicht bedienen			
Größe: B x H in cm	Material:	Best.-Nr.:	Preis: EUR/VE
7,6 x 14,7	Kunststoff	41.1452	20,10

**Material:** Die ersten Ziffern der Bestellnummer beschreiben die Ausführung. Weitere Infos zu unseren Materialien finden Sie am Ende des Kataloges.

11. Aluminium, geprägt, mit kratzfester Einbrennlackierung  
 30. Folienetiketten, selbstklebend, auf Bogen angestanz  
 31. Folienetiketten, selbstklebend, auf Rolle angestanz

36. Magnetfolie für metallische Grundflächen  
 43. Kunststoff (Hart-PVC), witterungsbeständig  
 90. Spezialprodukt (Beschreibung beim Artikel)

39. Protect- Widerstandsfähige Kennzeichnung

PVC-Folie

SafetyMarking®  
TIPP  
7,65  
per Bogen



**Drehrichtungspfeile gebogen rechtsweisend, rot**

Größe: B x H in cm	Material:	Best.-Nr.:	Preis: EUR
4,0 x 1,2	Folie Bogen	30.6925	7,65
6,5 x 2,5	Folie Bogen	30.6931	7,65



**Drehrichtungspfeile gebogen linksweisend, rot**

Größe: B x H in cm	Material:	Best.-Nr.:	Preis: EUR
4,0 x 1,2	Folie Bogen	30.6926	7,65
6,5 x 2,5	Folie Bogen	30.6932	7,65



**Produktinfo**

für Motoren, Maschinen, Armaturen, Ventile, Schalttafeln.

**Material:**

PVC-Folie, rechteckig angestanz auf Bogen. Temperaturbeständig von -40 °C bis +70 °C.

Größe:	Lieferform:	Nutzen:
4,0 x 1,2	Bogen	26
4,5 x 1,5	Bogen	20
6,0 x 1,5	Bogen	10
6,5 x 2,5	Bogen	6
8,0 x 2,5	Bogen	6



**Drehrichtungspfeile gerade, schwarz**

Größe: B x H in cm	Material:	Best.-Nr.:	Preis: EUR
4,5 x 1,5	Folie Bogen	30.6927	7,65
6,0 x 1,5	Folie Bogen	30.6929	7,65
8,0 x 2,5	Folie Bogen	30.6933	7,65



**Drehrichtungspfeile gerade, rot**

Größe: B x H in cm	Material:	Best.-Nr.:	Preis: EUR
4,5 x 1,5	Folie Bogen	30.6928	7,65
6,0 x 1,5	Folie Bogen	30.6930	7,65
8,0 x 2,5	Folie Bogen	30.6934	7,65



Aluminium, geprägt und einbrennlackiert, zusätzlich selbstklebend ausgerüstet

**Drehrichtungspfeile, silber/schwarz**

Größe: B x H in cm	Material:	Best.-Nr.:	Preis: EUR
8,5 x 2,5	Alu	11.0665	2,50

**Drehrichtungs- und Richtungspeile für Motoren, Maschinen, Armaturen etc.**

**Formgedruckte Drehrichtungs- und Richtungspeile**

zur Kennzeichnung von Armaturen, Ventilen oder Bedienelementen an Maschinen. Lieferform: auf Rolle, einzeln gestanzt.

**Qualität:**

- Druck auf weiße temperaturbeständige PET-Folie
- abriebfest durch transparentes Schutzlaminat

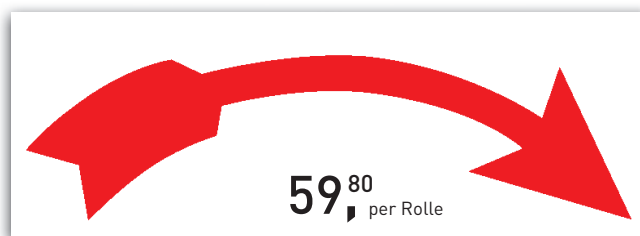

**Drehrichtungspfeile gebogen linksweisend, rot**

Größe: B x H in cm	Nutzen:	Best.-Nr.:	Preis: EUR
6,8 x 2,2	110	31.9401	59,80
11,2 x 3,2	70	31.9402	59,80



**Drehrichtungspfeile gebogen rechtsweisend, rot**

Größe: B x H in cm	Nutzen:	Best.-Nr.:	Preis: EUR
6,8 x 2,2	110	31.9407	59,80
11,2 x 3,2	70	31.9408	59,80



**Drehrichtungspfeile gerade, rot**

Größe: B x H in cm	Nutzen:	Best.-Nr.:	Preis: EUR
3,0 x 0,6	200	31.9412	59,80
6,2 x 1,0	110	31.9413	59,80
15,4 x 2,8	60	31.9414	59,80

**i Produktinfo**

Die Leistungs- und Maschinenschilder in der Qualität 280 (Alufolie) werden angestanzt auf Bogen geliefert.

Das nachträgliche Beschriften der Etiketten kann über Folienschreiber oder Prägestempel erfolgen.

Zeichengröße:	Lieferform:	Nutzen:
5,2 x 2,6	Bogen	6 Stück
7,4 x 3,7	Bogen	6 Stück
7,4 x 5,2	Bogen	6 Stück

Type	
Werk-Nr.	

	Nr.	
Typ	Bauj.	
V	kW	

Typ:	Bauj.:
Nr.:	
CE	

Größe: B x H in cm	Material:	Best.-Nr.:	Preis: EUR
5,2 x 2,6	Alufolie	<b>28.1856</b>	<b>4,40</b>
5,2 x 2,6	Alu 0,56 mm	<b>51.1856</b>	<b>1,50</b>

Größe: B x H in cm	Material:	Best.-Nr.:	Preis: EUR
5,2 x 2,6	Alufolie	<b>28.1854</b>	<b>4,40</b>
5,2 x 2,6	Alu 0,56 mm	<b>51.1854</b>	<b>1,50</b>

Größe: B x H in cm	Material:	Best.-Nr.:	Preis: EUR
5,2 x 2,6	Alufolie	<b>28.0765</b>	<b>4,40</b>
5,2 x 2,6	Alu 0,56 mm	<b>51.0765</b>	<b>1,50</b>

Typ/Anlage-Nr.	
Nennspannung	
Leistung	
Nennstrom	
Vorsicherung	
Steuerspannung	
Stromlaufplan-Nr.	
Baujahr	
CE	

Betriebsspannung	
Steuerspannung	
Anlage-Nr.	
Nennstrom	
Hauptsicherung	
Leistung	
Baujahr	
Stromlaufplan-Nr.	
CE	

Größe: B x H in cm	Material:	Best.-Nr.:	Preis: EUR
7,4 x 5,2	Alufolie	<b>28.0773</b>	<b>6,55</b>

Größe: B x H in cm	Material:	Best.-Nr.:	Preis: EUR
7,4 x 5,2	Alufolie	<b>28.0774</b>	<b>6,55</b>

Typ:	V
Nr.:	Hz
	kVA
Baujahr:	A
CE	

Typ:	Baujahr:
Nr.:	Leistung: kVA
Nennspannung: V	Nennstrom: A
Steuerspannung: V	Vorsicherung: A
Stromlaufplan:	
CE	

Größe: B x H in cm	Material:	Best.-Nr.:	Preis: EUR
7,4 x 3,7	Alufolie	<b>28.0772</b>	<b>4,40</b>
7,4 x 3,7	Alu 0,56 mm	<b>51.0772</b>	<b>1,30</b>

Größe: B x H in cm	Material:	Best.-Nr.:	Preis: EUR
10,5 x 5,2	Alu 0,56 mm	<b>51.0761</b>	<b>1,65</b>



Individuelle Gestaltung



## Eloxal-, Inventar-, Typen- und Maschinenschilder

### Ihre Beschriftung für Härtefälle

Insbesondere die Beschriftung von Maschinen erfordert Produkte, welche dauerhaft gegen Öle, Fette und Lösungsmittel resistent sind.

SignPlus® bietet umfassende Lösungen für derartige Einsatzzwecke und fertigt diese nach individuellen Kundenanforderungen. Hierbei können neben Logos auch sämtliche gewünschte Daten, Symbole, Piktogramme oder Kurztexte verarbeitet werden.

Zur weiteren kundenspezifischen Individualisierung sind zahlreiche Ausstattungsmerkmale, wie abgerundete Ecken, selbstklebende Rückseite, Lochung oder auch fortlaufende Nummerierung möglich.

Das SignPlus®-Team hilft Ihnen gerne das richtige Produkt für Ihre Bedürfnisse herzustellen!



## Eloxal-, Inventar-, Typen- und Maschinenschilder

Beispiele aus unserer Fertigung:

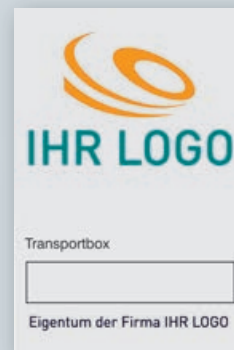
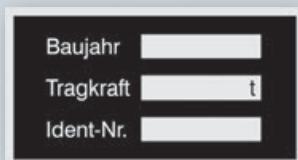
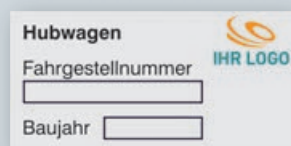

### Individuell gefertigte Eloxal-, Inventar-, Typen- und Maschinenschilder aus Aluminium

Eloxal-Schilder sind besonders strapazierfähige Aluminium-Schilder. In die offenen Poren der Eloxalschicht werden feinpigmentierte Farbstoffe per Sieb- oder Digitaldruck eingebracht.

Durch einen Verdichtungsvorgang nach dem Druck schließen sich die Poren und die Farbpigmente sind „eingeschlossen“, deshalb sind Eloxal-Schilder wetter-, lösungsmittel- und temperaturbeständig sowie kratzfest und graffitiresistent.



Weitere Informationen zu individuell gefertigten Eloxalschildern finden Sie auf Seite 224.



Folie

PROTECT



Folie

PROTECT

# PROTECT

widerstandsfähige Kennzeichnung

## Widerstandsfähige Kennzeichnung zum unschlagbaren Preis!

Inspiziert wurde die Entwicklung der PROTECT-Produktlinie durch die Anforderungen an moderne Maschinenkennzeichnung. Doch auch darüber hinaus finden sich durch die besonderen Eigenschaften vielfältige weitere Einsatzgebiete.

Alle Produkte sind für den Einsatz in extremen Belastungssituationen geeignet, bei denen gängige Lösungen an ihre Grenzen gelangen. PROTECT-Kennzeichnungsprodukte sind durch ihre Widerstandsfähigkeit und Schutzeigenschaften gegen äußere Einflüsse sehr resistent und langlebig.

Die Oberfläche aus hochwertigem Polyester dient zum Schutz der eigentlichen Kennzeichnung und macht diese widerstandsfähig, kratz- und abriebfest sowie witterungsbeständig. Durch den rückseitig angebrachten 3M™-Klebstoff wird zudem ein optimaler Halt gewährleistet.

**!** Überzeugen Sie sich selbst, fordern Sie Ihr Muster an.

### Sicherheitsschilder PROTECT-F® (standard) %

Ausführung:	Durchmesser in cm:	Best.-Nr.:	Preis: EUR					
			1	5	10	25	50	100
standard, rund	5,0	39.0005/..	2,75	1,85	1,75	1,50	1,30	0,94
standard, rund	10,0	39.0010/..	3,80	2,80	2,60	2,25	1,95	1,45
standard, rund	20,0	39.0015/..	7,05	5,10	4,95	4,55	4,20	3,80

**!** Bitte ergänzen Sie die Bestell-Nr. mit der Symbol-Nr.



### Sicherheitsschilder PROTECT-F® (individuell) %

Ausführung:	Durchmesser in cm:	Best.-Nr.:	Preis: EUR					
			1	5	10	25	50	100
individuell, rund	5,0	39.0006	19,00	5,70	5,40	4,80	4,15	3,05
individuell, rund	10,0	39.0011	21,10	6,65	6,35	5,60	4,95	3,50
individuell, rund	20,0	39.0016	26,80	10,10	9,50	8,45	7,45	5,25





**PROTECT**  
widerstandsfähige Kennzeichnung

**Sicherheitsschilder PROTECT-F® (standard)** %

Ausführung:	Größe: SL in cm	Best.-Nr.:	Preis: EUR					
			1	5	10	25	50	100
standard, Dreieck	5,0	39.0020/..	1,90	1,80	1,75	1,50	1,30	0,94
standard, Dreieck	10,0	39.0025/..	2,85	2,65	2,60	2,25	1,95	1,45
standard, Dreieck	20,0	39.0030/..	5,20	5,10	4,95	4,55	4,20	3,80

Bitte ergänzen Sie die Bestell-Nr. mit der Symbol-Nr.

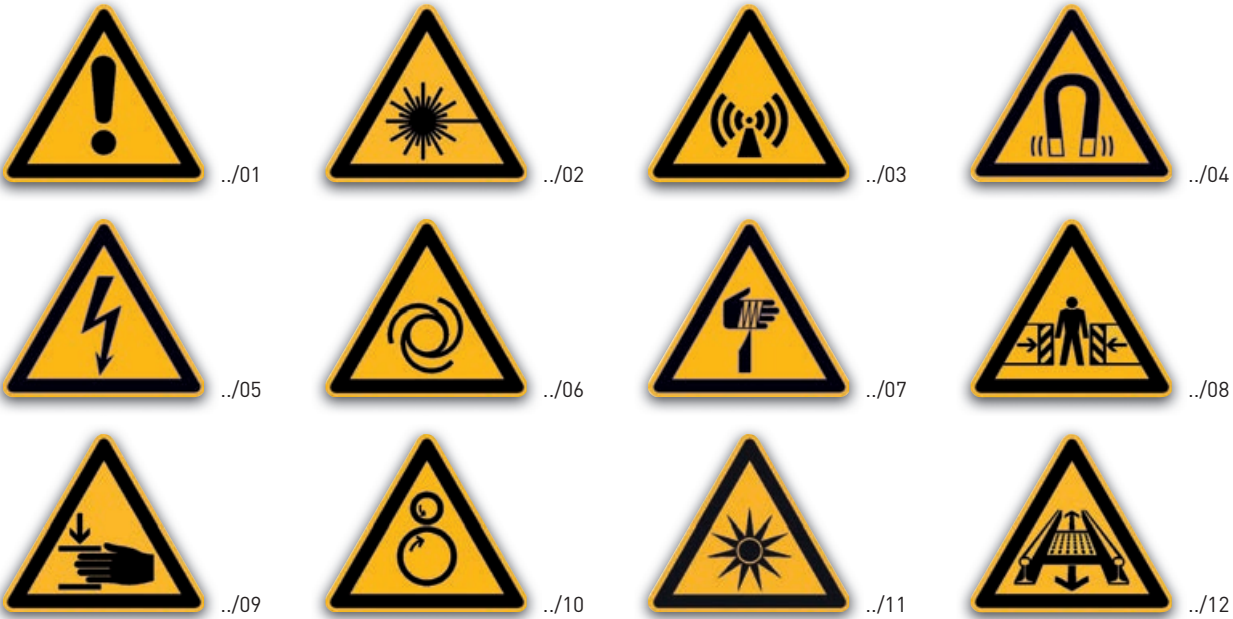

**Sicherheitsschilder PROTECT-F® (individuell)** %

Ausführung:	Größe: SL in cm	Best.-Nr.:	Preis: EUR					
			1	5	10	25	50	100
individuell, Dreieck	5,0	39.0021	19,00	5,70	5,40	4,80	4,15	3,05
individuell, Dreieck	10,0	39.0026	21,10	6,65	6,35	5,60	4,95	3,50
individuell, Dreieck	20,0	39.0031	26,80	10,10	9,50	8,45	7,45	5,25



**Sicherheitsschilder PROTECT-F® (standard)** %

Ausführung:	Größe: B x H in cm	Best.-Nr.:	Preis: EUR					
			1	5	10	25	50	100
standard, Sonderform	21,0 x 24,5	39.0060/..	10,80	9,40	7,45	6,40	4,95	4,65

Bitte ergänzen Sie die Bestell-Nr. mit der Symbol-Nr.



**Sicherheitsschilder PROTECT-F® (individuell)** %

Ausführung:	Größe: B x H in cm	Best.-Nr.:	Preis: EUR					
			1	5	10	25	50	100
individuell, Sonderform	21,0 x 24,5	39.0061	26,80	10,30	8,80	7,25	6,30	5,45



**i** Produktinfo

# PROTECT

widerstandsfähige Kennzeichnung

PROTECT - Kennzeichnungsprodukte sind für den Einsatz in extremen Belastungssituationen geeignet, bei denen gängige Lösungen an ihre Grenzen gelangen. PROTECT-Artikel sind durch ihre Widerstandsfähigkeit und Schutzeigenschaften gegen äußere Einflüsse resistent und langlebig.



../01

**!** Bitte ergänzen Sie die Bestell-Nr. mit der Symbol-Nr.



../02



../03



../04

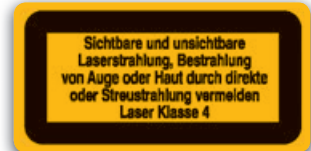

../05

**Sicherheitsschilder PROTECT-F® (standard)** %

Ausführung:	Größe: B x H in cm	Best.-Nr.:	Preis: EUR					
standard, Rechteck, quer	10,5 x 5,2	39.0035/..	1 4,25	5 4,05	10 3,85	25 3,40	50 3,05	100 2,10



**Sicherheitsschilder PROTECT-F® (individuell)** %

Ausführung:	Größe: B x H in cm	Best.-Nr.:	Preis: EUR					
individuell, Rechteck, quer	10,5 x 5,2	39.0036	1 21,10	5 9,15	10 8,70	25 7,65	50 6,95	100 4,80

## PROTECT – widerstandsfähige Kennzeichnung

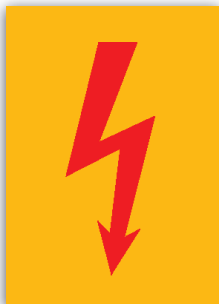

../01



../02

**Sicherheitsschilder PROTECT-F® (standard)** %

Ausführung:	Größe: B x H in cm	Best.-Nr.:	Preis: EUR					
standard, Rechteck, hoch	5,2 x 10,5	39.0040/..	1 4,25	5 4,05	10 3,85	25 3,40	50 3,05	100 2,10

**!** Bitte ergänzen Sie die Bestell-Nr. mit der Symbol-Nr.



../01



../02



../03



../04



../05

**Sicherheitsschilder PROTECT-F® (standard)** %

Ausführung:	Größe: B x H in cm	Best.-Nr.:	Preis: EUR					
standard, Rechteck, hoch	13,1 x 18,5	39.0042/..	1 9,75	5 8,15	10 7,05	25 6,50	50 5,40	100 4,90

**!** Bitte ergänzen Sie die Bestell-Nr. mit der Symbol-Nr.

**Sicherheitsschilder PROTECT-F® (individuell)** %

Ausführung:	Größe: B x H in cm	Best.-Nr.:	Preis: EUR					
			1	5	10	25	50	100
individuell, Rechteck, hoch	5,2 x 10,5	39.0041	21,10	9,15	8,70	7,65	6,95	4,80

**Sicherheitsschilder PROTECT-F® (individuell)** %

Ausführung:	Größe: B x H in cm	Best.-Nr.:	Preis: EUR					
			1	5	10	25	50	100
individuell, Rechteck, hoch	13,1 x 18,5	39.0043	26,80	11,60	11,00	10,30	9,50	8,40





**PROTECT**  
widerstandsfähige Kennzeichnung

Text und Farbe nach Wahl



 Bitte ergänzen Sie die Bestell-Nr. mit der Symbol-Nr.

-  kratz- und abriebfest, chemikalienresistent
-  Schutz durch hochwertiges Polyester
-  Verklebung durch 3M™ Acrylat-Klebstoff



**GHS- Symbole PROTECT-F® (standard)** %

Ausführung:	Größe: B x H in cm	Best.-Nr.:	Preis: EUR				
			1	5	10	25	50
standard, Quadrat	5,0 x 5,0	39.0050/..	1,95	1,75	1,65	1,45	1,30
standard, Quadrat	10,0 x 10,0	39.0055/..	3,15	2,60	2,40	2,10	1,95

**GHS- Symbole PROTECT-F® (individuell)** %

Ausführung:	Größe: B x H in cm	Best.-Nr.:	Preis: EUR					
			1	5	10	25	50	100
individuell, Quadrat	5,0 x 5,0	39.0051	19,00	6,15	4,35	3,30	2,95	1,95
individuell, Quadrat	10,0 x 10,0	39.0056	21,10	7,25	5,70	5,10	4,40	3,15





Abfallsammelstelle			
Größe: B x H in cm	Material:	Best.-Nr.:	Preis: EUR
20,0 x 20,0	Kunststoff	<b>43.6601</b>	<b>7,05</b>
40,0 x 40,0	Kunststoff	<b>43.6602</b>	<b>10,70</b>



Altglas			
Größe: B x H in cm	Material:	Best.-Nr.:	Preis: EUR
20,0 x 20,0	Folie	<b>35.6609</b>	<b>9,95</b>
20,0 x 20,0	Kunststoff	<b>43.6609</b>	<b>7,05</b>
40,0 x 40,0	Kunststoff	<b>43.6610</b>	<b>10,70</b>



Altöl			
Größe: B x H in cm	Material:	Best.-Nr.:	Preis: EUR
10,0 x 10,0	Folie	<b>35.6612</b>	<b>5,60</b>
20,0 x 20,0	Folie	<b>35.6613</b>	<b>9,95</b>
20,0 x 20,0	Kunststoff	<b>43.6613</b>	<b>7,05</b>
40,0 x 40,0	Kunststoff	<b>43.6614</b>	<b>10,70</b>



Batterien			
Größe: B x H in cm	Material:	Best.-Nr.:	Preis: EUR
20,0 x 20,0	Kunststoff	<b>43.6621</b>	<b>7,05</b>
40,0 x 40,0	Kunststoff	<b>43.6622</b>	<b>10,70</b>



Biomüll kompostierbar			
Größe: B x H in cm	Material:	Best.-Nr.:	Preis: EUR
10,0 x 10,0	Folie	<b>35.6629</b>	<b>5,60</b>
20,0 x 20,0	Kunststoff	<b>43.6630</b>	<b>7,05</b>
40,0 x 40,0	Kunststoff	<b>43.6631</b>	<b>10,70</b>



Eisenschrott			
Größe: B x H in cm	Material:	Best.-Nr.:	Preis: EUR
10,0 x 10,0	Folie	<b>35.6661</b>	<b>5,60</b>
20,0 x 20,0	Kunststoff	<b>43.6662</b>	<b>7,05</b>
40,0 x 40,0	Kunststoff	<b>43.6663</b>	<b>10,70</b>



Elektronikschrott			
Größe: B x H in cm	Material:	Best.-Nr.:	Preis: EUR
10,0 x 10,0	Folie	<b>35.6665</b>	<b>5,60</b>
20,0 x 20,0	Kunststoff	<b>43.6666</b>	<b>7,05</b>
40,0 x 40,0	Kunststoff	<b>43.6667</b>	<b>10,70</b>



Fett- und ölverschmutzte Betriebsmittel			
Größe: B x H in cm	Material:	Best.-Nr.:	Preis: EUR
10,0 x 10,0	Folie	<b>35.6681</b>	<b>5,60</b>
20,0 x 20,0	Folie	<b>35.6682</b>	<b>9,95</b>
20,0 x 20,0	Kunststoff	<b>43.6682</b>	<b>7,05</b>
40,0 x 40,0	Kunststoff	<b>43.6683</b>	<b>10,70</b>



Folien			
Größe: B x H in cm	Material:	Best.-Nr.:	Preis: EUR
10,0 x 10,0	Folie	<b>35.6689</b>	<b>5,60</b>
20,0 x 20,0	Folie	<b>35.6690</b>	<b>9,95</b>
20,0 x 20,0	Kunststoff	<b>43.6690</b>	<b>7,05</b>
40,0 x 40,0	Kunststoff	<b>43.6691</b>	<b>10,70</b>



Holz			
Größe: B x H in cm	Material:	Best.-Nr.:	Preis: EUR
20,0 x 20,0	Kunststoff	<b>43.6702</b>	<b>7,05</b>
40,0 x 40,0	Kunststoff	<b>43.6703</b>	<b>10,70</b>



Kunststoffe			
Größe: B x H in cm	Material:	Best.-Nr.:	Preis: EUR
10,0 x 10,0	Folie	<b>35.6713</b>	<b>5,60</b>
20,0 x 20,0	Folie	<b>35.6714</b>	<b>9,95</b>
20,0 x 20,0	Kunststoff	<b>43.6714</b>	<b>7,05</b>
40,0 x 40,0	Kunststoff	<b>43.6715</b>	<b>10,70</b>



Leuchtstoffröhren			
Größe: B x H in cm	Material:	Best.-Nr.:	Preis: EUR
20,0 x 20,0	Kunststoff	<b>43.6722</b>	<b>7,05</b>
40,0 x 40,0	Kunststoff	<b>43.6723</b>	<b>10,70</b>



Metall			
Größe: B x H in cm	Material:	Best.-Nr.:	Preis: EUR
10,0 x 10,0	Folie	<b>35.6729</b>	<b>5,60</b>
20,0 x 20,0	Folie	<b>35.6730</b>	<b>9,95</b>
20,0 x 20,0	Kunststoff	<b>43.6730</b>	<b>7,05</b>
40,0 x 40,0	Kunststoff	<b>43.6731</b>	<b>10,70</b>



Ölhaltige Putzlappen			
Größe: B x H in cm	Material:	Best.-Nr.:	Preis: EUR
10,0 x 10,0	Folie	<b>35.6737</b>	<b>5,60</b>
20,0 x 20,0	Folie	<b>35.6738</b>	<b>9,95</b>
20,0 x 20,0	Kunststoff	<b>43.6738</b>	<b>7,05</b>
40,0 x 40,0	Kunststoff	<b>43.6739</b>	<b>10,70</b>



Papier			
Größe: B x H in cm	Material:	Best.-Nr.:	Preis: EUR
10,0 x 10,0	Folie	<b>35.6741</b>	<b>5,60</b>
20,0 x 20,0	Folie	<b>35.6742</b>	<b>9,95</b>
20,0 x 20,0	Kunststoff	<b>43.6742</b>	<b>7,05</b>
40,0 x 40,0	Kunststoff	<b>43.6743</b>	<b>10,70</b>



Papier/Pappe			
Größe: B x H in cm	Material:	Best.-Nr.:	Preis: EUR
10,0 x 10,0	Folie	<b>35.6749</b>	<b>5,60</b>
20,0 x 20,0	Folie	<b>35.6750</b>	<b>9,95</b>
20,0 x 20,0	Kunststoff	<b>43.6750</b>	<b>7,05</b>
40,0 x 40,0	Kunststoff	<b>43.6751</b>	<b>10,70</b>



Pappe			
Größe: B x H in cm	Material:	Best.-Nr.:	Preis: EUR
20,0 x 20,0	Folie	<b>35.6746</b>	<b>9,95</b>
20,0 x 20,0	Kunststoff	<b>43.6746</b>	<b>7,05</b>
40,0 x 40,0	Kunststoff	<b>43.6747</b>	<b>10,70</b>



Restmüll			
Größe: B x H in cm	Material:	Best.-Nr.:	Preis: EUR
10,0 x 10,0	Folie	<b>35.6777</b>	<b>5,60</b>
20,0 x 20,0	Folie	<b>35.6778</b>	<b>9,95</b>
20,0 x 20,0	Kunststoff	<b>43.6778</b>	<b>7,05</b>
40,0 x 40,0	Kunststoff	<b>43.6779</b>	<b>10,70</b>



Restmüll			
Größe: B x H in cm	Material:	Best.-Nr.:	Preis: EUR
10,0 x 10,0	Folie	<b>35.6781</b>	<b>5,60</b>
20,0 x 20,0	Folie	<b>35.6782</b>	<b>9,95</b>
20,0 x 20,0	Kunststoff	<b>43.6782</b>	<b>7,05</b>
40,0 x 40,0	Kunststoff	<b>43.6783</b>	<b>10,70</b>



Spraydosen			
Größe: B x H in cm	Material:	Best.-Nr.:	Preis: EUR
20,0 x 20,0	Folie	<b>35.6786</b>	<b>9,95</b>
20,0 x 20,0	Kunststoff	<b>43.6786</b>	<b>7,05</b>
40,0 x 40,0	Kunststoff	<b>43.6787</b>	<b>10,70</b>

**Material:** Die ersten Ziffern der Bestellnummer beschreiben die Ausführung. Weitere Infos zu unseren Materialien finden Sie am Ende des Kataloges.

11. Aluminium, geprägt und einbrennlackiert  
35. PE- oder PP-Folie, umweltschonend, selbstklebend

43. Kunststoff (Hart-PVC), witterungsbeständig



**Individuelles Hinweisschild für die Entsorgung**  
Text nach Wunsch bis 20 Zeichen

Größe: B x H in cm	Material:	Best.-Nr.:	Preis: EUR
20,0 x 20,0	Kunststoff	<b>43.6405</b>	<b>32,30</b>
40,0 x 40,0	Kunststoff	<b>43.6406</b>	<b>71,60</b>

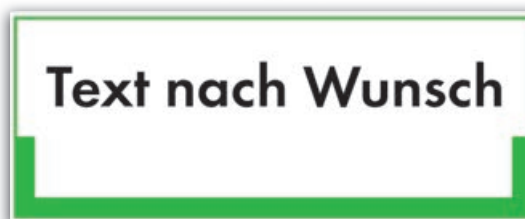

Individuelles Hinweisschild für die Entsorgung, Text bis 20 Zeichen.

Größe: B x H in cm	Material:	Best.-Nr.:	Preis: EUR
50,0 x 20,0	Kunststoff	<b>43.6410</b>	<b>50,60</b>

**Umweltschutz-Motivationschilder**



Umweltschutz beginnt hier!  
Abfall nur in den Abfalleimer.

Größe: B x H in cm	Material:	Best.-Nr.:	Preis: EUR
10,0 x 5,0	Folie	<b>35.6953</b>	<b>3,65</b>

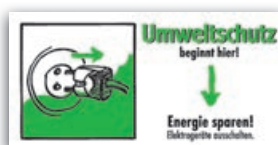

Umweltschutz beginnt hier!  
Energie sparen!  
Elektrogeräte ausschalten.

Größe: B x H in cm	Material:	Best.-Nr.:	Preis: EUR
10,0 x 5,0	Folie	<b>35.6955</b>	<b>3,65</b>



Umweltschutz beginnt hier!  
Wasser sparen!  
Wasserhahn immer zudrehen.

Größe: B x H in cm	Material:	Best.-Nr.:	Preis: EUR
10,0 x 5,0	Folie	<b>35.6956</b>	<b>3,65</b>



Umweltschutz beginnt hier!  
Energie sparen!  
Licht ausschalten.

Größe: B x H in cm	Material:	Best.-Nr.:	Preis: EUR
10,0 x 5,0	Folie	<b>35.6958</b>	<b>3,65</b>



Umweltschutz beginnt hier!  
Abfall nur in den Abfalleimer.

Größe: B x H in cm	Material:	Best.-Nr.:	Preis: EUR
20,0 x 20,0	Folie	<b>35.6885</b>	<b>5,35</b>



Umweltschutz beginnt hier!  
Energie sparen!  
Elektrogeräte ausschalten.

Größe: B x H in cm	Material:	Best.-Nr.:	Preis: EUR
10,0 x 10,0	Folie	<b>35.6888</b>	<b>3,95</b>
20,0 x 20,0	Folie	<b>35.6889</b>	<b>5,35</b>



Umweltschutz beginnt hier!  
Wasser sparen!  
Wasserhahn immer zudrehen.

Größe: B x H in cm	Material:	Best.-Nr.:	Preis: EUR
10,0 x 10,0	Folie	<b>35.6890</b>	<b>3,95</b>



Umweltschutz beginnt hier!  
Energie sparen!  
Licht ausschalten.

Größe: B x H in cm	Material:	Best.-Nr.:	Preis: EUR
10,0 x 10,0	Folie	<b>35.6894</b>	<b>3,95</b>
20,0 x 20,0	Folie	<b>35.6895</b>	<b>5,35</b>



Sauberkeit + Ordnung = Sicherheit			
Größe: B x H in cm	Material:	Best.-Nr.:	Preis: EUR
40,0 x 60,0	Alu	11.5826	38,70



Schutzkleidung tragen			
Größe: B x H in cm	Material:	Best.-Nr.:	Preis: EUR
20,0 x 20,0	Alu	11.0712	6,90



Notausgang freihalten			
Größe: B x H in cm	Material:	Best.-Nr.:	Preis: EUR
20,0 x 20,0	Alu	11.0714	6,90

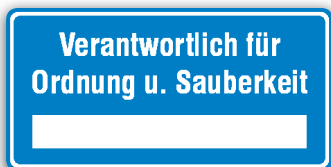

Verantwortlich für Ordnung u. Sauberkeit			
Größe: B x H in cm	Material:	Best.-Nr.:	Preis: EUR
40,0 x 20,0	Alu	11.0737	13,70



Zugelassen nur für sichere Werkzeuge oder feste Abschirmung			
Größe: B x H in cm	Material:	Best.-Nr.:	Preis: EUR
20,0 x 10,0	Folie	21.0739	3,35



Hier ist der Sicherheitsbeauftragte ... zuständig			
Größe: B x H in cm	Material:	Best.-Nr.:	Preis: EUR
20,0 x 30,0	Alu	11.0728	7,80

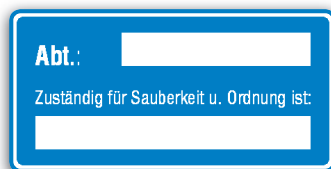

Abt.: ... / Zuständig für Sauberkeit u. Ordnung ist ...			
Größe: B x H in cm	Material:	Best.-Nr.:	Preis: EUR
40,0 x 20,0	Alu	11.0725	13,70



Außer Betrieb			
Größe: B x H in cm	Material:	Best.-Nr.:	Preis: EUR
25,0 x 15,0	Alu	11.5822	5,80
25,0 x 15,0	Folie	21.5822	4,60
30,0 x 20,0	Alu	11.5823	7,80
30,0 x 20,0	Folie	21.5823	6,15



Leer			
Größe: B x H in cm	Material:	Best.-Nr.:	Preis: EUR
14,8 x 10,5	Alu	11.5825	5,80



Voll			
Größe: B x H in cm	Material:	Best.-Nr.:	Preis: EUR
14,8 x 10,5	Alu	11.5824	5,80



**Rauchen gestattet**

Größe: Ø in cm	Material:	Best.-Nr.:	Preis: EUR
10,0	Folie	21.0609	2,35
20,0	Folie	21.0610	4,40
31,5	Alu	11.0611	11,00
40,0	Alu	11.0612	17,90



- + doppelseitig bedruckt
- + zur Montage hinter Glas geeignet
- + Motiv auf beiden Seiten

**Rauchen gestattet**

Größe: B x H in cm	Material:	Best.-Nr.:	Preis: EUR
7,0 x 7,0	Folie	21.5093	5,60



**Ab hier Rauchen verboten**

Größe: B x H in cm	Material:	Best.-Nr.:	Preis: EUR
30,0 x 20,0	Alu	11.5078	7,80



**Rauchen nur innerhalb des begrenzten Raumes gestattet**

Größe: Ø in cm	Material:	Best.-Nr.:	Preis: EUR
10,0	Folie	21.0614	2,35
20,0	Folie	21.0615	4,40
31,5	Alu	11.0616	11,00
40,0	Alu	11.0617	17,90



- + doppelseitig bedruckt
- + zur Montage hinter Glas geeignet
- + Motiv auf beiden Seiten

**Rauchen verboten**

Größe: B x H in cm	Material:	Best.-Nr.:	Preis: EUR
7,0 x 7,0	Folie	21.5066	5,60



**Rauchen verboten**

Größe: B x H in cm	Material:	Best.-Nr.:	Preis: EUR
25,0 x 7,0	Alu	11.5071	5,95
25,0 x 7,0	Folie	21.5071	3,85
25,0 x 15,0	Kunststoff	41.0575	6,55
30,0 x 20,0	Alu	11.5072	7,80



**Rauchen verboten**

Größe: Ø in cm	Material:	Best.-Nr.:	Preis: EUR
20,0	Folie	21.1196	4,75
30,0	Alu	11.1197	13,70



**Feuer, offenes Licht und Rauchen verboten**

Größe: B x H in cm	Material:	Best.-Nr.:	Preis: EUR
20,0	Folie	21.1199	4,75
31,5	Alu	11.1200	13,70

**Individuelle Gestaltung**

**Verbotsschilder mit Text nach Wahl**

Größe: Ø in cm	Material:	Best.-Nr.:	Preis: EUR
20,0	Kunststoff	43.1217	28,80
31,5	Kunststoff	43.1218	36,50

**!** Bitte geben Sie bei der Bestellung Ihren individuellen Text an.



**Rauchen, offenes Licht und Feuer verboten**

Größe: B x H in cm	Material:	Best.-Nr.:	Preis: EUR
30,0 x 20,0	Alu	11.5082	7,80



**Feuer und Rauchen polizeilich verboten**

Größe: B x H in cm	Material:	Best.-Nr.:	Preis: EUR
40,0 x 25,0	Alu	11.5084	13,70



**Explosionsgefahr! Rauchen, offenes Licht und Feuer verboten! Funkenbildung vermeiden**

Größe: B x H in cm	Material:	Best.-Nr.:	Preis: EUR
30,0 x 20,0	Alu	11.5838	7,80

**Betreten  
verboten**

Betreten verboten			
Größe:	Material:	Best.-Nr.:	Preis: EUR
B x H in cm			
25,0 x 15,0	Alu	11.5097	5,80

**Betreten  
auf eigene Gefahr**

Betreten auf eigene Gefahr			
Größe:	Material:	Best.-Nr.:	Preis: EUR
B x H in cm			
30,0 x 20,0	Alu	11.5096	7,80

**Betreten verboten  
Lebensgefahr  
Zuwendungen  
werden bestraft**

Betreten verboten – Lebensgefahr Zuwendungen werden bestraft			
Größe:	Material:	Best.-Nr.:	Preis: EUR
B x H in cm			
60,0 x 40,0	Alu	11.5815	38,70

**Zutritt  
verboten**

Zutritt verboten			
Größe:	Material:	Best.-Nr.:	Preis: EUR
B x H in cm			
25,0 x 15,0	Alu	11.5100	5,80

**Zutritt verboten  
Lebensgefahr !**

Zutritt verboten Lebensgefahr!			
Größe:	Material:	Best.-Nr.:	Preis: EUR
B x H in cm			
30,0 x 20,0	Alu	11.5101	7,80

**Kein Zutritt  
für Unbefugte !**

Kein Zutritt für Unbefugte!			
Größe:	Material:	Best.-Nr.:	Preis: EUR
B x H in cm			
25,0 x 15,0	Alu	11.5818	5,80
30,0 x 20,0	Alu	11.5819	7,80

**Unbefugten  
Zutritt verboten**

Unbefugten Zutritt verboten			
Größe:	Material:	Best.-Nr.:	Preis: EUR
B x H in cm			
30,0 x 20,0	Alu	11.5103	7,80
30,0 x 20,0	Kunststoff	43.5103	7,45

**Unbefugten  
ist der Zutritt  
nicht gestattet**

Unbefugten ist der Zutritt nicht gestattet			
Größe:	Material:	Best.-Nr.:	Preis: EUR
B x H in cm			
30,0 x 20,0	Kunststoff	41.5105	7,15
33,0 x 25,0	Alu	11.5104	10,50

**Unbefugten  
ist das Betreten  
der Werkstatt  
verboten**

Unbefugten ist das Betreten der Werkstatt verboten			
Größe:	Material:	Best.-Nr.:	Preis: EUR
B x H in cm			
33,0 x 25,0	Alu	11.5108	10,50

**Betreten  
des Lagerplatzes  
verboten**

Eltern haften für ihre Kinder

Betreten des Lagerplatzes verboten – Eltern haften für ihre Kinder			
Größe:	Material:	Best.-Nr.:	Preis: EUR
B x H in cm			
33,0 x 25,0	Alu	11.5111	10,50

**Zutritt ist nur  
den hier beschäftigten  
Personen gestattet**

Zutritt ist nur den hier beschäftigten Personen gestattet			
Größe:	Material:	Best.-Nr.:	Preis: EUR
B x H in cm			
30,0 x 20,0	Alu	11.5102	7,80

**Unbefugten  
ist das Betreten  
des Betriebes  
verboten**

Unbefugten ist das Betreten des Betriebes verboten			
Größe:	Material:	Best.-Nr.:	Preis: EUR
B x H in cm			
33,0 x 25,0	Alu	11.5107	10,50

**Unbefugten  
ist das Betreten des  
Betriebsgeländes  
streng verboten !**

Unbefugten ist das Betreten des Betriebsgeländes streng verboten!			
Größe:	Material:	Best.-Nr.:	Preis: EUR
B x H in cm			
33,0 x 25,0	Alu	11.5106	10,50

**Betreten  
des Betriebsgeländes  
verboten**

Eltern haften für ihre Kinder

Betreten des Betriebsgeländes verboten – Eltern haften für ihre Kinder			
Größe:	Material:	Best.-Nr.:	Preis: EUR
B x H in cm			
33,0 x 25,0	Alu	11.5110	10,50

**Zutritt nur für  
hier beschäftigte  
Personen**

Zutritt nur für hier beschäftigte Personen			
Größe:	Material:	Best.-Nr.:	Preis: EUR
B x H in cm			
25,0 x 15,0	Alu	11.5816	5,80
30,0 x 20,0	Alu	11.5817	7,80

**Material:** Die ersten Ziffern der Bestellnummer beschreiben die Ausführung. Weitere Infos zu unseren Materialien finden Sie am Ende des Kataloges.

11. Aluminium, geprägt, mit kratzfester Einbrennlackierung  
21. Weich-PVC-Folie, selbstklebend, bedruckt

41. Kunststoff (Polystyrol)  
43. Kunststoff (Hart-PVC), witterungsbeständig





Batterieraum			
Größe:	Material:	Best.-Nr.:	Preis: EUR
B x H in cm			
40,0 x 25,0	Kunststoff	41.D9065	11,10



Explosionsgefahr!			
Größe:	Material:	Best.-Nr.:	Preis: EUR
B x H in cm			
40,0 x 25,0	Kunststoff	41.5839	11,10



Feueregefährdeter Raum			
Größe:	Material:	Best.-Nr.:	Preis: EUR
B x H in cm			
40,0 x 25,0	Kunststoff	41.D9060	11,10



Explosionsgefährdeter Raum			
Größe:	Material:	Best.-Nr.:	Preis: EUR
B x H in cm			
40,0 x 25,0	Kunststoff	41.D9050	11,10



Unbefugten Zutritt verboten			
Größe:	Material:	Best.-Nr.:	Preis: EUR
Ø in cm			
20,0	Folie	21.1170	4,75
31,5	Alu	11.1171	13,70



Durchgang verboten			
Größe:	Material:	Best.-Nr.:	Preis: EUR
Ø in cm			
31,5	Alu	11.1165	13,70



Zutritt verboten			
Größe:	Material:	Best.-Nr.:	Preis: EUR
Ø in cm			
20,0	Folie	21.1167	4,75
31,5	Alu	11.1168	13,70



Personenbeförderung verboten			
Größe:	Material:	Best.-Nr.:	Preis: EUR
Ø in cm			
20,0	Folie	21.1188	4,75



Aufzug außer Betrieb!			
Größe:	Material:	Best.-Nr.:	Preis: EUR
B x H in cm			
25,0 x 15,0	Kunststoff	41.5038	6,55



Personenbeförderung verboten			
Größe:	Material:	Best.-Nr.:	Preis: EUR
B x H in cm			
20,0 x 10,0	Folie	21.5993	3,35



Individuelle Gestaltung

Tragkraft-Schild zur Selbstbeschriftung oder mit individueller Gewichtsangabe

Für eine schnelle und korrekte Lieferung benötigen wir folgende Angaben:

1. Bestell-Nr. des Tragkraft-Schildes
2. Ihre individuelle Gewichtsangabe



Größe:	Material:	Best.-Nr.:	Preis: EUR
B x H in cm			
<b>zur Selbstbeschriftung</b>			
25,0 x 15,0	Alu	11.9700	5,80
25,0 x 15,0	Folie	21.9702	4,75
30,0 x 20,0	Alu	11.5028	7,80
<b>mit individueller Gewichtsangabe aus Folientext</b>			
25,0 x 15,0	Alu	11.9701	11,00
25,0 x 15,0	Folie	21.9703	9,60
30,0 x 20,0	Alu	11.5029	13,10



Größe:	Material:	Best.-Nr.:	Preis: EUR
B x H in cm			
<b>zur Selbstbeschriftung</b>			
25,0 x 15,0	Alu	11.9714	5,80
25,0 x 15,0	Folie	21.9716	4,75
30,0 x 20,0	Alu	11.5030	7,80
<b>mit individueller Gewichtsangabe aus Folientext</b>			
25,0 x 15,0	Alu	11.9715	11,00
25,0 x 15,0	Folie	21.9717	9,60
30,0 x 20,0	Alu	11.5031	13,10



Größe:	Material:	Best.-Nr.:	Preis: EUR
B x H in cm			
<b>zur Selbstbeschriftung</b>			
25,0 x 15,0	Alu	11.9728	5,80
25,0 x 15,0	Folie	21.9730	4,75
30,0 x 20,0	Alu	11.5032	7,80
<b>mit individueller Gewichtsangabe aus Folientext</b>			
25,0 x 15,0	Alu	11.9729	11,00
25,0 x 15,0	Folie	21.9731	9,60
30,0 x 20,0	Alu	11.5033	13,10



## Hinweisschilder für Heiz- und Gasanlagen geben eindeutige Hinweise für sicheres Verhalten.

**Flüssiggas-Anlage**  
Feuer und Rauchen im Umkreis von 5 m vom Behälter verboten!

**Flüssiggas-Anlage – Feuer und Rauchen im Umkreis von 5 m vom Behälter verboten!**

Größe: B x H in cm	Material:	Best.-Nr.:	Preis: EUR
25,0 x 15,0	Folie	21.5846	5,60
30,0 x 20,0	Alu	11.5847	7,80

**Gaszählerraum**  
Rauchen, Feuer und offenes Licht verboten.  
Bei Gefahr Gas-Haupthahn schließen.

**Gaszählerraum – Rauchen, Feuer und offenes Licht verboten. Bei Gefahr Gas-Haupthahn schließen.**

Größe: B x H in cm	Material:	Best.-Nr.:	Preis: EUR
25,0 x 15,0	Folie	21.5861	5,60
30,0 x 20,0	Alu	11.5862	7,80

**Propangas**  
Feuer und Rauchen polizeilich verboten  
Explosionsgefahr

**Propangas – Feuer und Rauchen polizeilich verboten – Explosionsgefahr**

Größe: B x H in cm	Material:	Best.-Nr.:	Preis: EUR
25,0 x 15,0	Alu	11.5848	5,80
30,0 x 20,0	Alu	11.5059	7,80

**Gas-Haupthahn**

**Gas-Haupthahn**

Größe: B x H in cm	Material:	Best.-Nr.:	Preis: EUR
20,0 x 10,0	Folie	21.5851	3,35
30,0 x 20,0	Alu	11.5852	7,80

**Gasabsperrung Hauptventil**

**Gasabsperrung Hauptventil**

Größe: B x H in cm	Material:	Best.-Nr.:	Preis: EUR
20,0 x 10,0	Folie	21.5853	3,35
30,0 x 20,0	Alu	11.5854	7,80

**Gasübergabestation**  
Rauchen, Feuer und offenes Licht verboten!

**Gasübergabestation – Rauchen, Feuer und offenes Licht verboten!**

Größe: B x H in cm	Material:	Best.-Nr.:	Preis: EUR
25,0 x 15,0	Folie	21.5859	5,60
30,0 x 20,0	Alu	11.5860	7,80

**Gas-Nothahn**

**Gas-Nothahn**

Größe: B x H in cm	Material:	Best.-Nr.:	Preis: EUR
20,0 x 10,0	Folie	21.5857	3,35
30,0 x 20,0	Alu	11.5858	7,80

**Gashauptabsperrhahn bei Gefahr sofort schließen!**

**Gashauptabsperrhahn bei Gefahr sofort schließen!**

Größe: B x H in cm	Material:	Best.-Nr.:	Preis: EUR
20,0 x 10,0	Folie	21.5855	3,35
30,0 x 20,0	Alu	11.5856	7,80

**Gas-Haupthahn**

**Gashaupthahn/Richtungspfeil**

Größe: in cm	Material:	Best.-Nr.:	Preis: EUR
20,0 x 20,0	Alu	11.2831	6,45
20,0 SL Dreieck	Alu	11.2833	6,45

**Notschalter zum Abschalten der Heizung**

**Notschalter zum Abschalten der Heizung**

Größe:	Material:	Best.-Nr.:	Preis: EUR
B x H in cm			
8,0 x 3,0	Folie	21.5049	1,90

**Notschalter Heizung**

**Notschalter Heizung**

Größe:	Material:	Best.-Nr.:	Preis: EUR
B x H in cm			
8,0 x 3,0	Folie	21.5991	1,90
17,0 x 7,0	Alu	11.5992	4,70

**Notschalter Feuerung**

**Notschalter Feuerung**

Größe:	Material:	Best.-Nr.:	Preis: EUR
B x H in cm			
8,0 x 3,0	Folie	21.5989	1,90

**Heizraum**

**Heizraum**

Größe:	Material:	Best.-Nr.:	Preis: EUR
B x H in cm			
20,0 x 10,0	Alu	11.5045	4,70
20,0 x 10,0	Folie	21.5045	3,35

**Heizungsraum**

**Heizungsraum**

Größe:	Material:	Best.-Nr.:	Preis: EUR
B x H in cm			
20,0 x 10,0	Alu	11.5970	4,70
20,0 x 10,0	Folie	21.5971	3,35

**Heizöllagerraum**

**Heizöllagerraum**

Größe:	Material:	Best.-Nr.:	Preis: EUR
B x H in cm			
20,0 x 10,0	Folie	21.5053	3,35

**Zu- und Abluftöffnungen sind in vollem Querschnitt stets offen zu halten!**

**Zu- und Abluftöffnungen sind in vollem Querschnitt stets offen zu halten!**

Größe:	Material:	Best.-Nr.:	Preis: EUR
B x H in cm			
25,0 x 15,0	Alu	11.5981	5,80
25,0 x 15,0	Folie	21.5981	5,10

**Zuluft Abluft**

**Zuluft / Abluft**

Größe:	Material:	Best.-Nr.:	Preis: EUR
B x H in cm			per VE
8,0 x 3,0	Folie	21.5052	3,05
10,0 x 6,0	Alu	11.5984	6,15

1 VE = 1 x Zuluft und 1 x Abluft, Preis per VE

**Notschalter**

**Notschalter**

Größe:	Material:	Best.-Nr.:	Preis: EUR
B x H in cm			
8,0 x 3,0	Folie	21.5987	1,90
17,0 x 7,0	Alu	11.5988	4,70

**Heizraum Unbefugten ist der Zutritt verboten!**

**Heizraum – Unbefugten ist der Zutritt verboten!**

Größe:	Material:	Best.-Nr.:	Preis: EUR
B x H in cm			
25,0 x 15,0	Folie	21.5973	4,60
30,0 x 20,0	Alu	11.5974	7,80

**Heizraum Rauchen, offenes Licht und Feuer polizeilich verboten!**

**Heizraum – Rauchen, offenes Licht und Feuer polizeilich verboten!**

Größe:	Material:	Best.-Nr.:	Preis: EUR
B x H in cm			
25,0 x 15,0	Alu	11.5047	5,80
25,0 x 15,0	Folie	21.5047	4,60

**Heizöllagerraum Rauchen, offenes Licht und Feuer polizeilich verboten!**

**Heizöllagerraum – Rauchen, offenes Licht und Feuer polizeilich verboten!**

Größe:	Material:	Best.-Nr.:	Preis: EUR
B x H in cm			
25,0 x 15,0	Folie	21.5055	4,60
25,0 x 15,0	Kunststoff	41.5055	5,35

**Notschalter zum Abschalten der Heizung**

**Notschalter zum Abschalten der Heizung**

Größe:	Material:	Best.-Nr.:	Preis: EUR
B x H in cm			
25,0 x 15,0	Alu	11.5985	5,80

**Öllagerraum Rauchen, Feuer und offenes Licht verboten!**

**Öllagerraum – Rauchen, Feuer und offenes Licht verboten!**

Größe:	Material:	Best.-Nr.:	Preis: EUR
B x H in cm			
25,0 x 15,0	Folie	21.5979	5,60
30,0 x 20,0	Alu	11.5980	7,80

**ACHTUNG!**  
Bei Feuer im Heizraum vor Benutzung des Feuerlöschers Gashaupthahn schließen.

**Achtung! Bei Feuer im Heizraum vor Benutzung des Feuerlöschers Gashaupthahn schließen.**

Größe:	Material:	Best.-Nr.:	Preis: EUR
B x H in cm			
25,0 x 15,0	Folie	21.5863	5,60
30,0 x 20,0	Alu	11.5864	8,40

Warntafeln aus verzinktem Stahlblech



Warntafeln für Abfalltransporte

Kennzeichnung für Fahrzeuge mit Abfallstoffen im nationalen Verkehr (KrWG § 55). Diese Tafeln sind während der Beförderung vorn und hinten am Fahrzeug sichtbar anzubringen.



Typ RA1/A



Typ RA1/A

Größe: B x H in cm	Ausführung:	Best.-Nr.:	Preis: EUR
40,0 x 30,0	mit Drehverschluss	62.2310	33,80
	Ersatz-Drehverschluss	90.2369	2,85

Größe: B x H in cm	Ausführung:	Best.-Nr.:	Preis: EUR
40,0 x 30,0	starr	62.2308	22,30
40,0 x 30,0	mit Haltebügel	62.2312	31,20



Abdeckhaube für Warntafel

Ausführung:	Best.-Nr.:	Preis: EUR
für Schilder 40 x 30 cm	90.2319	16,00



Einstofftafel für Heizöl / Diesel

aus verzinktem Stahlblech, starr

Größe: B x H in cm	Best.-Nr.:	Preis: EUR
40,0 x 30,0	64.2300	33,80



Einstofftafel für Benzin / Super

aus verzinktem Stahlblech, starr

Größe: B x H in cm	Best.-Nr.:	Preis: EUR
40,0 x 30,0	64.2302	33,80



Warntafel nach ADR

Aluminium 1,5 mm, mit 2 Drehverschlüssen, klappbar

Größe: B x H in cm	Best.-Nr.:	Preis: EUR
30,0 x 12,0	56.2286	27,00



Warntafel nach ADR

Aluminium 1,5 mm, mit 2 Drehverschlüssen, klappbar

Größe: B x H in cm	Best.-Nr.:	Preis: EUR
40,0 x 30,0	56.2292	47,40

Feuerfeste Abdeckhaube für Einstoff- und Zifferntafel

Größe: B x H in cm	Best.-Nr.:	Preis: EUR
40,0 x 30,0	90.2317	29,90



Individuelle Gestaltung

Einstofftafeln nach Ihren Angaben individuell hergestellt, starr

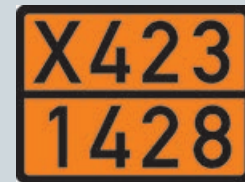

beispielhafte Darstellung



Bitte geben Sie bei der Bestellung die gewünschten Zahlen mit an.

Größe: B x H in cm	Best.-Nr.:	Preis: EUR
40,0 x 30,0	64.2303	38,40

Komplett-Satz: Zifferntafel für Tankfahrzeuge, klappbar

bestehend aus Grundplatte (klappbar), 4 Leerfeldern, Ziffernsatz und Haltebügeln  
Größe: 40,0 x 30,0 cm



Best.-Nr.:	Preis: EUR
64.8314	144,50



Zifferntafel-Grundplatte, klappbar

Aus verzinktem Stahlblech.  
Größe: 40,0 x 30,0 cm

Best.-Nr.:	Preis: EUR
64.8342	77,00



Produktinfo

Warntafeln nach GGVSEB und ADR

Gefahrguttransporte müssen gekennzeichnet werden!

Für den Transport auf der Straße regelt dies die Vorschrift Gefahrgutverordnung Straße, Eisenbahn und Binnenschifffahrt (GGVSEB) sowie das europäische Übereinkommen über die Beförderung gefährlicher Güter auf der Straße (ADR). Unsere Warntafeln sind korrosionsbeständig. Vorderseite mit retroreflektierender Hochleistungsfolie, Rand schwarz inkl. Kunststoffprofil als Schutzkante.

Ziffernsatz, mit Tasche

bestehend aus:

3 x: 1, 2, 3 / 2 x: 4, 5, 6, 7, 9, 0 / 4 x: 8 / 1 x: X

Größe: B x H in cm	Material:	Best.-Nr.:	Preis: EUR
7,0 x 11,7	Ziffernsatz	64.2412	68,60
7,0 x 11,8	Leerfeld	64.2413	4,80
28,0 x 11,8	Leerfeld	64.2414	8,40

11. Aluminium, geprägt, mit kratzfester Einbrennlackierung  
21. Weich-PVC-Folie, selbstklebend, bedruckt  
26. Folie selbstklebend, retroreflektierend (3M)  
36. Magnetfolie für metallische Grundflächen

52. Aluminium, polyesterbeschichtet, 2 mm stark  
56. Aluminium, mit retroreflektierender Folie ausgerüstet  
62. Stahlblech, feuerverzinkt, retroreflektierend, Typ RA1  
64. Stahlblech für StVZO und GGVS

90. Spezialprodukt  
(Beschreibung beim Artikel)



Produktinfo

Schulbus-Tafeln

Nach § 33 (4) der BOKraft müssen Fahrzeuge mit mehr als 6 Sitzplätzen (ausschl. Fahrer), die zur Schülerbeförderung eingesetzt werden, an Stirn- und Rückseite mit einer Schulbustafel gekennzeichnet sein.



# Schulbus

Schulbus-Tafel, starr (für Zielschilderkasten) B

Größe: B x H in cm	Material:	Best.-Nr.:	Preis: EUR
111,4 x 23,4	Alu, reflektierend	56.2330	67,80



starr



klappbar

+ Alu 1,5 mm stark, reflektierend

Größe: B x H in cm	Ausführung:	Material:	Best.-Nr.:	Preis: EUR	B
40,0 x 40,0	starr	Alu, reflektierend, mit Befestigungsleisten	56.2332	62,80	
40,0 x 40,0	starr	Folie	21.2344	18,90	
40,0 x 40,0	starr	3M-Reflexfolie	26.2340	26,30	
40,0 x 40,0	starr	Magnetfolie	36.2344	93,30	
40,0 x 40,0	klappbar	Alu, reflektierend, mit Drehverschlüssen	56.2336	57,20	
60,0 x 60,0	klappbar	Alu, reflektierend, mit Drehverschlüssen	56.2338	88,90	



TIR-Schild für den Transitverkehr, klappbar

Größe: B x H in cm	Material:	Best.-Nr.:	Preis: EUR	B
40,0 x 25,0	Alu 1,5 mm	52.2426	23,00	



Kennzeichen „Geräuscharmer LKW“

+ für Deutschland

Größe: Ø in cm	Material:	Best.-Nr.:	Preis: EUR
22,0	Folie	21.1820	5,60



TIR-Schild für den Transitverkehr, starr

Größe: B x H in cm	Material:	Best.-Nr.:	Preis: EUR
40,0 x 25,0	Alu	11.2422	15,50
40,0 x 25,0	Folie	21.2422	11,60



Kennzeichen „Geräuscharmer LKW“

+ für Österreich

Größe: Ø in cm	Material:	Best.-Nr.:	Preis: EUR
22,0	Folie	21.1821	6,15

Hinweisschild für Taxen und beförderungspflichtige Fahrzeuge

Bitte anschnallen und Vorsicht beim Öffnen der Tür. Edle Oberfläche mit Schutzlack.

Größe: L x B in cm	Best.-Nr.:	Preis: EUR
11,0 x 5,0	21.G4010	5,65



reflektierende  
Folie rot/weiß



SafetyMarking®  
TIPP

ab 51,90

**i**  
DIN 67520,  
DIN 6171-1



Produktinfo

Nachparktafeln



Mit Bauartgenehmigung zur Kennzeichnung von Kraftfahrzeugen mit einem zulässigen Gesamtgewicht von über 2,8 t sowie für Anhänger und Wohnwagen, die bei Dämmerung und Dunkelheit innerörtlich parken gem. § 17 StVO.

- bauartgeprüft
- Aluminium 1,5 mm
- Vorderseite rot/weiß kaschiert mit Reflexfolie nach DIN 67520 und DIN 6171 Teil 1
- komplett mit 1 bzw. 2 Drehverschlüssen zur Montage am Fahrzeug

**Nachparktafel, starr** (Typ RA2/B) **B**

Ausführung:	Größe: in cm	Best.-Nr.:	Preis: EUR
Montage: Fahrzeug vorn oder hinten, starr	42,3 x 42,3	57.2365	64,90

**Nachparktafel, klappbar** (Typ RA2/B) **B**

Ausführung:	Größe: in cm	Best.-Nr.:	Preis: EUR
Montage: Fahrzeug vorn, klappbar	42,3 x 42,3	57.2367	73,50
Montage: Fahrzeug hinten, klappbar	42,3 x 42,3	57.2368	73,50

**Kleine Nachparktafel, klappbar** (Typ RA3/C) **B**

Ausführung:	Größe: in cm	Best.-Nr.:	Preis: EUR
Montage: Fahrzeug vorn, klappbar	28,5 x 28,5	57.2373	51,90
Montage: Fahrzeug hinten, klappbar	28,5 x 28,5	57.2374	51,90

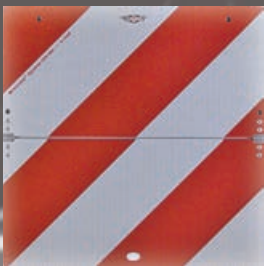

klappbar

## Verpflichtende Kennzeichnung mit Nachparktafeln in Dämmerung und Dunkelheit

### Heckmarkierung für Zugmaschinen

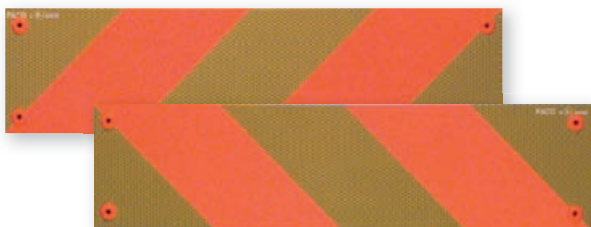

#### Halbmarkierungen mit Kunststoff-Fassung oder selbstklebend

**Heckmarkierungen mit Kunststoff-Fassung**

- Hart-Alu 1,5 mm,
- reflektierend
- seitlich 10 mm abgekantet
- mit Kunststoff-Fassung

**Heckmarkierungen selbstklebend**

- Hart-Alu 0,5 mm,
- reflektierend
- selbstklebend ausgerüstet
- Montage vertikal oder horizontal

**i**  
nach Europa-Norm ECE R 70, Typ RA2/B + fluoreszierend

Heckmarkierungen für Zugmaschinen <b>B</b>				
	Ausführung:	Größe: B x H in cm	Best.-Nr.:	Preis: EUR
Halbmarkierung (2 Stück)	Kunststoff-Fassung	57,0 x 14,0	57.2363	98,80
Halbmarkierung (2 Stück)	selbstklebend	57,0 x 14,0	90.2371	45,80

### Heckmarkierung bauartgeprüft, für Anhänger und Auflieger



Anwendungsbeispiel



#### Halbmarkierungen mit Kunststoff-Fassung oder selbstklebend

**Heckmarkierungen mit Kunststoff-Fassung**

- Hart-Alu 1,5 mm,
- reflektierend
- seitlich 10 mm abgekantet
- mit Kunststoff-Fassung

**Heckmarkierungen selbstklebend**

- Hart-Alu 0,5 mm,
- reflektierend
- selbstklebend ausgerüstet
- Montage vertikal oder horizontal

**i**  
nach Europa-Norm ECE R 70, Typ RA2/B + fluoreszierend

Heckmarkierungen für Anhänger und Auflieger <b>B</b>				
	Ausführung:	Größe: B x H in cm	Best.-Nr.:	Preis: EUR
Halbmarkierung (2 Stück)	Kunststoff-Fassung	57,0 x 19,7	57.2360	121,00
Halbmarkierung (2 Stück)	selbstklebend	57,0 x 19,7	90.2372	45,80



### Warnmarkierung für Fahrzeuge mit Sonderrechten

Kfz-Warnmarkierung, flexibel und entfernbar, Typ RA2/C

Ausführung:	Best.-Nr.:	Preis: EUR
Anwendungspaket mit je 1 Rolle links- und rechtsweisend, Rollenmaß: 9 m x 14,1 cm	<b>27.2370</b>	<b>419,50</b>
Anwendungspaket mit je 1 Rolle links- und rechtsweisend, Rollenmaß: 9 m x 28,2 cm	<b>27.2376</b>	<b>813,00</b>

**i** gem. § 35 StVO, nach DIN 30710



### Containermarkierung

Flexible mikroprismatische Container-Warnmarkierung, Typ RA2/C

Ausführung:	Best.-Nr.:	Preis: EUR
Anwendungspaket für 1 Container (je 4 Folien links-/rechtsweisend), 70,5 x 14,1 cm	<b>33.2392</b>	<b>59,90</b>

**i** gem. § 32 StVO, nach DIN 67520, DIN 6171-1



### Warnmarkierung für Fahrzeuge mit Hubladebühne

mit Wechselhalterung, aus flexiblem Hochreflexgewebe, nach DIN 67520, lasierend rot bedruckt, nach DIN 6171 Teil 1. Typ RA2/B

**i** gem. § 53b StVZO

Ausführung:	Best.-Nr.:	Preis: EUR
Satz komplett mit Wechselhaltern und je einer Markierung links- und rechtsweisend	<b>27.2375</b>	<b>74,60</b>
Markierung links ohne Wechselhalter, 25,0 x 40,0 cm	<b>27.2377</b>	<b>31,60</b>
Markierung rechts ohne Wechselhalter, 25,0 x 40,0 cm	<b>27.2378</b>	<b>31,60</b>
Wechselhalter	<b>90.2379</b>	<b>7,15</b>

### Warnmarkierung für überbreite und überlange Fahrzeuge

Aluminium, mit Hochreflexfolie rot/weiß, A,B,C,D,E = Typ RA1/A, F= Typ RA2

**i** gem. § 32 StVO, nach DIN 11030



Ausführung:	Größe: B x H in cm	Best.-Nr.:	Preis: EUR
A links- oder rechtsweisend	42,3 x 42,3	<b>56.2350</b>	<b>35,80</b>
F links- oder rechtsweisend	42,3 x 42,3	<b>56.2357</b>	<b>50,50</b>
B linksweisend	56,4 x 28,2	<b>56.2352</b>	<b>41,20</b>
C rechtsweisend	56,4 x 28,2	<b>56.2353</b>	<b>41,20</b>
D linksweisend	80,0 x 14,1	<b>56.2355</b>	<b>37,90</b>
E rechtsweisend	80,0 x 14,1	<b>56.2356</b>	<b>37,90</b>



104 R-00821  
Kennzeichnung lt. Richtlinie 104

SafetyMarking®  
TIPP  
**227,50**



### 3M™ Konturmarkierungen für Festaufbauten gemäß UN ECE R 104

- Linienmarkierung mindestens 8 Jahre funktionstüchtig, bei Einhaltung der Verarbeitungs- und Reinigungshinweise sowie unter normaler Beanspruchung
- Ausführung brillant gelb: Mikroprismatische fluoreszierende Reflexfolie, mit 24-Stunden-Sichtbarkeit

Farbe:	Größe: L x B in cm	Best.-Nr.:	Preis: EUR
weiß	5000,0 x 5,5	<b>26.1883</b>	<b>227,50</b>
gelb	5000,0 x 5,5	<b>26.1884</b>	<b>227,50</b>
rot	5000,0 x 5,5	<b>26.1885</b>	<b>227,50</b>
brillant gelb	4750,0 x 5,5	<b>26.1886</b>	<b>227,50</b>

### 3M™ Konturmarkierungen für Planenaufbauten gemäß UN ECE R 104

- Segmentierte Markierung für elastische Untergründe mindestens 3 Jahre funktionstüchtig, bei Einhaltung der Verarbeitungs- und Reinigungshinweise sowie unter normaler Beanspruchung

Farbe:	Größe: L x B in cm	Best.-Nr.:	Preis: EUR
weiß	5000,0 x 5,1	<b>26.1887</b>	<b>227,50</b>
gelb	5000,0 x 5,1	<b>26.1888</b>	<b>227,50</b>
rot	5000,0 x 5,1	<b>26.1889</b>	<b>227,50</b>



**Klasse 1**  
Explosive Stoffe und  
Gegenstände mit Explosivstoff



**Unterklasse 1.4**  
Explosive Stoffe und  
Gegenstände mit Explosivstoff



**Unterklasse 1.5**  
Explosive Stoffe und  
Gegenstände mit Explosivstoff



**Unterklasse 1.6**  
Explosive Stoffe und  
Gegenstände mit Explosivstoff



**Klasse 2.1**  
Entzündbare Gase



**Klasse 2.2**  
Nicht entzündbare, nicht giftige,  
komprimierte Gase



**Klasse 3**  
Entzündbare, flüssige Stoffe



**Klasse 4.1**  
Entzündbare, feste Stoffe



**Klasse 4.2**  
Selbstentzündliche Stoffe



**Klasse 4.2**  
Entzündliche Feststoffe  
(wasseraktiv)



**Klasse 5.1**  
Entzündend (oxidierend)  
wirkende Stoffe



**Klasse 5.2**  
Organische Peroxide



**Klasse 6.1**  
Giftige Stoffe



**Klasse 6.2**  
Ansteckungsgefährliche Stoffe



**Klasse 7 (A)**  
Radioaktive Stoffe (Kategorie I)



**Klasse 7 (B)**  
Radioaktive Stoffe (Kategorie II)



**Klasse 7 (C)**  
Radioaktive Stoffe (Kategorie III)



**Klasse 7 (D)**  
Radioaktive Stoffe



**Klasse 8**  
Ätzende Stoffe



**Klasse 9**  
Verschiedene  
gefährliche Stoffe



zusätzliche Kennzeichnung für umweltgefährdende Stoffe  
(Anpassung der Gestaltung ist auf Grund von Änderungen  
in den Vorschriften möglich.)

Größe: B x H in cm	Material:	Best.-Nr.:	Preis: EUR		%
			1	10	
30,0 x 30,0	Folie	21.2262/..	5,80	4,65	
30,0 x 30,0	Magnetfolie	36.2262/..	25,90	24,60	
30,0 x 30,0	Kunststoff	43.2262/..	15,60	15,00	
30,0 x 30,0	Alu	51.2262/..	24,60	23,80	



Bitte ergänzen Sie  
die Bestell-Nr.  
mit der Bild.-Nr.



Produktinfo

Gefahrzettel

Gefahrguttransporte müssen gekennzeichnet werden! Für den innerstaatlichen und grenzüberschreitenden Transport auf Straße und Schiene regeln dies die Vorschriften GGVSE (Gefahrgutverordnung Straße und Eisenbahnen) in Verbindung mit den europäischen Übereinkommen ADR (Straße) und RID (Eisenbahnen). Die Anbringung der Großzettel erfolgt an Containern, MEGC, Tankcontainern, ortsbeweglichen Tanks, Fahrzeugen, Wagen und Kesselwagen, und zwar generell an beiden Längsseiten und an einem bzw. beiden Enden der Beförderungseinheit.

Lieferformen:

- PVC-Folie, selbstklebend
- Kunststoff, 2 mm stark
- Aluminium, 1 mm stark
- Folie, magnethaftend

Kunststoff und Aluminium werden mit selbstklebenden Symbolen der Qualität 21. kaschiert geliefert.

Tasche für Gefahrgutpapiere



schwer entflammbar

Größe: B x H in cm	Best.-Nr.:	Preis: EUR	B
19,0 x 25,0	90.2416		13,40

Wechselhalterung für Gefahrzettel



aus V2A-Stahl

Größe: B x H in cm	Best.-Nr.:	Preis: EUR	B
30,0 x 32,0	90.2283		23,80

**Material:** Die ersten Ziffern der Bestellnummer beschreiben die Ausführung. Weitere Infos zu unseren Materialien finden Sie am Ende des Kataloges.

11. Aluminium, geprägt, mit kratzfester Einbrennlackierung  
21. Weich-PVC-Folie, selbstklebend, bedruckt  
36. Magnetfolie für metallische Grundflächen

43. Kunststoff (Hart-PVC), witterungsbeständig  
51. Aluminium hart, 0,56 bis 1,0 mm  
90. Spezialprodukt (Beschreibung beim Artikel)



**Bitte 2 m Rangier-  
Abstand halten**

**Achtung  
Anhänger schwenkt aus**

Größe: B x H in cm	Material:	Best.-Nr.:	Preis: EUR
50,0 x 12,5	Folie	21.2433	9,30

Größe: B x H in cm	Material:	Best.-Nr.:	Preis: EUR
50,0 x 12,5	Alu	11.2432	9,90
50,0 x 12,5	Folie	21.2432	9,30



Weitere KFZ-Ausstattung finden Sie auf Seite 414.



**„D“-Aufkleber**

Größe: B x H in cm	Material:	Best.-Nr.:	Preis: EUR
19,0 x 13,0	Folie	21.1811	2,95



**!** Zur Bestell-Nr. gewünschte „Ziffer“ mit angeben (z.B. 21.1807/5)

**Selbstklebende Zahlenschilder für Fahrzeuggewichtsangaben**

Größe: B x H in cm	Material:	Best.-Nr.:	Preis: EUR
3,0 x 6,0	Folie	21.1807/..	2,10

**Zulässige Höchstgeschwindigkeit für Fahrzeuge**



**Helfer für den Ernstfall**

**SIRIUS® Rettungsdecke**

- reflektiert bis zu 85% der Körperwärme
- kann Abstrahlungsverlust vermeiden, Auskühlung und Unterkühlung verhindern
- als Hitzeschutz verwendbar
- vorgeschrieben für Betriebsverbandkasten nach DIN 13157 und DIN 13169 sowie Kfz-Verbandkasten nach DIN 13164

**Material:**  
im Hochvakuum aluminiumbedampfte Spezialfolie

**Deckengröße:**  
160,0 x 210,0 cm

**Hinweis:** Die Rettungsdecke sollte in keiner Erste-Hilfe-Ausrüstung fehlen!



Größe: gefaltet B x H x T in cm	Best.-Nr.:	Preis: EUR	B
14,5 x 9,0 x 0,5 cm	90.1771	1,95	

14,<sup>20</sup>



**Rettungshammer**

- für das Zertrümmern von Autoscheiben
- das verletzungssichere Messer durchtrennt den Sicherheitsgurt
- Gehäuse aus Kunststoff, Spitze aus Stahl

Ausführung:	Best.-Nr.:	Preis: EUR	B
Safety Pen 3 in 1	HM 84110	14,20	



Größe: B x H in cm	Material:	Best.-Nr.:	Preis: EUR
20,0	Alu	11.1812/..	7,60
20,0	Folie	21.1812/..	6,30



Zur Bestell-Nr. gewünschte „Geschwindigkeit“ mit angeben (z.B. 21.1812/25).

**i** Produktinfo

**Alle Verkehrszeichen aus unserem Programm entsprechen den Vorschriften der StVO.**

Die Abmessungen sowie Ausführungsarten werden nach den Bestimmungen der StVO, der VwV-StVO, des VZKat und den RAL-Gütebedingungen hergestellt. Unsere Verkehrszeichen werden aus Hart-Aluminium (AlMg 2) hergestellt.

Durch die Verarbeitung retroreflektierender Folien erreichen wir eine hohe Farbechtheit mit langer Haltbarkeit.

Die hervorragenden Rückstrahlwerte sorgen für eine gesteigerte Sicherheit.

**Unser Standardprogramm wird in der Ausführung „Typ RA1/C“ geliefert.**

**TYP RA1/C**

- Engineer Grade Folie
- Klasse RA1/C: Nach DIN 67520
- Mindestrückstrahlwert für weiß: Beobachtungswinkel 0,33°, Anleuchtungswinkel 5°, 50 cd/(lx·m²)

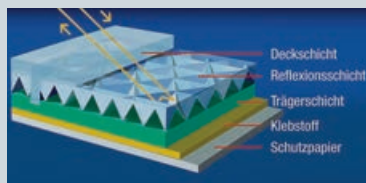

**TYP RA2/C**

- High Intensity Grade Folie
- Klasse RA2/C: Nach DIN 67520
- Mindestrückstrahlwert für weiß: Beobachtungswinkel 0,33°, Anleuchtungswinkel 5°, 180 cd/(lx·m²)

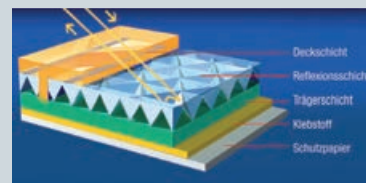

Nr. 101

Gefahrstelle <sup>A</sup>		
Größe:	Best.-Nr.:	Preis: EUR
SL in cm		
63,0	53.5747	38,20
90,0	53.5748	49,70



Nr. 102

Kreuzung <sup>A</sup>		
Größe:	Best.-Nr.:	Preis: EUR
SL in cm		
63,0	53.6000	38,20
90,0	53.6001	49,70



Nr. 112

Unebene Fahrbahn <sup>A</sup>		
Größe:	Best.-Nr.:	Preis: EUR
SL in cm		
63,0	53.5749	38,20
90,0	53.5750	49,70



Nr. 114

Schleudergefahr bei Nässe oder Schmutz <sup>A</sup>		
Größe:	Best.-Nr.:	Preis: EUR
SL in cm		
63,0	53.6022	38,20
90,0	53.6023	49,70



Nr. 123

Baustelle <sup>A</sup>		
Größe:	Best.-Nr.:	Preis: EUR
SL in cm		
63,0	53.5739	38,20
90,0	53.5740	49,70



Nr. 133-20

Fußgänger (Aufstellung links) <sup>A</sup>		
Größe:	Best.-Nr.:	Preis: EUR
SL in cm		
63,0	53.6004	38,20
90,0	53.6005	49,70



Nr. 133-10

Fußgänger (Aufstellung rechts) <sup>A</sup>		
Größe:	Best.-Nr.:	Preis: EUR
SL in cm		
63,0	53.6002	38,20
90,0	53.6003	49,70



Nr. 138-10

Radfahrer kreuzen <sup>A</sup>		
Größe:	Best.-Nr.:	Preis: EUR
SL in cm		
63,0	53.6006	38,20
90,0	53.6007	49,70



Nr. 121-10

Einseitig (rechts) verengte Fahrbahn <sup>A</sup>		
Größe:	Best.-Nr.:	Preis: EUR
SL in cm		
63,0	53.5743	38,20
90,0	53.5744	49,70



Nr. 121-20

Einseitig (links) verengte Fahrbahn <sup>A</sup>		
Größe:	Best.-Nr.:	Preis: EUR
SL in cm		
63,0	53.5745	38,20
90,0	53.5746	49,70



Nr. 136-20

Kinder (Aufstellung links) <sup>A</sup>		
Größe:	Best.-Nr.:	Preis: EUR
SL in cm		
63,0	53.5895	38,20
90,0	53.5897	49,70



Nr. 136-10

Kinder (Aufstellung rechts) <sup>A</sup>		
Größe:	Best.-Nr.:	Preis: EUR
SL in cm		
63,0	53.5894	38,20
90,0	53.5896	49,70

**Material:** Die ersten Ziffern der Bestellnummer beschreiben die Ausführung. Weitere Infos zu unseren Materialien finden Sie am Ende des Kataloges.

53. Aluminium in StVO-Ausführung mit RAL-Gütezeichen, spezifischer Rückstrahlwert RA1

57. Aluminium in StVO-Ausführung mit RAL-Gütezeichen, spezifischer Rückstrahlwert RA2



Nr. 205 (Typ RA2/C = StVO-Empfehlung)

Vorfahrt gewähren! <sup>A</sup>			
Ausführung:	Größe: SL in cm:	Best.-Nr.:	Preis: EUR
Typ RA1/C	63,0	53.5737	38,20
Typ RA1/C	90,0	53.5738	49,70
Typ RA2/C	63,0	57.5737	62,00
Typ RA2/C	90,0	57.5738	85,40



Nr. 206 (Typ RA2/C = StVO-Empfehlung)

Halt! Vorfahrt gewähren! <sup>A</sup>			
Ausführung:	Größe: B x H in cm	Best.-Nr.:	Preis: EUR
Typ RA2/C	90,0 x 90,0	57.5910	168,50



Nr. 208

Gegenverkehr, Vorrang gewähren! <sup>A</sup>		
Größe: Ø in cm	Best.-Nr.:	Preis: EUR
42,0	53.5725	29,00
60,0	53.5726	42,40



Nr. 222-20

Anwendungsbeispiele, je nach Einsatzort:



Nr. 222-10



Nr. 211-10



Nr. 211-20



Nr. 209-30

Vorgeschriebene Fahrtrichtung <sup>A</sup>			
Ausführung:	Größe: Ø in cm	Best.-Nr.:	Preis: EUR
Typ RA1/C	42,0	53.5735	29,00
Typ RA1/C	60,0	53.5736	42,40
Typ RA2/C	42,0	57.5735	52,70
Typ RA2/C	60,0	57.5736	78,10

Typ RA2/C = StVO-Empfehlung



Nr. 209-10

Vorgeschriebene Fahrtrichtung links <sup>A</sup>		
Größe: Ø in cm	Best.-Nr.:	Preis: EUR
42,0	53.6010	29,00
60,0	53.6011	42,40



Nr. 209-20

Vorgeschriebene Fahrtrichtung rechts <sup>A</sup>		
Größe: Ø in cm	Best.-Nr.:	Preis: EUR
42,0	53.6012	29,00
60,0	53.6013	42,40



Nr. 214-10

Vorgeschr. Fahrtrichtung geradeaus und links <sup>A</sup>		
Größe: Ø in cm	Best.-Nr.:	Preis: EUR
42,0	53.6098	29,00
60,0	53.6099	42,40



Nr. 214-20

Vorgeschr. Fahrtrichtung geradeaus und rechts <sup>A</sup>		
Größe: Ø in cm	Best.-Nr.:	Preis: EUR
42,0	53.6100	29,00
60,0	53.6101	42,40



Nr. 214-30

Vorgeschriebene Fahrtrichtung links und rechts <sup>A</sup>		
Größe: Ø in cm	Best.-Nr.:	Preis: EUR
42,0	53.5969	29,00
60,0	53.5779	42,40



Nr. 239

Sonderweg Fußgänger <sup>A</sup>		
Größe: Ø in cm	Best.-Nr.:	Preis: EUR
42,0	53.6032	29,00
60,0	53.6033	42,40



Nr. 240

Fuß- und Radweg <sup>A</sup>		
Größe: Ø in cm	Best.-Nr.:	Preis: EUR
42,0	53.6034	29,00
60,0	53.6035	42,40



Service



Benötigen Sie ein StVO-Schild, welches Sie hier nicht gefunden haben? Wie z. B. Verkehrszeichen Nr. 215. Bitte fragen Sie an!



Nr. 220-10

Einbahnstraße links <sup>A</sup>		
Größe: B x H in cm	Best.-Nr.:	Preis: EUR
80,0 x 30,0	53.5937	51,80

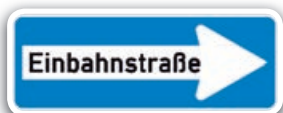

Nr. 220-20

Einbahnstraße rechts <sup>A</sup>		
Größe: B x H in cm	Best.-Nr.:	Preis: EUR
80,0 x 30,0	53.5938	51,80



Nr. 250

**Verbot Fahrzeuge aller Art** <sup>A</sup>

Größe:	Best.-Nr.:	Preis: EUR
Ø in cm		
42,0	<b>53.5713</b>	<b>29,00</b>
60,0	<b>53.5714</b>	<b>42,40</b>



Nr. 253

**Verbot für Kraftfahrzeuge** <sup>A</sup>

Größe:	Best.-Nr.:	Preis: EUR
Ø in cm		
42,0	<b>53.5731</b>	<b>29,00</b>
60,0	<b>53.5732</b>	<b>42,40</b>



Nr. 254

**Verbot für Radfahrer** <sup>A</sup>

Größe:	Best.-Nr.:	Preis: EUR
Ø in cm		
42,0	<b>53.5727</b>	<b>29,00</b>
60,0	<b>53.5728</b>	<b>42,40</b>



Nr. 259

**Verbot für Fußgänger** <sup>A</sup>

Größe:	Best.-Nr.:	Preis: EUR
Ø in cm		
42,0	<b>53.5733</b>	<b>29,00</b>
60,0	<b>53.5734</b>	<b>42,40</b>



Nr. 262

**Verbot für Fahrzeuge über ang. tatsächl. Gewicht** <sup>A</sup>

Größe:	Best.-Nr.:	Preis: EUR
Ø in cm		
42,0	<b>53.5721</b>	<b>52,10</b>
60,0	<b>53.5722</b>	<b>70,40</b>

**!** Bitte geben Sie das Gewicht an.



Nr. 264

**Verbot für Fahrzeuge über ang. Breite** <sup>A</sup>

Größe:	Best.-Nr.:	Preis: EUR
Ø in cm		
42,0	<b>53.5717</b>	<b>52,10</b>
60,0	<b>53.5718</b>	<b>70,40</b>

**!** Bitte geben Sie die Breite an.



Nr. 265

**Verbot für Fahrzeuge über ang. Höhe einschl. Ladung** <sup>A</sup>

Größe:	Best.-Nr.:	Preis: EUR
Ø in cm		
42,0	<b>53.5719</b>	<b>52,10</b>
60,0	<b>53.5720</b>	<b>70,40</b>

**!** Bitte geben Sie die Höhe an.



Nr. 274-70

**Zulässige Höchstgeschwindigkeit** <sup>A</sup>

Größe:	Best.-Nr.:	Preis: EUR
Ø in cm		
42,0	<b>53.5723</b>	<b>52,10</b>
60,0	<b>53.5724</b>	<b>70,40</b>

**!** Bitte geben Sie die Geschwindigkeit an.



Nr. 267

**Verbot der Einfahrt** <sup>A</sup>

Größe:	Best.-Nr.:	Preis: EUR
Ø in cm		
42,0	<b>53.5715</b>	<b>29,00</b>
60,0	<b>53.5716</b>	<b>42,40</b>



Nr. 301

**Vorfahrt** <sup>A</sup>

Größe:	Best.-Nr.:	Preis: EUR
SL in cm		
63,0	<b>53.5902</b>	<b>38,20</b>
90,0	<b>53.5903</b>	<b>49,70</b>



Nr. 306

**Vorfahrtstraße** <sup>A</sup>

Größe:	Best.-Nr.:	Preis: EUR
B x H in cm		
42,0 x 42,0	<b>53.6140</b>	<b>34,00</b>
60,0 x 60,0	<b>53.6141</b>	<b>52,30</b>



Nr. 357

**Sackgasse** <sup>A</sup>

Größe:	Best.-Nr.:	Preis: EUR
B x H in cm		
42,0 x 42,0	<b>53.6046</b>	<b>34,00</b>
60,0 x 60,0	<b>53.6047</b>	<b>52,30</b>

Montage je nach Einsatzort:



Nr. 283

**Haltverbot** <sup>A</sup>

Größe:	Best.-Nr.:	Preis: EUR
Ø in cm		
42,0	<b>53.5707</b>	<b>29,00</b>
60,0	<b>53.5708</b>	<b>42,40</b>



Nr. 283-30

**Haltverbot, Mitte** <sup>A</sup>

Größe:	Best.-Nr.:	Preis: EUR
Ø in cm		
42,0	<b>53.5711</b>	<b>29,00</b>
60,0	<b>53.5712</b>	<b>42,40</b>



Nr. 283-10  
Anfang



Nr. 283-20  
Ende

**Haltverbot, Anfang/Ende** <sup>A</sup>

Größe:	Best.-Nr.:	Preis: EUR
Ø in cm		
42,0	<b>53.5709</b>	<b>29,00</b>
60,0	<b>53.5710</b>	<b>42,40</b>



Nr. 314

**Parkplatz** <sup>A</sup>

Größe:	Best.-Nr.:	Preis: EUR
B x H in cm		
42,0 x 42,0	<b>53.5907</b>	<b>34,00</b>
60,0 x 60,0	<b>53.5908</b>	<b>52,30</b>

Montage je nach Einsatzort:



Nr. 286

**Eingeschränktes Haltverbot** <sup>A</sup>

Größe:	Best.-Nr.:	Preis: EUR
Ø in cm		
42,0	<b>53.5701</b>	<b>29,00</b>
60,0	<b>53.5702</b>	<b>42,40</b>



Nr. 286-30

**Eingeschränktes Haltverbot, Mitte** <sup>A</sup>

Größe:	Best.-Nr.:	Preis: EUR
Ø in cm		
42,0	<b>53.5705</b>	<b>29,00</b>
60,0	<b>53.5706</b>	<b>42,40</b>



Nr. 286-10  
Anfang



Nr. 286-20  
Ende

**Eingeschränktes Haltverbot, Anfang/Ende** <sup>A</sup>

Größe:	Best.-Nr.:	Preis: EUR
Ø in cm		
42,0	<b>53.5703</b>	<b>29,00</b>
60,0	<b>53.5704</b>	<b>42,40</b>



Nr. 325.1  
53.6174

Nr. 325.2  
53.6175



**Beginn/Ende eines verkehrsberuhigten Bereichs** <sup>A</sup>

Größe:	Best.-Nr.:	Preis: EUR
B x H in cm		
90,0 x 60,0	<b>53.6174</b>	<b>89,90</b>
90,0 x 60,0	<b>53.6175</b>	<b>89,90</b>

**Material:** Die ersten Ziffern der Bestellnummer beschreiben die Ausführung. Weitere Infos zu unseren Materialien finden Sie am Ende des Kataloges.  
53. Aluminium in StVO-Ausführung mit RAL-Gütezeichen, spezifischer Rückstrahlwert RA1



Nr. 600-35

**Absperrschranke einseitig** A

Größe: B x H in cm	Best.-Nr.:	Preis: EUR
200,0 x 25,0	53.6122	87,20



Nr. 605-10

**Leitbake linksweisend (Aufstellung rechts)** A

Größe: B x H in cm	Best.-Nr.:	Preis: EUR
25,0 x 100,0	53.6123	56,10



Nr. 605-20

**Leitbake rechtsweisend (Aufstellung links)** A

Größe: B x H in cm	Best.-Nr.:	Preis: EUR
25,0 x 100,0	53.6125	56,10



Nr. 626-30

**Leitplatte links- und rechtsweisend** A

Größe: B x H in cm	Best.-Nr.:	Preis: EUR
50,0 x 75,0	53.6127	69,80



Nr. 625-10

**Richtungstafel linksweisend (Aufstellung rechts)** A

Größe: B x H in cm	Best.-Nr.:	Preis: EUR
50,0 x 50,0	53.6128	52,30



Nr. 625-20

**Richtungstafel rechtsweisend (Aufstellung links)** A

Größe: B x H in cm	Best.-Nr.:	Preis: EUR
50,0 x 50,0	53.6129	52,30



Nr. 1000-12

**Fußgänger Gehweg gegenüber benutzen - linksweisend** A

Größe: B x H in cm	Best.-Nr.:	Preis: EUR
42,0 x 23,1	53.6036	24,80
60,0 x 33,0	53.6037	44,10



Nr. 1000-22

**Fußgänger Gehweg gegenüber benutzen - rechtsweisend** A

Größe: B x H in cm	Best.-Nr.:	Preis: EUR
42,0 x 23,1	53.6040	24,80
60,0 x 33,0	53.6064	44,10



Nr. 1026-35

**Lieferverkehr frei** A

Größe: B x H in cm	Best.-Nr.:	Preis: EUR
42,0 x 31,5	53.6145	37,60
60,0 x 45,0	53.6146	51,80



Nr. 1026-38

**Land- und forstwirtschaftlicher Verkehr frei** A

Größe: B x H in cm	Best.-Nr.:	Preis: EUR
42,0 x 31,5	53.6150	37,60
60,0 x 45,0	53.6151	51,80



Nr. 1020-30

**Anlieger frei** A

Größe: B x H in cm	Best.-Nr.:	Preis: EUR
42,0 x 23,1	53.5929	24,80
60,0 x 33,0	53.5930	44,10



Nr. 1040-32

**Parkscheibe 2 Stunden Dauer** A

Größe: B x H in cm	Best.-Nr.:	Preis: EUR
42,0 x 23,1	53.5949	24,80
60,0 x 33,0	53.6097	44,10



Nr. 1044-10

**nur Schwerbehinderte mit außergewöhnlicher Gehbehinderung und Blinde** A

Größe: B x H in cm	Best.-Nr.:	Preis: EUR
42,0 x 23,1	53.5921	24,80
60,0 x 33,0	53.5922	44,10



Nr. 2035

**Hier gilt die StVO** A

Größe: B x H in cm	Best.-Nr.:	Preis: EUR
42,0 x 23,1	53.5947	24,80
60,0 x 33,0	53.5948	44,10



Nr. 1010-51

**nur Kraftfahrzeuge über 3,5 t** A

Größe: B x H in cm	Best.-Nr.:	Preis: EUR
42,0 x 23,1	53.6160	24,80
60,0 x 33,0	53.6161	44,10



Nr. 1060-31

**Haltverbot auch auf dem Seitenstreifen** A

Größe: B x H in cm	Best.-Nr.:	Preis: EUR
42,0 x 23,1	53.6165	24,80
60,0 x 33,0	53.6166	44,10



Nr. 1053-34

**auf dem Seitenstreifen** A

Größe: B x H in cm	Best.-Nr.:	Preis: EUR
42,0 x 23,1	53.6170	24,80
60,0 x 33,0	53.6171	44,10



Nr. 2024

**Keine Wendemöglichkeit** A

Größe: B x H in cm	Best.-Nr.:	Preis: EUR
42,0 x 23,1	53.6089	24,80
60,0 x 33,0	53.6026	44,10



Nr. 2025

**eingeschränkter Winterdienst** A

Größe: B x H in cm	Best.-Nr.:	Preis: EUR
42,0 x 23,1	53.6090	24,80
60,0 x 33,0	53.6054	44,10



Nr. 2026

**Kein Winterdienst** A

Größe: B x H in cm	Best.-Nr.:	Preis: EUR
42,0 x 23,1	53.6091	24,80
60,0 x 33,0	53.6079	44,10



Nr. 2030

**Schritt fahren** A

Größe: B x H in cm	Best.-Nr.:	Preis: EUR
42,0 x 23,1	53.6063	24,80
60,0 x 33,0	53.5946	44,10



2-zeilig  
max. 16 Zeichen  
pro Zeile

**nur Personenkraftwagen** A

Größe: B x H in cm	Best.-Nr.:	Preis: EUR
42,0 x 23,1	53.5943	35,30
42,0 x 31,5	53.5944	48,10
60,0 x 33,0	53.5945	54,60



Hier gilt die StVO (10 km/h) <sup>A</sup>		
Größe:	Best.-Nr.:	Preis: EUR
B x H in cm		
60,0 x 90,0	53.5827	180,50



Hier gilt die StVO (20 km/h) <sup>A</sup>		
Größe:	Best.-Nr.:	Preis: EUR
B x H in cm		
60,0 x 90,0	53.5828	180,50



Hier gilt die StVO <sup>A</sup>		
Größe:	Best.-Nr.:	Preis: EUR
B x H in cm		
60,0 x 90,0	53.5829	204,00

 Bitte geben Sie die Geschwindigkeit an.



Nr. 2046

Widerrechtlich geparkte Fahrzeuge werden kostenpflichtig abgeschleppt <sup>A</sup>		
Größe:	Best.-Nr.:	Preis: EUR
B x H in cm		
42,0 x 31,5	53.6118	41,90
60,0 x 45,0	53.6119	51,80



Nr. 2045

Unberechtigt parkende Fahrzeuge werden kostenpflichtig abgeschleppt <sup>A</sup>		
Größe:	Best.-Nr.:	Preis: EUR
B x H in cm		
42,0 x 31,5	53.6050	41,90
60,0 x 45,0	53.6051	51,80



Haben Sie noch Fragen zum Produkt? Rufen Sie uns an!



Nr. 3000

Feuerwehruzufahrt <sup>A</sup>		
Größe:	Best.-Nr.:	Preis: EUR
B x H in cm		
42,0 x 14,8	53.5777	45,20
59,4 x 21,0	53.5778	52,00



Nr. 3000 a

Feuerwehruzufahrt <sup>A</sup>		
Größe:	Best.-Nr.:	Preis: EUR
B x H in cm		
42,0 x 14,8	53.6131	41,00
59,4 x 21,0	53.6132	47,80



Nr. 2042

Feuerwehrausfahrt Tag und Nacht freihalten <sup>A</sup>		
Größe:	Best.-Nr.:	Preis: EUR
B x H in cm		
42,0 x 23,1	53.6056	24,80
60,0 x 33,0	53.6057	44,10

 Bitte geben Sie den Ort/die Gemeinde an.



**Produktinfo**

**Wegweiser**

Wegweiser zu innerörtlichen Zielen und zu Einrichtungen mit erheblicher Verkehrsbedeutung nach RWB 2000.

Schildergröße: 140,0 x 35,0 cm

Die Größe gilt ausschließlich für den Geschwindigkeitsbereich 40 km/h.



Ausführung:	Best.-Nr.:	Preis: EUR	A
rechtsweisend	53.5662		211,50
linksweisend	53.5663		211,50

Ausführung:	Best.-Nr.:	Preis: EUR	A
rechtsweisend	53.5916		218,00
linksweisend	53.5915		218,00



Ausführung:	Best.-Nr.:	Preis: EUR	A
rechtsweisend	53.5660		211,50
linksweisend	53.5661		211,50

Ausführung:	Best.-Nr.:	Preis: EUR	A
rechtsweisend	53.5788		211,50
linksweisend	53.5797		211,50

**Safety Faltsignale**

Ideal zum Absichern von Unfallstellen, Kurzbaustellen usw.

**Nur für betriebliche Absperrung, Material nicht BAST geprüft**

**Technische Daten:** Signalbespannung aus Kunststoffgewebe, PVC-beschichtet. Grundfarbe weiß, rot in Tagesleuchtfarbe (fluoreszierend), Stativ aus Profilstahl verzinkt, Futteral aus PVC-beschichtetem Gewebe. Die Faltsignale erhalten Sie in den Verkehrszeichenlängen 70,0 und 90,0 cm.

Größe:	Best.-Nr.:	Preis: EUR	C
70 cm	90.9604/..	123,00	
90 cm	90.9605/..	149,90	

- .../2 Symbol: Baustelle
- .../3 Symbol: Achtung!
- .../27 Symbol: Baustelle, Text: Kanalarbeiten
- .../32 Symbol: Achtung! Text: Unfall
- .../35 Symbol: Achtung! Text: Vermessung
- .../38 Symbol: Achtung! Text: Mäharbeiten



Bitte ergänzen Sie die Bestell-Nr. mit der jeweiligen Bild-Nr.



**Individuelle Gestaltung**

Sie benötigen ein individuelles Safety Faltsignal? Rufen Sie uns an!



ab 123,00



.../35

.../2



.../32





ab 2,95

**Haltverbot**

Größe: Ø in cm	Material:	Best.-Nr.:	Preis: EUR
10,0	Folie	21.5186	2,95
20,0	Alu	11.5182	5,80
20,0	Folie	21.5182	4,55
31,5	Alu	11.5183	11,50
31,5	Folie	21.5183	7,95
40,0	Alu	11.5184	18,30
50,0	Alu	11.5185	39,70



Montage je nach Einsatzort:

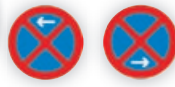

Anfang Ende

**Haltverbot, Anfang/Ende**

Größe: Ø in cm	Material:	Best.-Nr.:	Preis: EUR
31,5	Alu	11.5672	16,90
40,0	Alu	11.5673	22,30
50,0	Alu	11.5674	43,70



**Haltverbot, Mitte**

Größe: Ø in cm	Material:	Best.-Nr.:	Preis: EUR
20,0	Alu	11.5676	9,90
31,5	Alu	11.5677	16,90
31,5	Folie	21.5677	13,00
40,0	Alu	11.5678	22,30
50,0	Alu	11.5679	43,70



**Eingeschränktes Haltverbot**

Größe: Ø in cm	Material:	Best.-Nr.:	Preis: EUR
10,0	Folie	21.5179	2,95
20,0	Folie	21.5175	4,55
31,5	Alu	11.5176	11,50
31,5	Folie	21.5176	7,95
40,0	Alu	11.5177	18,30



**Eingeschränktes Haltverbot, Mitte**

Größe: Ø in cm	Material:	Best.-Nr.:	Preis: EUR
31,5	Alu	11.5667	16,90
40,0	Alu	11.5668	22,30



**Verbot für Fahrzeuge aller Art**

Größe: Ø in cm	Material:	Best.-Nr.:	Preis: EUR
10,0	Folie	21.1212	2,95
20,0	Alu	11.1213	5,80
20,0	Folie	21.1213	4,55
31,5	Alu	11.1214	11,50
31,5	Folie	21.1214	7,95
40,0	Alu	11.1215	18,30
50,0	Alu	11.1216	39,70



**Verbot der Einfahrt**

Größe: Ø in cm	Material:	Best.-Nr.:	Preis: EUR
20,0	Folie	21.5252	4,55
31,5	Alu	11.5249	11,50
40,0	Alu	11.5250	18,30
50,0	Alu	11.5251	39,70



individuelle Geschwindigkeitsangabe

**Zulässige Höchstgeschwindigkeit**

Größe: Ø in cm	Material:	Best.-Nr.:	Preis: EUR
31,5	Alu	11.5262	24,10
40,0	Alu	11.5263	31,90
50,0	Alu	11.5264	56,00

Bitte geben Sie die Geschwindigkeit an.



individuelle Breitenangabe

**Verbot für Fahrzeuge über eine bestimmte Breite**

Größe: Ø in cm	Material:	Best.-Nr.:	Preis: EUR
31,5	Alu	11.5253	24,10
40,0	Alu	11.5254	31,90
50,0	Alu	11.5255	56,00



individuelle Höhenangabe

**Verbot für Fahrzeuge über eine bestimmte Höhe**

Größe: Ø in cm	Material:	Best.-Nr.:	Preis: EUR
31,5	Alu	11.5256	24,10
40,0	Alu	11.5257	31,90
50,0	Alu	11.5258	56,00



individuelle Gewichtsangabe

**Verbot für Fahrzeuge über ein bestimmtes Gesamtgewicht**

Größe: Ø in cm	Material:	Best.-Nr.:	Preis: EUR
31,5	Alu	11.5259	24,10
40,0	Alu	11.5260	31,90
50,0	Alu	11.5261	56,00

Bitte geben Sie das Gewicht an.

Bitte geben Sie die Breite an.

Bitte geben Sie die Höhe an.





**Zulässige Höchstgeschwindigkeit  
Auf dem Werksgelände gilt die StVO**

Größe: B x H in cm	Material:	Best.-Nr.:	Preis: EUR
60,0 x 40,0	Alu	11.5697	39,70
90,0 x 60,0	Alu	11.5698	87,00



**Werkverkehr Schritt fahren**

Größe: B x H in cm	Material:	Best.-Nr.:	Preis: EUR
52,5 x 74,2	Alu	11.5696	67,70



individuelle  
Geschwindig-  
keitsangabe



**Auf diesem Betriebsgelände  
gilt die StVO**

Größe: B x H in cm	Material:	Best.-Nr.:	Preis: EUR
40,0 x 30,0	Alu	11.5694	18,50
60,0 x 40,0	Alu	11.5695	32,20



**Hier gilt die StVO**

Größe: B x H in cm	Material:	Best.-Nr.:	Preis: EUR
40,0 x 30,0	Alu	11.5692	18,50
60,0 x 40,0	Alu	11.5693	32,20

**Hier gilt die StVO  
Zulässige Höchstgeschwindigkeit**

Größe: B x H in cm	Material:	Best.-Nr.:	Preis: EUR
50,0 x 75,0	Alu	11.5834	79,70

 Bitte geben Sie die Geschwindigkeit an.



**Fahrtrichtung**

Größe: Ø in cm	Material:	Best.-Nr.:	Preis: EUR
20,0	Alu	11.0582	5,60
20,0	Folie	21.0582	4,40
31,5	Alu	11.0583	11,00
40,0	Alu	11.0584	17,90
50,0	Alu	11.0585	39,70



**Halt! Vorfahrt gewähren**

Größe: B x H in cm	Material:	Best.-Nr.:	Preis: EUR
30,0 x 30,0	Alu	11.5265	32,20
40,0 x 40,0	Alu	11.5266	36,90
50,0 x 50,0	Alu	11.5267	48,60



**Verbot für Reiter**

Größe: Ø in cm	Material:	Best.-Nr.:	Preis: EUR
20,0	Alu	11.5657	5,80
31,5	Alu	11.5658	11,50



**Verbot für Radfahrer**

Größe: Ø in cm	Material:	Best.-Nr.:	Preis: EUR
20,0	Alu	11.5655	5,80
31,5	Alu	11.5656	11,50



**Bestellhinweis**

**Parkplatzschilder**

sorgen für eine unmissverständliche Zuordnung Ihrer Parkplätze. Verstärkerplatten zur Montage an Rohrpfosten erhalten Sie auf Anfrage. Selbstverständlich fertigen wir auch weitere Werbeschilder für Ihre Parkplätze nach Ihren individuellen Wünschen. Weitere Informationen finden Sie im Bereich SignPlus® ab Seite 220 oder rufen Sie uns an!

Größe: B x H in cm	Material:	Best.-Nr.:	Preis: EUR
15,0 x 25,0	Kunststoff	<b>41.5143</b>	<b>4,60</b>
25,0 x 40,0	Kunststoff	<b>41.5144</b>	<b>11,50</b>
40,0 x 60,0	Alu	<b>11.5142</b>	<b>34,30</b>
40,0 x 60,0	Alu 2 mm	<b>52.5142</b>	<b>50,80</b>



Größe: B x H in cm	Material:	Best.-Nr.:	Preis: EUR
25,0 x 40,0	Kunststoff	<b>41.5789</b>	<b>11,50</b>
40,0 x 60,0	Alu	<b>11.5790</b>	<b>34,30</b>



Größe: B x H in cm	Material:	Best.-Nr.:	Preis: EUR
25,0 x 40,0	Kunststoff	<b>41.5792</b>	<b>11,50</b>
40,0 x 60,0	Alu	<b>11.5793</b>	<b>34,30</b>



Größe: B x H in cm	Material:	Best.-Nr.:	Preis: EUR
15,0 x 25,0	Kunststoff	<b>41.5137</b>	<b>4,60</b>
25,0 x 40,0	Kunststoff	<b>41.5138</b>	<b>11,50</b>
40,0 x 60,0	Alu	<b>11.5136</b>	<b>34,30</b>
40,0 x 60,0	Alu 2 mm	<b>52.5136</b>	<b>50,80</b>



Größe: B x H in cm	Material:	Best.-Nr.:	Preis: EUR
25,0 x 40,0	Kunststoff	<b>41.5135</b>	<b>11,50</b>
40,0 x 60,0	Aluminium	<b>11.5148</b>	<b>34,30</b>



Größe: B x H in cm	Material:	Best.-Nr.:	Preis: EUR
25,0 x 40,0	Kunststoff	<b>41.5133</b>	<b>11,50</b>
40,0 x 60,0	Aluminium	<b>11.5134</b>	<b>34,30</b>



Größe: B x H in cm	Material:	Best.-Nr.:	Preis: EUR
40,0 x 60,0	Aluminium	<b>11.5190</b>	<b>35,70</b>

**Material:** Die ersten Ziffern der Bestellnummer beschreiben die Ausführung. Weitere Infos zu unseren Materialien finden Sie am Ende des Kataloges.

**11.** Aluminium, geprägt, mit kratzfesten Einbrennlackierung  
**41.** Kunststoff (Polystyrol)

**52.** Aluminium, polyesterbeschichtet, 2 mm stark



Freifeld zur Selbstbeschriftung



Text bis zu 20 Zeichen nach Wahl

SafetyMarking®  
TIPP  
ab 21,10

individueller Text aus witterungsbeständiger Hochleistungsfolie

**Parkplatzschild (zur Selbstbeschriftung)**

Größe: B x H in cm	Material:	Best.-Nr.:	Preis: EUR
15,0 x 25,0	Kunststoff	41.5140	4,60
25,0 x 40,0	Kunststoff	41.5141	11,50
40,0 x 60,0	Alu	11.5139	34,30
40,0 x 60,0	Alu 2 mm	52.5139	50,80

**mit individuellem Text**

Größe: B x H in cm	Material:	Best.-Nr.:	Preis: EUR
15,0 x 25,0	Kunststoff	41.5555	21,10
25,0 x 40,0	Kunststoff	41.5556	27,60
40,0 x 60,0	Alu	11.5557	61,50
40,0 x 60,0	Alu 2 mm	52.5557	76,50



Bitte geben Sie bei der Bestellung Ihren individuellen Text an!



Größe: B x H in cm	Material:	Best.-Nr.:	Preis: EUR
15,0 x 25,0	Kunststoff	41.5125	4,60
25,0 x 40,0	Kunststoff	41.5126	11,50
40,0 x 60,0	Alu	11.5124	34,30

Größe: B x H in cm	Material:	Best.-Nr.:	Preis: EUR
15,0 x 25,0	Kunststoff	41.5119	4,60
25,0 x 40,0	Kunststoff	41.5120	11,50
40,0 x 60,0	Alu	11.5118	34,30
40,0 x 60,0	Alu 2 mm	52.5118	50,80

Größe: B x H in cm	Material:	Best.-Nr.:	Preis: EUR
15,0 x 25,0	Kunststoff	41.5113	4,60
25,0 x 40,0	Kunststoff	41.5114	11,50
40,0 x 60,0	Alu	11.5112	34,30
40,0 x 60,0	Alu 2 mm	52.5112	50,80



Größe: B x H in cm	Material:	Best.-Nr.:	Preis: EUR
15,0 x 25,0	Kunststoff	41.5131	4,60
25,0 x 40,0	Kunststoff	41.5132	11,50
40,0 x 60,0	Alu	11.5130	34,30
40,0 x 60,0	Alu 2 mm	52.5130	50,80

Größe: B x H in cm	Material:	Best.-Nr.:	Preis: EUR
25,0 x 40,0	Kunststoff	41.5117	11,50
40,0 x 60,0	Alu	11.5115	34,30
40,0 x 60,0	Alu 2 mm	52.5115	50,80

Größe: B x H in cm	Material:	Best.-Nr.:	Preis: EUR
25,0 x 40,0	Kunststoff	41.5147	11,50
40,0 x 60,0	Alu	11.5145	34,30
40,0 x 60,0	Alu 2 mm	52.5145	50,80

## Reservierungsschilder mit Standardtexten

ab 7,90



Optimal geeignet zur Befestigung mit Einschlag-, Reservierungs- oder Aufstellpfosten (Schildergröße 52,0 x 11,0 cm).

Material: Aluminium geprägt, mit kratzfester Einbrennlackierung

Größe: 52,0 x 11,0 cm					
	Ausführung:	Best.-Nr.:	Preis: EUR		
			1	10	%
1	Kunden	11.5531	12,10	8,40	
2	Besucher	11.5530	12,10	8,40	
3	Geschäftsleitung	11.5533	12,10	8,40	
4	Mitarbeiter	11.5538	12,10	8,40	
5	Reserviert	11.5545	12,10	8,40	
6	Frauenparkplatz	11.5547	12,10	8,40	
7	Nur vorwärts einparken	11.5551	12,10	8,40	
8	Privatparkplatz	11.5564	12,10	8,40	
9	(nur für Behinderte)	11.5549	12,10	8,40	
10	Kurzparker	11.5565	12,10	8,40	
11	Kurzparker (15 Min.)	11.5566	12,10	8,40	
12	Motorrad	11.5519	12,10	8,40	
13	Fahrrad	11.5521	12,10	8,40	
14	Elektroauto	11.5522	12,10	8,40	

Größe: 43,0 x 8,0 cm					
	Ausführung:	Best.-Nr.:	Preis: EUR		
			1	10	%
1	Kunden	11.5537	11,50	7,90	
2	Besucher	11.5535	11,50	7,90	
3	Geschäftsleitung	11.5534	11,50	7,90	
4	Mitarbeiter	11.5539	11,50	7,90	
5	Reserviert	11.5546	11,50	7,90	
6	Frauenparkplatz	11.5548	11,50	7,90	
7	Nur vorwärts einparken	11.5552	11,50	7,90	
9	(nur für Behinderte)	11.5550	11,50	7,90	

- 1
- 2
- 3
- 4
- 5
- 6
- 7
- 8
- 9
- 10
- 11
- 12
- 13
- 14

## Reservierungsschilder mit individuellem Text

Material: Aluminium geprägt, mit kratzfester Einbrennlackierung

- 12
- 13
- 14
- 15

Größe: 52,0 x 11,0 cm					
	Ausführung:	Best.-Nr.:	Preis: EUR		
			1	10	%
12	P – 20 Zeichen nach Wahl	11.5541	25,70	19,90	
13	20 Zeichen nach Wahl	11.5543	25,70	19,90	
14	P – zur Selbstbeschriftung	11.5553	12,10	8,40	
15	zur Selbstbeschriftung	11.5568	12,10	8,40	

Größe: 43,0 x 8,0 cm					
	Ausführung:	Best.-Nr.:	Preis: EUR		
			1	10	%
12	P – 20 Zeichen nach Wahl	11.5542	22,90	18,30	
13	20 Zeichen nach Wahl	11.5544	22,90	18,30	
14	P – zur Selbstbeschriftung	11.5554	11,50	7,90	
15	zur Selbstbeschriftung	11.5569	11,50	7,90	

Staffelpreise nur bei gleichem Text gültig!



**Aufstellpfosten**

Verzinkter Stahl mit Grundplatte (d=10,0 cm, mit 2 Bohrlöchern (d=1,0 cm)) für Schildmontage. Höhe über Boden: 55,5 cm, für Schilder 52,0 x 11,0 cm.

**Zubehör:**

bestehend aus 4 verzinkten Stahlschrauben, 8 x 80 mm, inkl. Dübel und Unterlegscheiben.

	Best.-Nr.:	Preis: EUR			%
		1	10	25	
Aufstellpfosten	90.5567	55,90	47,90	44,80	
Montageset	90.5527	9,40	8,45	7,60	



Schilder bitte separat bestellen!

	Best.-Nr.:	Preis: EUR			%
		1	10	25	
Einschlagpfosten	90.5540	43,90	37,20	32,70	

**Einschlagpfosten**

Verzinkter Stahl mit Aluminiumgrundplatte zur Schildmontage. Höhe: 75,0 cm für Schilder: 52,0 x 11,0 cm



**Reservierungspfosten**

Verzinkter Stahl mit Kunststoff-Schilderträger. Schild von unten einschiebbar, kein Werkzeug erforderlich.

**Pfostenhöhe:**

Einschlagpfosten: 75,0 cm (ca. 50,0 cm über Boden) Aufstellpfosten: 55,0 cm über Boden

Für Schilder 52,0 x 11,0 cm, Klappe bedruckt mit Symbol Abschleppwagen und Text: „Falschparker werden kostenpflichtig abgeschleppt!“ **Schild bitte separat bestellen!**

Ausführung:	Höhe in cm:	Best.-Nr.:	Preis: EUR			%
			1	10	25	
Einschlagpfosten	75,0	90.5524	54,80	46,70	43,90	
Aufstellpfosten	55,0	90.5525	65,80	56,00	52,60	

**Schilderträger zur Parkplatzreservierung**

Zur Schildmontage ist durch den leicht zu bedienenden Klickverschluss kein Werkzeug erforderlich. Schilder bitte separat bestellen.

Maße: ca. 52,8 x 12,2 x 1,0 cm für Schilder: 52,0 x 11,0 cm

ab 7,10



Ausführung:	Best.-Nr.:	Preis: EUR			%
		1	10	25	
Schilderträger Blanko	90.5568	11,90	9,55	7,10	
Schilderträger Text: Falschparker	90.5520	13,50	11,10	8,65	



**Parkbegrenzung**

Verzinkter Stahl. Schrauben zur Bodenbefestigung und Schilderbefestigung liegen bei.

Maße: 52,5 x 13,0 x 11,5 cm, für Schilder: 52,0 x 11,0 cm.

Best.-Nr.:	Preis: EUR			%
	1	10	25	
90.5526	65,40	56,10	52,80	

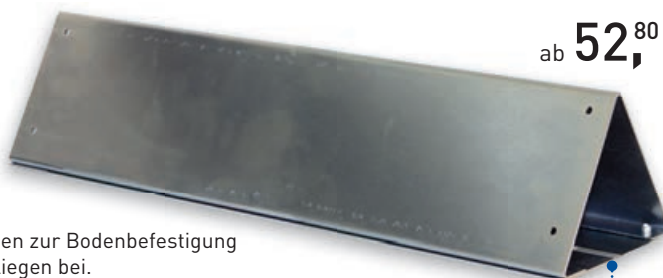



**Produktinfo**

**Haltverbotsschilder**  
sorgen für eine unmissverständliche Zuordnung Ihrer Parkplätze. Verstärkerplatten zur Montage an Rohrpfosten erhalten Sie auf Anfrage.

Rufen Sie uns an!

**Privat-Parkplatz**

Größe: B x H in cm	Material:	Best.-Nr.:	Preis: EUR
15,0 x 25,0	Kunststoff	41.5156	6,45
25,0 x 40,0	Kunststoff	41.5157	14,30
40,0 x 60,0	Alu geprägt	11.5155	36,90

**!** Verstärkerplatten zur Montage an Rohrpfosten erhalten Sie auf Anfrage.



**!** Bitte geben Sie Ihren Wunschttext in maximal 10 Zeichen an.



**Privatgrundstück, reserviert mit Nummernschild**

Größe: B x H in cm	Material:	Best.-Nr.:	Preis: EUR
60,0 x 40,0	Alu 2 mm	52.5171	76,50

**Ladezone**

Größe: B x H in cm	Material:	Best.-Nr.:	Preis: EUR
15,0 x 25,0	Kunststoff	41.5153	6,45
25,0 x 40,0	Kunststoff	41.5154	14,30
40,0 x 60,0	Alu geprägt	11.5152	36,90

**Ladezone Nur zum Be- und Entladen**

Größe: B x H in cm	Material:	Best.-Nr.:	Preis: EUR
25,0 x 40,0	Kunststoff	41.5165	14,30
40,0 x 60,0	Alu geprägt	11.5167	36,90



**Privat-Grundstück**

Größe: B x H in cm	Material:	Best.-Nr.:	Preis: EUR
25,0 x 40,0	Kunststoff	41.5160	14,30
40,0 x 60,0	Alu geprägt	11.5158	40,80

**Privatgrundstück Wer hier parkt, wird kostenpflichtig abgeschleppt**

Größe: B x H in cm	Material:	Best.-Nr.:	Preis: EUR
15,0 x 25,0	Kunststoff	41.5162	6,45
25,0 x 40,0	Kunststoff	41.5163	14,30
40,0 x 60,0	Alu geprägt	11.5161	36,90

**Privat-Grundstück Widerrechtlich abgestellte Fahrzeuge werden kostenpflichtig entfernt**

Größe: B x H in cm	Material:	Best.-Nr.:	Preis: EUR
60,0 x 40,0	Alu geprägt	11.5164	36,90
60,0 x 40,0	Alu 2 mm	52.5164	62,00

**Material:** Die ersten Ziffern der Bestellnummer beschreiben die Ausführung. Weitere Infos zu unseren Materialien finden Sie am Ende des Kataloges.  
 11. Aluminium, geprägt, mit kratzfesten Einbrennlackierung  
 41. Kunststoff (Polystyrol)  
 52. Aluminium, polyesterbeschichtet, 2 mm stark



**Ein- und Ausfahrt Tag und Nacht freihalten!**

Größe: B x H in cm	Material:	Best.-Nr.:	Preis: EUR
60,0 x 40,0	Alu geprägt	11.5233	36,90
60,0 x 40,0	Alu 2 mm	52.5233	62,00



**Unberechtigt geparkte Fahrzeuge werden kostenpflichtig abgeschleppt!**

Größe: B x H in cm	Material:	Best.-Nr.:	Preis: EUR
60,0 x 40,0	Alu geprägt	11.5173	36,90
100,0 x 60,0	Alu geprägt	11.5995	88,40



**Widerrechtlich abgestellte Fahrzeuge werden kostenpflichtig abgeschleppt** %

Größe: B x H in cm	Material:	Best.-Nr.:	Preis: EUR
40,0 x 25,0	Alu geprägt	11.5174	19,40
			10
			9,55

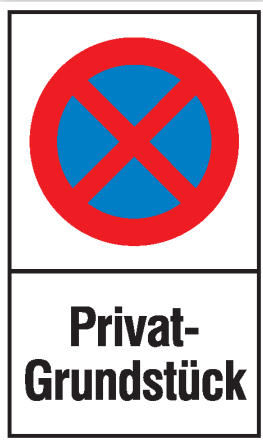

ab 6,<sup>45</sup>

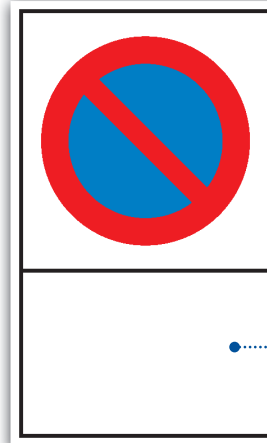

mit Freifeld zur Selbstbeschriftung

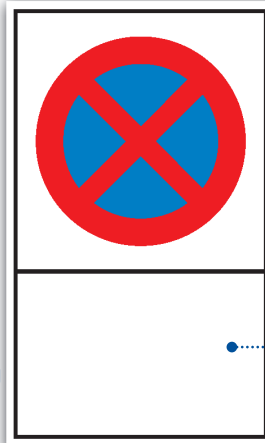

mit Freifeld zur Selbstbeschriftung

**Privat-Grundstück**

Größe: B x H in cm	Material:	Best.-Nr.:	Preis: EUR
15,0 x 25,0	Kunststoff	41.5571	6,45
25,0 x 40,0	Kunststoff	41.5572	14,30
40,0 x 60,0	Alu geprägt	11.5573	36,90
40,0 x 60,0	Alu 2 mm	52.5573	62,00

**Eingeschränktes Haltverbot**

Größe: B x H in cm	Material:	Best.-Nr.:	Preis: EUR
15,0 x 25,0	Kunststoff	41.5570	6,45
25,0 x 40,0	Kunststoff	41.5169	14,30
40,0 x 60,0	Alu geprägt	11.5168	36,90
40,0 x 60,0	Alu 2 mm	52.5168	62,00

**Haltverbot**

Größe: B x H in cm	Material:	Best.-Nr.:	Preis: EUR
15,0 x 25,0	Kunststoff	41.5574	6,45
25,0 x 40,0	Kunststoff	41.5172	14,30
40,0 x 60,0	Alu geprägt	11.5170	36,90
40,0 x 60,0	Alu 2 mm	52.5170	62,00

 Service



Benötigen Sie ein Park- oder Haltverbotszeichen, welches Sie in unserem Katalog nicht gefunden haben? Rufen Sie uns an!

 Individuelle Gestaltung



Text bis zu 20 Zeichen nach Wahl

Beschriftung aus witterungsbeständiger Hochleistungsfolie



Text bis zu 20 Zeichen nach Wahl

**Eingeschränktes Haltverbot**

Größe: B x H in cm	Material:	Best.-Nr.:	Preis: EUR
15,0 x 25,0	Kunststoff	41.5558	22,00
25,0 x 40,0	Kunststoff	41.5559	28,30
40,0 x 60,0	Alu geprägt	11.5560	74,60
40,0 x 60,0	Alu 2 mm	52.5560	82,30

**Haltverbot**

Größe: B x H in cm	Material:	Best.-Nr.:	Preis: EUR
15,0 x 25,0	Kunststoff	41.5561	22,00
25,0 x 40,0	Kunststoff	41.5562	28,30
40,0 x 60,0	Alu geprägt	11.5563	74,60
40,0 x 60,0	Alu 2 mm	52.5563	82,30

 Bitte geben Sie bei der Bestellung den gewünschten Text mit an.



1,<sup>55</sup>

5,<sup>65</sup>



**Hinweisschild für Taxen und beförderungspflichtige Fahrzeuge**

Bitte anschnallen und Vorsicht beim Öffnen der Tür. Edle Oberfläche mit Schutzlack.

Die Vignetten werden von **innen** an die Scheibe geklebt.

**Parkausweis-Vignetten**

Größe: B x H in cm	Best.-Nr.:	Preis: EUR
6,0 x 6,0	21.3000	1,55
6,5 Ø	21.3003	1,55

Größe: L x B in cm	Best.-Nr.:	Preis: EUR
11,0 x 5,0	21.64010	5,65

**PROTECT**  
widerstandsfähige Kennzeichnung

- + kratz- und abriebfest, chemikalienresistent
- + Schutz durch hochwertiges Polyester
- + Verklebung durch 3M™ Acrylat-Klebstoff



ab 0,<sup>94</sup>

.../18



.../19

„Kratz- und abriebfest – Das ist Protect, die widerstandsfähige Kennzeichnung“



**Sicherheitsschilder PROTECT-F® (standard)**



Ausführung:	Durchmesser in cm:	Best.-Nr.:	Preis: EUR					
			1	5	10	25	50	100
standard, rund	5,0	39.0005/..	2,75	1,85	1,75	1,50	1,30	0,94



Bitte ergänzen Sie die Bestell-Nr. mit der Symbol-Nr.





SafetyMarking®  
TIPP  
5,65

**Parkausweis-Anhänger**

Größe: B x H in cm	Material:	Ausführung:	Best.-Nr.:	Preis: EUR
1 7,0 x 12,0	Kunststoff	Parkausweis zur Selbstbeschriftung	90.9666	5,65
2 7,0 x 12,0	Kunststoff	Symbol P, zur Selbstbeschriftung	90.9667	5,65
3 7,0 x 12,0	Kunststoff	Symbol P, Besucher	90.9668	5,65
4 7,0 x 12,0	Kunststoff	Arzt im Einsatz	90.9669	5,65



**Individuelle Gestaltung**

**Parkausweis, mit individuellem Logo/Text und Farbe nach Wahl**

Wir gestalten den Parkausweis-Anhänger exakt nach Ihren Wünschen und Vorstellungen. Gerne können wir auch Ihr Logo oder Firmenschriftzug verwenden. Mindestmenge: 10 Stück. Bitte fragen Sie an.



Größe: B x H in cm	Material:	Best.-Nr.:	Preis: EUR je Stück		
			10	25	50
1 7,0 x 12,0	Kunststoff	90.9670	8,05	5,65	4,25



Freifeld zur Selbstbeschriftung



Freifeld zur Selbstbeschriftung





Größe:	Material:	Best.-Nr.:	Preis: EUR
B x H in cm 50,0 x 30,0	Alu	11.5002	21,50



Größe:	Material:	Best.-Nr.:	Preis: EUR
B x H in cm 25,0 x 15,0	Alu	11.5630	5,80
30,0 x 20,0	Kunststoff	41.5006	7,45
33,0 x 25,0	Alu	11.5004	10,50
50,0 x 30,0	Alu	11.5005	21,50



Größe:	Material:	Best.-Nr.:	Preis: EUR
Ø in cm 31,5	Alu	11.1182	13,70



Achtung Baustelle			
Größe:	Material:	Best.-Nr.:	Preis: EUR
SL in cm 50,0	Alu	11.5001	44,60



Größe:	Material:	Best.-Nr.:	Preis: EUR
B x H in cm 40,0 x 25,0	Alu	11.5012	13,70



Freifelder zur Selbstbeschriftung

Größe:	Material:	Best.-Nr.:	Preis: EUR
B x H in cm 60,0 x 40,0	Alu	11.5636	42,60



Größe:	Material:	Best.-Nr.:	Preis: EUR
B x H in cm 33,0 x 25,0	Alu	11.5011	10,50



Größe:	Material:	Best.-Nr.:	Preis: EUR
B x H in cm 40,0 x 25,0	Alu	11.5009	13,70



Größe:	Material:	Best.-Nr.:	Preis: EUR
B x H in cm 33,0 x 25,0	Alu	11.5632	10,50



Größe:	Material:	Best.-Nr.:	Preis: EUR
B x H in cm 33,0 x 25,0	Alu	11.5633	10,50



Größe:	Material:	Best.-Nr.:	Preis: EUR
B x H in cm 30,0 x 20,0	Alu	11.5312	7,80



Größe:	Material:	Best.-Nr.:	Preis: EUR
Ø in cm 31,5	Alu	11.1184	13,70



Größe:	Material:	Best.-Nr.:	Preis: EUR
B x H in cm 25,0 x 15,0	Alu	11.5639	6,45



Größe:	Material:	Best.-Nr.:	Preis: EUR
B x H in cm 40,0 x 25,0	Alu	11.5637	13,70



Größe:	Ausführung:	Material:	Best.-Nr.:	Preis: EUR
B x H in cm 50,0 x 30,0	links	Alu	11.5017	23,60
50,0 x 30,0	rechts	Alu	11.5018	23,60

**Material:** Die ersten Ziffern der Bestellnummer beschreiben die Ausführung. Weitere Infos zu unseren Materialien finden Sie am Ende des Kataloges.

11. Aluminium, geprägt, mit kratzester Einbrennlackierung

21. Weich-PVC-Folie, selbstklebend

41. Kunststoff (Polystyrol)

43. Kunststoff (Hart-PVC), witterungsbeständig

51. Aluminium hart, 0,5 bis 1,0 mm

90. Spezialprodukt (Beschreibung beim Artikel)



Größe:	Material:	Best.-Nr.:	Preis: EUR
B x H in cm			
30,0 x 20,0	Alu	11.5020	7,80
30,0 x 20,0	Folie	21.5020	5,60



Größe:	Material:	Best.-Nr.:	Preis: EUR
B x H in cm			
33,0 x 25,0	Alu	11.5024	10,50



Größe:	Material:	Best.-Nr.:	Preis: EUR
B x H in cm			
33,0 x 25,0	Folie	21.5642	7,10



Größe:	Material:	Best.-Nr.:	Preis: EUR
B x H in cm			
33,0 x 25,0	Alu	11.5026	10,50
33,0 x 25,0	Folie	21.5026	7,80



Größe:	Material:	Best.-Nr.:	Preis: EUR
B x H in cm			
8,0 x 3,0	Folie	21.5647	1,90
17,0 x 7,0	Alu	11.5648	4,70



Größe:	Material:	Best.-Nr.:	Preis: EUR
B x H in cm			
13,1 x 18,5	Alu	11.1144	5,60
13,1 x 18,5	Folie	21.1144	3,95
26,2 x 37,1	Alu	11.1145	19,80



Größe:	Material:	Best.-Nr.:	Preis: EUR
B x H in cm			
29,0 x 40,0	Alu	51.2940	26,20

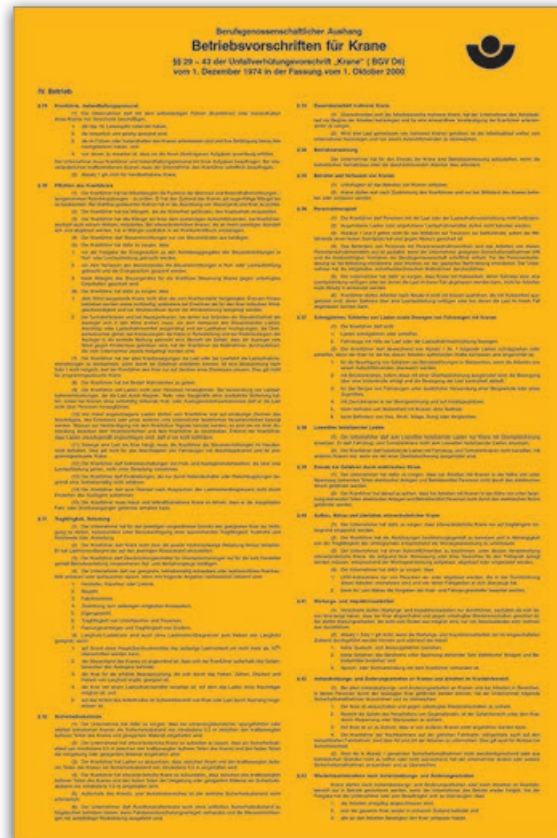

Größe:	Material:	Best.-Nr.:	Preis: EUR
B x H in cm			
31,0 x 47,5	Folie	21.2936	15,90
31,0 x 47,5	Kunststoff	43.2936	18,80



Größe: B x H in cm	Material:	Best.-Nr.:	Preis: EUR
33,0 x 25,0	Alu	11.5221	10,50

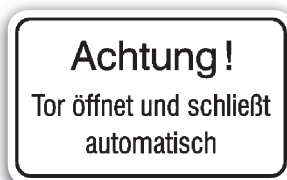

Größe: B x H in cm	Material:	Best.-Nr.:	Preis: EUR
25,0 x 15,0	Alu	11.5768	5,80
30,0 x 20,0	Alu	11.5769	7,80
40,0 x 25,0	Alu	11.5770	13,70



Größe: B x H in cm	Material:	Best.-Nr.:	Preis: EUR
25,0 x 15,0	Alu	11.5758	6,45



Größe: B x H in cm	Material:	Best.-Nr.:	Preis: EUR
21,0 x 29,7	Kunststoff	43.5775	14,70



Größe: B x H in cm	Material:	Best.-Nr.:	Preis: EUR
40,0 x 25,0	Kunststoff	41.5202	11,10

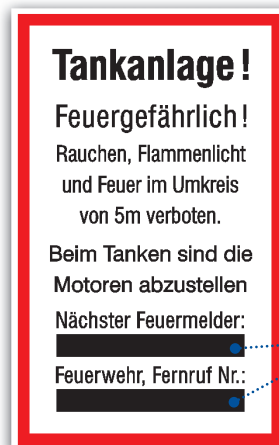

Freifelder zur Selbstbeschriftung

Größe: B x H in cm	Material:	Best.-Nr.:	Preis: EUR
25,0 x 40,0	Alu	11.5092	15,60



Größe: B x H in cm	Material:	Best.-Nr.:	Preis: EUR
25,0 x 15,0	Kunststoff	41.5208	5,35
30,0 x 20,0	Alu	11.5206	7,80



Größe: B x H in cm	Material:	Best.-Nr.:	Preis: EUR
25,0 x 15,0	Alu	11.5209	5,80
25,0 x 15,0	Kunststoff	41.5209	5,35
30,0 x 20,0	Alu	11.5210	7,80



Größe: B x H in cm	Material:	Best.-Nr.:	Preis: EUR
30,0 x 20,0	Alu	11.5752	7,80
40,0 x 25,0	Alu	11.5753	13,70
40,0 x 25,0	Kunststoff	41.5753	10,30



Größe: B x H in cm	Material:	Best.-Nr.:	Preis: EUR
40,0 x 25,0	Alu	11.5212	15,10



Größe: B x H in cm	Material:	Best.-Nr.:	Preis: EUR
40,0 x 25,0	Alu	11.5354	13,70



Größe: B x H in cm	Material:	Best.-Nr.:	Preis: EUR
30,0 x 30,0	Alu, 1mm	51.5272	13,20

11. Aluminium, geprägt, mit kratzfester Einbrennlackierung  
 21. Weich-PVC-Folie, selbstklebend, bedruckt  
 30. Folienetiketten, selbstklebend, auf Bogen angestanz  
 41. Kunststoff (Polystyrol)

43. Kunststoff (Hart-PVC), witterungsbeständig  
 51. Aluminium, hart, 0,56 bis 1 mm  
 90. Spezialprodukt (Beschreibung am Artikel)

**Videokennzeichnung nach DSGVO** NEU

Hinweisschild zur Videüberwachung gem. §4 BDSG (Neu) und Artikel 13 DSGVO, mit individuellen Daten des Verantwortlichen.

Die Textdaten können nach Abschluss der Bestellung übersendet werden.

Ausführung:	Größe: B x H in cm	Material:	Best.-Nr.:	Preis: EUR			
				1	3	5	10
Aushang inkl. Datenschutzhinweisen	29,7 x 21,0	Folie	21.65040	35,20	15,00	8,55	5,35
Aushang inkl. ausführlichen Datenschutzhinweisen	21,0 x 29,7	Folie	21.65045	35,20	15,00	8,55	5,35
Aushang inkl. Datenschutzhinweisen	29,7 x 21,0	Aluminium	51.65040	45,80	19,10	12,10	8,55
Aushang inkl. ausführlichen Datenschutzhinweisen	21,0 x 29,7	Aluminium	51.65045	45,80	19,10	12,10	8,55



21.65040  
51.65040

21.65045  
51.65045



**Produktinfo**

**Video-Infozeichen nach DIN 33450**

zur Kennzeichnung öffentlich zugänglicher Räume mit optisch-elektronischen Einrichtungen. Öffentliche Räume sind umbaute oder umgrenzte Flächen, die von Personen betreten und genutzt werden können (z.B. Bahnsteige, Museen, Verkaufsräume, Schalterhallen, Kinos, Tankstellen, Bürohäuser, Banken, umgrenzte Plätze oder Parks). Ein Hinweis auf die verantwortliche Stelle ist anzugeben, um den Anforderungen nach §4 BDSG und Artikel 13 DSGVO zu entsprechen.



**Video-Infozeichen**

i **DIN 33450**



**Video-Infozeichen mit Text nach Wahl (30 Zeichen)**

i **DIN 33450**

Größe: B x H in cm	Material:	Best.-Nr.:	Preis: EUR	
			1	10 %
3,0 x 3,0	Bogen*	30.5194	9,75	6,40
10,0 x 10,0	Folie	21.5194	2,25	1,95
15,0 x 15,0	Folie	21.65010	2,85	2,30
30,0 x 30,0	Alu	51.65012	13,20	10,20

\*12 Stück/Bogen

Größe: B x H in cm	Material:	Best.-Nr.:	Preis: EUR	
			1	5 %
10,0 x 15,0	Folie	21.65015	42,90	23,80
15,0 x 20,0	Alu	51.65017	45,80	26,50
30,0 x 40,0	Alu	51.65018	57,90	30,70

**Video-Infozeichen aus der betrieblichen Praxis**



Größe: B x H in cm	Material:	Best.-Nr.:	Preis: EUR
8,0 x 15,0	Folie	21.5211	2,50
8,0 x 15,0	Alu	51.65035	4,90
16,0 x 30,0	Alu	51.65036	7,50



Größe: B x H in cm	Material:	Best.-Nr.:	Preis: EUR
20,0 x 30,0	Alu	51.65025	7,65



Größe: B x H in cm	Material:	Best.-Nr.:	Preis: EUR
20,0 x 30,0	Alu	51.65030	49,50



Größe: B x H in cm	Material:	Best.-Nr.:	Preis: EUR
3,0 x 3,0	Bogen*	30.65021	9,75
10,0 x 10,0	Folie	21.65022	2,50

\*12 Stück/Bogen



Größe: B x H in cm	Material:	Best.-Nr.:	Preis: EUR
5,0 x 6,5	Folie Bogen*	30.65020	10,30
5,0 x 6,5	Folie	21.65020	2,25

\*6 Stück/Bogen



Größe: B x H in cm	Material:	Best.-Nr.:	Preis: EUR
8,5 x 4,5	Folie Bogen**	30.65023	10,30
8,5 x 4,5	Folie	21.65023	5,85

\*\*4 Stück/Bogen



Größe: B x H in cm	Material:	Best.-Nr.:	Preis: EUR
25,0 x 7,0	Folie	21.5356	3,85
25,0 x 7,0	Kunststoff	43.5356	4,25
30,0 x 20,0	Alu	11.5807	7,80



Größe: B x H in cm	Material:	Best.-Nr.:	Preis: EUR
25,0 x 7,0	Folie	21.5358	3,85
25,0 x 7,0	Kunststoff	43.5358	4,25
30,0 x 20,0	Alu	11.5809	7,80



Größe: B x H in cm	Material:	Best.-Nr.:	Preis: EUR
25,0 x 7,0	Folie	21.5360	3,85



Größe: B x H in cm	Material:	Best.-Nr.:	Preis: EUR
25,0 x 7,0	Folie	21.5361	3,85



Größe: B x H in cm	Material:	Best.-Nr.:	Preis: EUR
25,0 x 7,0	Folie	21.5372	3,85
25,0 x 7,0	Kunststoff	41.5372	4,25



Größe: B x H in cm	Material:	Best.-Nr.:	Preis: EUR
25,0 x 15,0	Alu	11.5813	5,80
30,0 x 20,0	Alu	11.5814	7,80



Größe: B x H in cm	Material:	Best.-Nr.:	Preis: EUR
25,0 x 15,0	Folie	21.5801	4,60
25,0 x 15,0	Kunststoff	43.5801	5,60



Größe: B x H in cm	Material:	Best.-Nr.:	Preis: EUR
25,0 x 15,0	Folie	21.5804	4,60
25,0 x 15,0	Kunststoff	43.5804	5,60



Größe: B x H in cm	Material:	Best.-Nr.:	Preis: EUR
25,0 x 15,0	Folie	21.5803	4,60
25,0 x 15,0	Kunststoff	43.5803	5,60



Größe: B x H in cm	Material:	Best.-Nr.:	Preis: EUR
25,0 x 15,0	Folie	21.5802	4,60
25,0 x 15,0	Kunststoff	43.5802	5,60



Größe: B x H in cm	Material:	Best.-Nr.:	Preis: EUR
25,0 x 15,0	Folie	21.5800	4,60
25,0 x 15,0	Kunststoff	43.5800	5,60



**+** komplett mit 2 Saugnäpfen zur Befestigung an Türen oder Fenstern

Größe: B x H in cm	Material:	Best.-Nr.:	Preis: EUR
25,0 x 15,0	Kunststoff	41.5355	9,30

Öffnungszeiten	
Montag:	08:30 - 12:00 u. 14:00 - 18:30 Uhr
Dienstag:	08:30 - 12:00 u. 14:00 - 18:30 Uhr
Mittwoch:	08:30 - 12:00 u. 14:00 - 18:30 Uhr
Donnerstag:	08:30 - 12:00 u. 14:00 - 18:30 Uhr
Freitag:	08:30 - 12:00 u. 14:00 - 18:30 Uhr
Samstag:	08:30 - 12:00 u. 14:00 - 18:30 Uhr
Sonntag:	08:30 - 12:00 u. 14:00 - 18:30 Uhr

Beispiel

Öffnungszeiten	
Montag:	Text nach Wahl
Dienstag:	Text nach Wahl
Mittwoch:	Text nach Wahl
Donnerstag:	Text nach Wahl
Freitag:	Text nach Wahl
Samstag:	Text nach Wahl
Sonntag:	Text nach Wahl

### Öffnungszeiten

Öffnungszeiten individuell

Die Türschilder mit Öffnungszeiten werden Tag für Tag individuell nach Ihren Vorgaben angegeben.

Ausführung:	Größe: B x H in cm	Material:	Best.-Nr.:	Preis: EUR
Text nach Wahl	30,0 x 21,0	Folie	21.5886	41,90
Text nach Wahl	30,0 x 21,0	Acrylglas	46.5886	48,00

**Material:** Die ersten Ziffern der Bestellnummer beschreiben die Ausführung. Weitere Infos zu unseren Materialien finden Sie am Ende des Kataloges.

- 11. Aluminium, geprägt, mit kratzfester Einbrennlackierung
- 21. Weich-PVC-Folie, selbstklebend, bedruckt
- 28. Aluminiumfolie, selbstklebend, beschriftbar

- 41. Kunststoff (Polystyrol)
- 42. Kunststoff, PVC light, 0,4 bis 0,5mm stark
- 43. Kunststoff (Hart-PVC), witterungsbeständig

**Nur Toilettenpapier verwenden. Keine Abfälle, Binden oder Hartpapier in das WC werfen**

Größe: B x H in cm	Material:	Best.-Nr.:	Preis: EUR
20,0 x 10,0	Folie	21.5333	3,85

**Man bittet, diesen Ort so zu verlassen, wie man ihn anzutreffen wünscht**

Größe: B x H in cm	Material:	Best.-Nr.:	Preis: EUR
20,0 x 10,0	Folie	21.5331	3,85

**Es wird höflich gebeten, die sanitären Einrichtungen sauber zu halten.**

Größe: B x H in cm	Material:	Best.-Nr.:	Preis: EUR
20,0 x 10,0	Folie	21.5332	3,85

**Zimmer frei** + doppelseitig  
**Zimmer belegt**

Größe: B x H in cm	Material:	Best.-Nr.:	Preis: EUR
30,0 x 20,0	Kunststoff	41.5375	11,10

**Ferienwohnung frei** + doppelseitig  
**Ferienwohnung belegt**

Größe: B x H in cm	Material:	Best.-Nr.:	Preis: EUR
30,0 x 20,0	Kunststoff	41.5374	11,10

**Für Gäste**

Größe: B x H in cm	Material:	Best.-Nr.:	Preis: EUR
6,0 x 2,0	Folie	21.5378	1,95

**Für Garderobe wird nicht gehaftet**

Größe: B x H in cm	Material:	Best.-Nr.:	Preis: EUR
16,0 x 10,0	Alufolie	28.5382	5,60

**Trinkwasser**

Größe: B x H in cm	Material:	Best.-Nr.:	Preis: EUR
12,0 x 5,0	Folie	21.5384	1,70
12,0 x 5,0	Kunststoff	41.5384	2,10
12,5 x 6,0	Alu	11.5841	4,40



Größe: Ø in cm	Material:	Best.-Nr.:	Preis: EUR
10,0	Folie	21.1174	2,95
20,0	Folie	21.1175	5,35

**Kein Trinkwasser**

Größe: B x H in cm	Material:	Best.-Nr.:	Preis: EUR
12,0 x 5,0	Folie	21.5385	1,70
12,0 x 5,0	Kunststoff	41.5385	2,10
12,5 x 6,0	Alu	11.5842	4,40

Bitte nicht stören!

PLEASE DO NOT DISTURB

Bitte Zimmer aufräumen!

PLEASE MAKE UP ROOM NOW

+ Ausstattung: Ø 60 mm  
+ 2-seitig 2-sprachig D/GB

**Bitte nicht stören! / Bitte Zimmer aufräumen!**

Größe: B x H in cm	Material:	Best.-Nr.:	Preis: EUR
10,0 x 20,0	Kunststoff	42.5386	5,60

**Auszug aus dem Jugendschutzgesetz (JuSchG)**  
vom 23. Juli 2002 - Stand 1. Januar 2018  
zuletzt geändert durch Artikel 11 des Gesetzes v. 10. März 2017 (BGBl. I S. 420)

**Artikel 2 - Jugendschutz in der Öffentlichkeit**

**§ 6**  
**Eintrittsverbote**

(1) Der Aufenthalt in Gaststätten und sonstigen öffentlichen Orten ist für Kinder und Jugendliche unter 16 Jahren nur dann gestattet, wenn sie von einem der Eltern, dem Vormund oder dem gesetzlichen Vertreter begleitet sind. Die Begleitung ist nicht erforderlich, wenn die Eltern, der Vormund oder der gesetzliche Vertreter schriftlich bestätigen, dass die Kinder und Jugendlichen die Gaststätte ohne Begleitung besuchen dürfen. Die schriftliche Zustimmung ist für die Dauer der Aufenthaltsdauer gültig.

(2) Absatz 1 gilt nicht, wenn Kinder oder Jugendliche an einer Veranstaltung teilnehmen, die von einem Träger der Jugendberufshilfe, einer Jugendberufshilfe oder einer Jugendberufshilfeeinheit durchgeführt wird.

(3) Der Aufenthalt in Gaststätten, die als Spielorte oder Spielplätze genutzt werden und in denen keine Spielplatzbereiche für Kinder und Jugendliche einrichtet sind, ist für Kinder und Jugendliche unter 16 Jahren gestattet.

(4) Die Ausübung der Rechte nach Absatz 1 ist durch die Bundesländer geregelt.

**§ 7**  
**Trinkverbot**

(1) Der Aufenthalt in öffentlichen Spielplätzen und sonstigen öffentlichen Orten ist für Kinder und Jugendliche unter 16 Jahren nur dann gestattet, wenn sie von einem der Eltern, dem Vormund oder dem gesetzlichen Vertreter begleitet sind. Die Begleitung ist nicht erforderlich, wenn die Eltern, der Vormund oder der gesetzliche Vertreter schriftlich bestätigen, dass die Kinder und Jugendlichen die Gaststätte ohne Begleitung besuchen dürfen. Die schriftliche Zustimmung ist für die Dauer der Aufenthaltsdauer gültig.

(2) Absatz 1 gilt nicht, wenn Kinder oder Jugendliche an einer Veranstaltung teilnehmen, die von einem Träger der Jugendberufshilfe, einer Jugendberufshilfe oder einer Jugendberufshilfeeinheit durchgeführt wird.

(3) Der Aufenthalt in Gaststätten, die als Spielorte oder Spielplätze genutzt werden und in denen keine Spielplatzbereiche für Kinder und Jugendliche einrichtet sind, ist für Kinder und Jugendliche unter 16 Jahren gestattet.

(4) Die Ausübung der Rechte nach Absatz 1 ist durch die Bundesländer geregelt.

**§ 8**  
**Verbot von Alkohol**

(1) Der Aufenthalt in öffentlichen Spielplätzen und sonstigen öffentlichen Orten ist für Kinder und Jugendliche unter 16 Jahren nur dann gestattet, wenn sie von einem der Eltern, dem Vormund oder dem gesetzlichen Vertreter begleitet sind. Die Begleitung ist nicht erforderlich, wenn die Eltern, der Vormund oder der gesetzliche Vertreter schriftlich bestätigen, dass die Kinder und Jugendlichen die Gaststätte ohne Begleitung besuchen dürfen. Die schriftliche Zustimmung ist für die Dauer der Aufenthaltsdauer gültig.

(2) Absatz 1 gilt nicht, wenn Kinder oder Jugendliche an einer Veranstaltung teilnehmen, die von einem Träger der Jugendberufshilfe, einer Jugendberufshilfe oder einer Jugendberufshilfeeinheit durchgeführt wird.

(3) Der Aufenthalt in Gaststätten, die als Spielorte oder Spielplätze genutzt werden und in denen keine Spielplatzbereiche für Kinder und Jugendliche einrichtet sind, ist für Kinder und Jugendliche unter 16 Jahren gestattet.

(4) Die Ausübung der Rechte nach Absatz 1 ist durch die Bundesländer geregelt.

**§ 9**  
**Verbot von Tabak**

(1) Der Aufenthalt in öffentlichen Spielplätzen und sonstigen öffentlichen Orten ist für Kinder und Jugendliche unter 16 Jahren nur dann gestattet, wenn sie von einem der Eltern, dem Vormund oder dem gesetzlichen Vertreter begleitet sind. Die Begleitung ist nicht erforderlich, wenn die Eltern, der Vormund oder der gesetzliche Vertreter schriftlich bestätigen, dass die Kinder und Jugendlichen die Gaststätte ohne Begleitung besuchen dürfen. Die schriftliche Zustimmung ist für die Dauer der Aufenthaltsdauer gültig.

(2) Absatz 1 gilt nicht, wenn Kinder oder Jugendliche an einer Veranstaltung teilnehmen, die von einem Träger der Jugendberufshilfe, einer Jugendberufshilfe oder einer Jugendberufshilfeeinheit durchgeführt wird.

(3) Der Aufenthalt in Gaststätten, die als Spielorte oder Spielplätze genutzt werden und in denen keine Spielplatzbereiche für Kinder und Jugendliche einrichtet sind, ist für Kinder und Jugendliche unter 16 Jahren gestattet.

(4) Die Ausübung der Rechte nach Absatz 1 ist durch die Bundesländer geregelt.

**§ 10**  
**Verbot von Glücksspielen**

(1) Der Aufenthalt in öffentlichen Spielplätzen und sonstigen öffentlichen Orten ist für Kinder und Jugendliche unter 16 Jahren nur dann gestattet, wenn sie von einem der Eltern, dem Vormund oder dem gesetzlichen Vertreter begleitet sind. Die Begleitung ist nicht erforderlich, wenn die Eltern, der Vormund oder der gesetzliche Vertreter schriftlich bestätigen, dass die Kinder und Jugendlichen die Gaststätte ohne Begleitung besuchen dürfen. Die schriftliche Zustimmung ist für die Dauer der Aufenthaltsdauer gültig.

(2) Absatz 1 gilt nicht, wenn Kinder oder Jugendliche an einer Veranstaltung teilnehmen, die von einem Träger der Jugendberufshilfe, einer Jugendberufshilfe oder einer Jugendberufshilfeeinheit durchgeführt wird.

(3) Der Aufenthalt in Gaststätten, die als Spielorte oder Spielplätze genutzt werden und in denen keine Spielplatzbereiche für Kinder und Jugendliche einrichtet sind, ist für Kinder und Jugendliche unter 16 Jahren gestattet.

(4) Die Ausübung der Rechte nach Absatz 1 ist durch die Bundesländer geregelt.

**§ 11**  
**Verbot von Pornografie**

(1) Der Aufenthalt in öffentlichen Spielplätzen und sonstigen öffentlichen Orten ist für Kinder und Jugendliche unter 16 Jahren nur dann gestattet, wenn sie von einem der Eltern, dem Vormund oder dem gesetzlichen Vertreter begleitet sind. Die Begleitung ist nicht erforderlich, wenn die Eltern, der Vormund oder der gesetzliche Vertreter schriftlich bestätigen, dass die Kinder und Jugendlichen die Gaststätte ohne Begleitung besuchen dürfen. Die schriftliche Zustimmung ist für die Dauer der Aufenthaltsdauer gültig.

(2) Absatz 1 gilt nicht, wenn Kinder oder Jugendliche an einer Veranstaltung teilnehmen, die von einem Träger der Jugendberufshilfe, einer Jugendberufshilfe oder einer Jugendberufshilfeeinheit durchgeführt wird.

(3) Der Aufenthalt in Gaststätten, die als Spielorte oder Spielplätze genutzt werden und in denen keine Spielplatzbereiche für Kinder und Jugendliche einrichtet sind, ist für Kinder und Jugendliche unter 16 Jahren gestattet.

(4) Die Ausübung der Rechte nach Absatz 1 ist durch die Bundesländer geregelt.

**§ 12**  
**Verbot von Waffensport**

(1) Der Aufenthalt in öffentlichen Spielplätzen und sonstigen öffentlichen Orten ist für Kinder und Jugendliche unter 16 Jahren nur dann gestattet, wenn sie von einem der Eltern, dem Vormund oder dem gesetzlichen Vertreter begleitet sind. Die Begleitung ist nicht erforderlich, wenn die Eltern, der Vormund oder der gesetzliche Vertreter schriftlich bestätigen, dass die Kinder und Jugendlichen die Gaststätte ohne Begleitung besuchen dürfen. Die schriftliche Zustimmung ist für die Dauer der Aufenthaltsdauer gültig.

(2) Absatz 1 gilt nicht, wenn Kinder oder Jugendliche an einer Veranstaltung teilnehmen, die von einem Träger der Jugendberufshilfe, einer Jugendberufshilfe oder einer Jugendberufshilfeeinheit durchgeführt wird.

(3) Der Aufenthalt in Gaststätten, die als Spielorte oder Spielplätze genutzt werden und in denen keine Spielplatzbereiche für Kinder und Jugendliche einrichtet sind, ist für Kinder und Jugendliche unter 16 Jahren gestattet.

(4) Die Ausübung der Rechte nach Absatz 1 ist durch die Bundesländer geregelt.

**§ 13**  
**Verbot von gefährlichen Spielen**

(1) Der Aufenthalt in öffentlichen Spielplätzen und sonstigen öffentlichen Orten ist für Kinder und Jugendliche unter 16 Jahren nur dann gestattet, wenn sie von einem der Eltern, dem Vormund oder dem gesetzlichen Vertreter begleitet sind. Die Begleitung ist nicht erforderlich, wenn die Eltern, der Vormund oder der gesetzliche Vertreter schriftlich bestätigen, dass die Kinder und Jugendlichen die Gaststätte ohne Begleitung besuchen dürfen. Die schriftliche Zustimmung ist für die Dauer der Aufenthaltsdauer gültig.

(2) Absatz 1 gilt nicht, wenn Kinder oder Jugendliche an einer Veranstaltung teilnehmen, die von einem Träger der Jugendberufshilfe, einer Jugendberufshilfe oder einer Jugendberufshilfeeinheit durchgeführt wird.

(3) Der Aufenthalt in Gaststätten, die als Spielorte oder Spielplätze genutzt werden und in denen keine Spielplatzbereiche für Kinder und Jugendliche einrichtet sind, ist für Kinder und Jugendliche unter 16 Jahren gestattet.

(4) Die Ausübung der Rechte nach Absatz 1 ist durch die Bundesländer geregelt.

**§ 14**  
**Verbot von gefährlichen Aktivitäten**

(1) Der Aufenthalt in öffentlichen Spielplätzen und sonstigen öffentlichen Orten ist für Kinder und Jugendliche unter 16 Jahren nur dann gestattet, wenn sie von einem der Eltern, dem Vormund oder dem gesetzlichen Vertreter begleitet sind. Die Begleitung ist nicht erforderlich, wenn die Eltern, der Vormund oder der gesetzliche Vertreter schriftlich bestätigen, dass die Kinder und Jugendlichen die Gaststätte ohne Begleitung besuchen dürfen. Die schriftliche Zustimmung ist für die Dauer der Aufenthaltsdauer gültig.

(2) Absatz 1 gilt nicht, wenn Kinder oder Jugendliche an einer Veranstaltung teilnehmen, die von einem Träger der Jugendberufshilfe, einer Jugendberufshilfe oder einer Jugendberufshilfeeinheit durchgeführt wird.

(3) Der Aufenthalt in Gaststätten, die als Spielorte oder Spielplätze genutzt werden und in denen keine Spielplatzbereiche für Kinder und Jugendliche einrichtet sind, ist für Kinder und Jugendliche unter 16 Jahren gestattet.

(4) Die Ausübung der Rechte nach Absatz 1 ist durch die Bundesländer geregelt.

**§ 15**  
**Verbot von gefährlichen Aktivitäten**

(1) Der Aufenthalt in öffentlichen Spielplätzen und sonstigen öffentlichen Orten ist für Kinder und Jugendliche unter 16 Jahren nur dann gestattet, wenn sie von einem der Eltern, dem Vormund oder dem gesetzlichen Vertreter begleitet sind. Die Begleitung ist nicht erforderlich, wenn die Eltern, der Vormund oder der gesetzliche Vertreter schriftlich bestätigen, dass die Kinder und Jugendlichen die Gaststätte ohne Begleitung besuchen dürfen. Die schriftliche Zustimmung ist für die Dauer der Aufenthaltsdauer gültig.

(2) Absatz 1 gilt nicht, wenn Kinder oder Jugendliche an einer Veranstaltung teilnehmen, die von einem Träger der Jugendberufshilfe, einer Jugendberufshilfe oder einer Jugendberufshilfeeinheit durchgeführt wird.

(3) Der Aufenthalt in Gaststätten, die als Spielorte oder Spielplätze genutzt werden und in denen keine Spielplatzbereiche für Kinder und Jugendliche einrichtet sind, ist für Kinder und Jugendliche unter 16 Jahren gestattet.

(4) Die Ausübung der Rechte nach Absatz 1 ist durch die Bundesländer geregelt.

14,70

Teilsicht

**Auszug a. d. Jugendschutzgesetz, Stand 01/2018**

Größe: B x H in cm	Material:	Best.-Nr.:	Preis: EUR
25,0 x 40,0	Kunststoff	43.5493	14,70

**doppelseitige Türaufkleber**



Ziehen/Drücken mit Pfeil			
Größe: Ø in cm	Material:	Best.-Nr.:	Preis: EUR
6,0	Folie	21.66001	4,60
10,0	Folie	21.5391	5,60

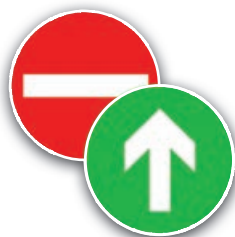

Symbol Eingang/Ausgang			
Größe: Ø in cm	Material:	Best.-Nr.:	Preis: EUR
6,0	Folie	21.66005	4,60
10,0	Folie	21.5617	5,60



Bei den auf dieser Seite dargestellten doppelseitigen Türschildern ist die grüne Seite immer die Klebefläche.



ziehen/drücken			
Größe: Ø in cm	Material:	Best.-Nr.:	Preis: EUR
6,0	Folie	21.66010	4,60
10,0	Folie	21.5615	5,60

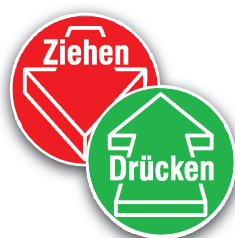

Ziehen/Drücken mit Pfeil			
Größe: Ø in cm	Material:	Best.-Nr.:	Preis: EUR
6,0	Folie	21.1074	4,60
10,0	Folie	21.1075	5,60



Eingang/Ausgang			
Größe: Ø in cm	Material:	Best.-Nr.:	Preis: EUR
6,0	Folie	21.66015	4,60
10,0	Folie	21.5613	5,60

**einseitige Türaufkleber**

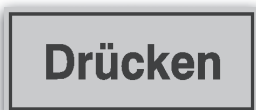

Drücken (silber/schwarz)			
Größe: Ø in cm	Material:	Best.-Nr.:	Preis: EUR
10,0 x 4,0	Alufolie	28.5362	1,70

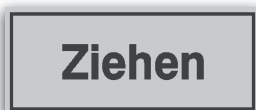

Ziehen (silber/schwarz)			
Größe: Ø in cm	Material:	Best.-Nr.:	Preis: EUR
10,0 x 4,0	Alufolie	28.5363	1,70



ziehen			
Größe: Ø in cm	Material:	Best.-Nr.:	Preis: EUR
6,0	Folie	21.5364	1,70
10,0	Folie	21.5365	2,10



drücken (silber/schwarz)			
Größe: Ø in cm	Material:	Best.-Nr.:	Preis: EUR
6,0	Alufolie	28.5609	2,10
10,0	Alufolie	28.5610	3,35



ziehen (silber/schwarz)			
Größe: Ø in cm	Material:	Best.-Nr.:	Preis: EUR
6,0	Alufolie	28.5611	2,10
10,0	Alufolie	28.5612	3,35

drücken			
Größe: Ø in cm	Material:	Best.-Nr.:	Preis: EUR
6,0	Folie	21.5366	1,70
10,0	Folie	21.5367	2,10



drücken (weiß/schwarz)			
Größe: Ø in cm	Material:	Best.-Nr.:	Preis: EUR
6,0	Folie	21.5605	1,70



ziehen (weiß/schwarz)			
Größe: Ø in cm	Material:	Best.-Nr.:	Preis: EUR
6,0	Folie	21.5607	1,70



**Drücken oder Ziehen**

- Folie grün oder rot
- langnachleuchtend beschichtet
- selbstklebend
- einseitig bedruckt

langnachleuchtend

	Größe: Ø in cm	Material:	Farbe:	Best.-Nr.:	Preis: EUR
Drücken	10,0	Folie HI 150	grün	38.4960	5,70
Ziehen	10,0	Folie HI 150	rot	38.4961	5,70

**Material:** Die ersten Ziffern der Bestellnummer beschreiben die Ausführung. Weitere Infos zu unseren Materialien finden Sie am Ende des Kataloges.

11. Aluminium, geprägt, mit kratzfester Einbrennlackierung  
 21. Weich-PVC-Folie, selbstklebend, bedruckt  
 38. Folie, langnachleuchtend, High-Intensity (150)

43. Kunststoff (Hart-PVC), witterungsbeständig  
 51. Aluminium, hart, 0,56 bis 1 mm



**Aufkleber zum Vogelschutz  
(für große Glasflächen)**

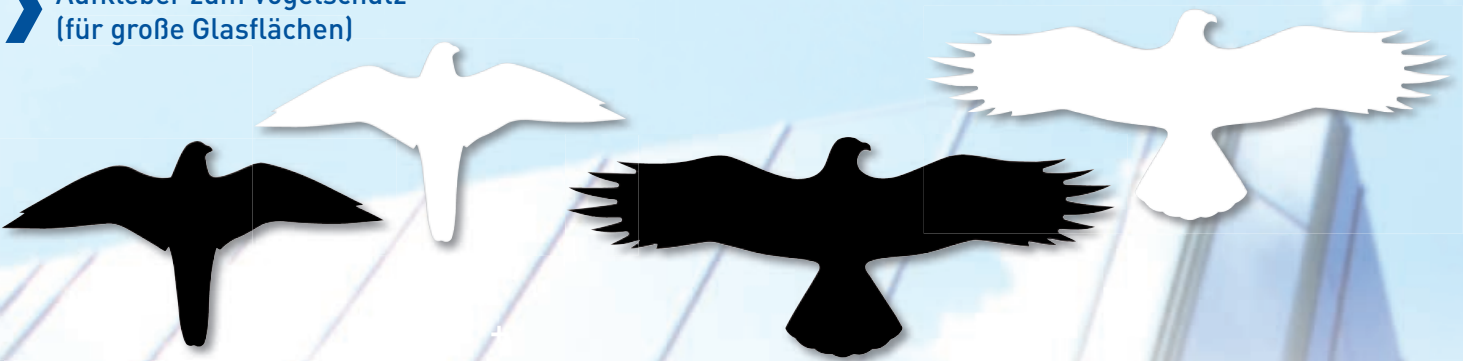

**Falke**

Größe: B x H in cm	Material:	Ausführung:	Best.-Nr.:	Preis: EUR
25,9 x 13,9	Folie	schwarz	<b>21.5875</b>	<b>5,70</b>
25,9 x 13,9	Folie	weiß	<b>21.5883</b>	<b>5,70</b>

**Bussard**

Größe: B x H in cm	Material:	Ausführung:	Best.-Nr.:	Preis: EUR
36,7 x 14,5	Folie	schwarz	<b>21.5874</b>	<b>5,70</b>
36,7 x 14,5	Folie	weiß	<b>21.5882</b>	<b>5,70</b>

**Graphic Line Classic – Raumkennzeichnung**

.../10 	.../11 	.../12 	.../13 	.../14 																				
.../15 	.../16 	.../17 	.../18 	.../19 																				
.../20 	.../21 	<table border="1"> <thead> <tr> <th>Größe: B x H in cm</th> <th>Material:</th> <th>Best.-Nr.:</th> <th>Preis: EUR</th> </tr> </thead> <tbody> <tr> <td>10,0 x 10,0</td> <td>Folie</td> <td><b>21.5880/..</b></td> <td><b>2,95</b></td> </tr> <tr> <td>10,0 x 10,0</td> <td>Kunststoff*</td> <td><b>43.5880/..</b></td> <td><b>6,15</b></td> </tr> <tr> <td>15,0 x 15,0</td> <td>Folie</td> <td><b>21.5881/..</b></td> <td><b>6,15</b></td> </tr> <tr> <td>15,0 x 15,0</td> <td>Kunststoff*</td> <td><b>43.5881/..</b></td> <td><b>9,30</b></td> </tr> </tbody> </table>			Größe: B x H in cm	Material:	Best.-Nr.:	Preis: EUR	10,0 x 10,0	Folie	<b>21.5880/..</b>	<b>2,95</b>	10,0 x 10,0	Kunststoff*	<b>43.5880/..</b>	<b>6,15</b>	15,0 x 15,0	Folie	<b>21.5881/..</b>	<b>6,15</b>	15,0 x 15,0	Kunststoff*	<b>43.5881/..</b>	<b>9,30</b>
Größe: B x H in cm	Material:	Best.-Nr.:	Preis: EUR																					
10,0 x 10,0	Folie	<b>21.5880/..</b>	<b>2,95</b>																					
10,0 x 10,0	Kunststoff*	<b>43.5880/..</b>	<b>6,15</b>																					
15,0 x 15,0	Folie	<b>21.5881/..</b>	<b>6,15</b>																					
15,0 x 15,0	Kunststoff*	<b>43.5881/..</b>	<b>9,30</b>																					

\*rückseitig mit Kleber versehen

**Winkelschilder ragen in den Raum hinein und werden somit früher und besser wahrgenommen!**



**Winkelschild Quadrat zur Wandmontage**

Größe:	Material:	Best.-Nr.:	Preis: EUR
B x H in cm			
10,0 x 10,0	Alu	<b>51.9549</b>	<b>12,80</b>
15,0 x 15,0	Alu	<b>51.9552</b>	<b>15,50</b>

Weitere Produkte zur Raumkennzeichnung finden Sie im Bereich **SignSystems®** ab Seite 240ff.

**!** Bitte ergänzen Sie die Bestell-Nr. mit der jeweiligen Bild-Nr. (Beispiel: 21.5881/10)

**Geprägte Hausnummern- und Straßennamenschilder**

Diese traditionell handgefertigten Schilder im nostalgischen Design erhalten durch die erhabene Prägung der Zahlen und Buchstaben einen dreidimensionalen Charakter. Dank einer speziellen Einbrennlackierung trotzen sie allen Witterungseinflüssen – über Jahre hinweg.



- 1 Größe: 15,0 x 12,0 cm, max. 2 Zeichen, weiß/schwarz oder blau/weiß
- 2 Größe: 18,0 x 12,0 cm, max. 3 Zeichen, weiß/schwarz oder blau/weiß
- 3 Größe: 25,0 x 20,0 cm, weiß/schwarz, mit festgelegtem Nummernkürzel und max. 13 Zeichen

- 4 Größe: 40,0 x 13,0 cm, max. 16 Zeichen, weiß/schwarz oder blau/weiß
- 5 Größe: 60,0 x 13,0 cm, max. 20 Zeichen, weiß/schwarz oder blau/weiß

**!** Bitte geben Sie bei der Bestellung Ihren individuellen Text an.

Farbe:	Größe: B x H in cm	Zeichen (max.)	Best.-Nr.:	Preis: EUR
1 weiß / schwarz	15,0 x 12,0	2	<b>11.5314</b>	<b>12,60</b>
1 blau / weiß	15,0 x 12,0	2	<b>11.5316</b>	<b>12,60</b>
2 weiß / schwarz	18,0 x 12,0	3	<b>11.5315</b>	<b>14,50</b>
2 blau / weiß	18,0 x 12,0	3	<b>11.5317</b>	<b>14,50</b>
3 weiß / schwarz	25,0 x 20,0	13	<b>11.5318</b>	<b>31,60</b>

Farbe:	Größe: B x H in cm	Zeichen (max.)	Best.-Nr.:	Preis: EUR
4 weiß / schwarz	40,0 x 13,0	16	<b>11.5876</b>	<b>31,60</b>
4 blau / weiß	40,0 x 13,0	16	<b>11.5878</b>	<b>31,60</b>
5 weiß / schwarz	60,0 x 13,0	20	<b>11.5877</b>	<b>43,10</b>
5 blau / weiß	60,0 x 13,0	20	<b>11.5879</b>	<b>43,10</b>



**Privatgrundstück**

Größe: B x H in cm	Material:	Best.-Nr.:	Preis: EUR
33,0 x 17,0	Alu	11.5300	8,75

**Privatgrundstück  
Betreten  
auf eigene Gefahr**

Größe: B x H in cm	Material:	Best.-Nr.:	Preis: EUR
30,0 x 20,0	Alu	11.5301	7,80

**Betreten  
des Grundstücks  
auf eigene Gefahr!**

Größe: B x H in cm	Material:	Best.-Nr.:	Preis: EUR
33,0 x 25,0	Alu	11.5307	10,50

**Privatgrundstück  
Parken verboten!**  
Widerrechtlich geparkte Fahrzeuge  
werden kostenpflichtig entfernt

Größe: B x H in cm	Material:	Best.-Nr.:	Preis: EUR
33,0 x 25,0	Alu	11.5306	10,50

**Privatgrundstück  
Betreten  
verboten**

Größe: B x H in cm	Material:	Best.-Nr.:	Preis: EUR
33,0 x 25,0	Alu	11.5303	10,50

**Privatgrundstück  
Parken  
verboten**

Größe: B x H in cm	Material:	Best.-Nr.:	Preis: EUR
33,0 x 25,0	Alu	11.5304	10,50

**Privatgrundstück  
Parken verboten**  
Der Eigentümer

Größe: B x H in cm	Material:	Best.-Nr.:	Preis: EUR
30,0 x 20,0	Alu	11.5305	7,80

**Privatgrundstück  
Begehen und Befahren  
auf eigene Gefahr**

Größe: B x H in cm	Material:	Best.-Nr.:	Preis: EUR
30,0 x 20,0	Alu	11.5302	7,80

 Service



Selbstverständlich fertigen wir Ihnen auch alle Schilder nach Ihren individuellen Vorgaben. Rufen Sie uns an!



Größe: B x H in cm	Material:	Best.-Nr.:	Preis: EUR
30,0 x 20,0	Alu	<b>11.5310</b>	<b>7,80</b>
30,0 x 20,0	Kunststoff	<b>41.5310</b>	<b>7,45</b>



Größe: B x H in cm	Material:	Best.-Nr.:	Preis: EUR
25,0 x 15,0	Alu	<b>11.5596</b>	<b>5,80</b>
33,0 x 25,0	Alu	<b>11.5308</b>	<b>10,50</b>



Größe: B x H in cm	Material:	Best.-Nr.:	Preis: EUR
25,0 x 15,0	Alu	<b>11.5299</b>	<b>5,80</b>
25,0 x 15,0	Kunststoff	<b>41.5299</b>	<b>5,35</b>
30,0 x 20,0	Alu	<b>11.5592</b>	<b>7,80</b>



Größe: B x H in cm	Material:	Best.-Nr.:	Preis: EUR
33,0 x 17,0	Alu	<b>11.5288</b>	<b>8,75</b>



Größe: B x H in cm	Material:	Best.-Nr.:	Preis: EUR
30,0 x 20,0	Alu	<b>11.5291</b>	<b>7,80</b>



Größe: B x H in cm	Material:	Best.-Nr.:	Preis: EUR
30,0 x 20,0	Alu	<b>11.5292</b>	<b>7,80</b>



Größe: B x H in cm	Material:	Best.-Nr.:	Preis: EUR
25,0 x 15,0	Alu	<b>11.5593</b>	<b>5,80</b>
30,0 x 20,0	Alu	<b>11.5289</b>	<b>7,80</b>



Größe: B x H in cm	Material:	Best.-Nr.:	Preis: EUR
30,0 x 20,0	Alu	<b>11.5293</b>	<b>7,80</b>



Größe: B x H in cm	Material:	Best.-Nr.:	Preis: EUR
30,0 x 20,0	Alu	<b>11.5294</b>	<b>7,80</b>



Größe: B x H in cm	Material:	Best.-Nr.:	Preis: EUR
30,0 x 20,0	Alu	<b>11.5290</b>	<b>7,80</b>



Größe: B x H in cm	Material:	Best.-Nr.:	Preis: EUR
30,0 x 20,0	Alu	<b>11.5297</b>	<b>7,80</b>



Größe: B x H in cm	Material:	Best.-Nr.:	Preis: EUR
30,0 x 20,0	Alu	<b>11.5295</b>	<b>7,80</b>



Größe: B x H in cm	Material:	Best.-Nr.:	Preis: EUR
30,0 x 15,0	Alu	11.5235	6,90

Größe: B x H in cm	Material:	Best.-Nr.:	Preis: EUR
30,0 x 15,0	Alu	11.5224	6,90



Größe: B x H in cm	Material:	Best.-Nr.:	Preis: EUR
25,0 x 15,0	Alu	11.5238	5,80
30,0 x 20,0	Alu	11.5239	7,80
33,0 x 17,0	Alu	11.5236	8,75
33,0 x 25,0	Alu	11.5237	10,50

Größe: B x H in cm	Material:	Best.-Nr.:	Preis: EUR
25,0 x 15,0	Alu	11.5227	5,80
30,0 x 20,0	Alu	11.5228	7,80
33,0 x 17,0	Alu	11.5225	8,75
33,0 x 25,0	Alu	11.5226	10,50



Haben Sie noch Fragen zum Produkt? Rufen Sie uns an!



Größe: B x H in cm	Material:	Best.-Nr.:	Preis: EUR
25,0 x 15,0	Alu	11.5584	5,80

Größe: B x H in cm	Material:	Best.-Nr.:	Preis: EUR
25,0 x 15,0	Alu	11.5586	5,80
30,0 x 20,0	Alu	11.5587	7,80
40,0 x 25,0	Alu	11.5232	10,50



Größe: Ø in cm	Material:	Best.-Nr.:	Preis: EUR
31,5	Alu	11.1162	13,70



Größe: B x H in cm	Material:	Best.-Nr.:	Preis: EUR
25,0 x 15,0	Alu	11.5590	5,80
30,0 x 20,0	Alu	11.5591	7,80

Größe: B x H in cm	Material:	Best.-Nr.:	Preis: EUR
25,0 x 15,0	Alu	11.5588	5,80
33,0 x 25,0	Alu	11.5234	10,50



Größe: Ø in cm	Material:	Best.-Nr.:	Preis: EUR
31,5	Alu	11.1160	13,70

Material: Die ersten Ziffern der Bestellnummer beschreiben die Ausführung. Weitere Infos zu unseren Materialien finden Sie am Ende des Kataloges.  
11. Aluminium, geprägt, mit kratzfester Einbrennlackierung



Größe: B x H in cm	Material:	Best.-Nr.:	Preis: EUR
33,0 x 25,0	Alu	11.5166	10,50

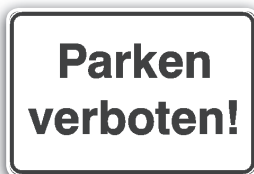

Größe: B x H in cm	Material:	Best.-Nr.:	Preis: EUR
30,0 x 20,0	Alu	11.5575	7,80
33,0 x 25,0	Alu	11.5576	10,50



Größe: B x H in cm	Material:	Best.-Nr.:	Preis: EUR
33,0 x 25,0	Alu	11.5581	10,50



Größe: B x H in cm	Material:	Best.-Nr.:	Preis: EUR
30,0 x 20,0	Alu	11.5577	7,80
33,0 x 25,0	Alu	11.5578	10,50



Größe: B x H in cm	Material:	Best.-Nr.:	Preis: EUR
30,0 x 20,0	Alu	11.5579	7,80
33,0 x 25,0	Alu	11.5580	10,50



Mit Freifeld zur Selbstbeschriftung oder mit 20 Zeichen Text nach Wahl

Ausführung:	Größe: B x H in cm	Material:	Best.-Nr.:	Preis: EUR
Freifeld	40,0 x 25,0	Alu	11.5192	13,70
Indiv. Text	40,0 x 25,0	Alu	11.5193	40,70



Größe: B x H in cm	Material:	Best.-Nr.:	Preis: EUR
25,0 x 15,0	Alu	11.5762	5,80
30,0 x 20,0	Alu	11.5763	7,80

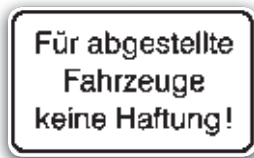

Größe: B x H in cm	Material:	Best.-Nr.:	Preis: EUR
30,0 x 20,0	Alu	11.5760	7,80



Max. 2-stellige Nummer nach Ihren Angaben

Größe: B x H in cm	Material:	Best.-Nr.:	Preis: EUR
10,0 x 10,0	Alu	11.5196	16,30

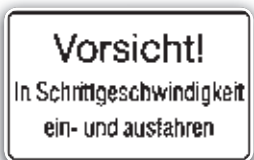

Größe: B x H in cm	Material:	Best.-Nr.:	Preis: EUR
40,0 x 25,0	Alu	11.5219	13,70



Größe: B x H in cm	Material:	Best.-Nr.:	Preis: EUR
25,0 x 15,0	Alu	11.5766	5,80

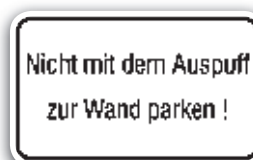

Größe: B x H in cm	Material:	Best.-Nr.:	Preis: EUR
30,0 x 20,0	Alu	11.5218	7,80



Größe: Ø in cm	Material:	Best.-Nr.:	Preis: EUR
31,5	Alu	11.1178	13,70



Größe: Ø in cm	Material:	Best.-Nr.:	Preis: EUR
31,5	Alu	11.1180	13,70



Größe: Ø in cm	Material:	Best.-Nr.:	Preis: EUR
31,5	Alu	11.1010	11,50



Größe: B x H in cm	Material:	Best.-Nr.:	Preis: EUR
30,0 x 20,0	Alu	11.9771	8,40
37,0 x 25,0	Alu	52.9772	19,30



Größe: B x H in cm	Material:	Best.-Nr.:	Preis: EUR
30,0 x 20,0	Alu	11.9775	8,40
37,0 x 25,0	Alu	52.9776	19,30



Größe: B x H in cm	Material:	Best.-Nr.:	Preis: EUR
30,0 x 20,0	Alu	11.5523	8,40



Größe: B x H in cm	Material:	Best.-Nr.:	Preis: EUR
16,0 x 10,0	Kunststoff	41.5321	4,60



Größe: B x H in cm	Material:	Best.-Nr.:	Preis: EUR
15,0 x 10,0	Kunststoff	41.5320	4,60



Größe: B x H in cm	Material:	Best.-Nr.:	Preis: EUR
25,0 x 15,0	Alu	11.5871	5,80



Größe: B x H in cm	Material:	Best.-Nr.:	Preis: EUR
25,0 x 15,0	Alu	11.5330	5,80



Größe: B x H in cm	Material:	Best.-Nr.:	Preis: EUR
25,0 x 15,0	Alu	11.5329	5,80



Ausführung:	Größe:	Best.-Nr.:	Preis: EUR
2 x 4 Stück	4,0 x 4,0 cm	30.5359	5,35
auf Bogen	/ 9,5 x 2 cm		

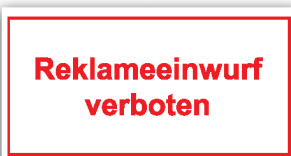

Größe: B x H in cm	Material:	Best.-Nr.:	Preis: EUR
10,0 x 4,0	Folie	21.5334	1,90

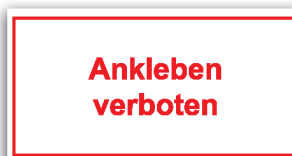

Größe: B x H in cm	Material:	Best.-Nr.:	Preis: EUR
10,0 x 4,0	Folie	21.5335	1,90



Größe: B x H in cm	Material:	Best.-Nr.:	Preis: EUR
10,0 x 4,0	Folie	21.5336	1,90



Größe: B x H in cm	Material:	Best.-Nr.:	Preis: EUR
25,0 x 7,0	Folie	21.5368	3,85
25,0 x 15,0	Alu	11.5810	5,80



Größe: B x H in cm	Material:	Best.-Nr.:	Preis: EUR
25,0 x 7,0	Folie	21.5370	3,85
25,0 x 7,0	Kunststoff	41.5370	4,25



Größe: B x H in cm	Material:	Best.-Nr.:	Preis: EUR
10,0 x 4,0	Folie	21.5337	1,90

**Material:** Die ersten Ziffern der Bestellnummer beschreiben die Ausführung. Weitere Infos zu unseren Materialien finden Sie am Ende des Kataloges.

11. Aluminium, geprägt, mit kratzfester Einbrennlackierung  
 21. Weich-PVC-Folie, selbstklebend, bedruckt  
 30. Folienetiketten, selbstklebend, auf Bogen angestanz

41. Kunststoff (Polystyrol)  
 50. Aluminium-Verbundmaterial  
 52. Aluminium, polyesterbeschichtet, 2 mm stark



Größe: B x H in cm	Material:	Best.-Nr.:	Preis: EUR
12,0 x 15,0	Kunststoff	<b>41.5344</b>	<b>5,35</b>



Größe: B x H in cm	Material:	Best.-Nr.:	Preis: EUR
25,0 x 15,0	Alu	<b>11.5599</b>	<b>5,80</b>
30,0 x 20,0	Alu	<b>11.5600</b>	<b>7,80</b>



Größe: B x H in cm	Material:	Best.-Nr.:	Preis: EUR
25,0 x 15,0	Alu	<b>11.5601</b>	<b>5,80</b>



Größe: B x H in cm	Material:	Best.-Nr.:	Preis: EUR
30,0 x 20,0	Alu	<b>11.5602</b>	<b>7,80</b>



Hundekot entfernen			
Größe: Ø in cm	Material:	Best.-Nr.:	Preis: EUR
1 10,0	Folie	<b>21.65110</b>	<b>2,50</b>
1 20,0	Folie	<b>21.65112</b>	<b>4,55</b>
1 10,0	Alu	<b>11.65110</b>	<b>3,20</b>
1 31,5	Alu	<b>11.65115</b>	<b>11,00</b>
2 18,0 x 33,5	Alu-Dibond	<b>50.65111</b>	<b>9,90</b>

Hier kein Hundekot			
Größe: Ø in cm	Material:	Best.-Nr.:	Preis: EUR
3 10,0	Folie	<b>21.1004</b>	<b>1,80</b>
3 20,0	Alu	<b>11.1005</b>	<b>5,80</b>
3 20,0	Folie	<b>21.1005</b>	<b>4,25</b>
3 31,5	Alu	<b>11.1006</b>	<b>11,00</b>
3 40,0	Alu	<b>11.0493</b>	<b>17,90</b>
4 18,0 x 33,5	Alu-Dibond	<b>50.0494</b>	<b>9,90</b>



Größe: B x H in cm	Material:	Best.-Nr.:	Preis: EUR
12,0 x 6,0	Alu	<b>11.5340</b>	<b>4,40</b>
20,0 x 12,0	Alu	<b>11.5341</b>	<b>5,45</b>



Größe: B x H in cm	Material:	Best.-Nr.:	Preis: EUR
20,0 x 12,0	Alu	<b>11.5342</b>	<b>5,45</b>



Größe: B x H in cm	Material:	Best.-Nr.:	Preis: EUR
20,0 x 12,0	Alu	<b>11.5343</b>	<b>5,45</b>

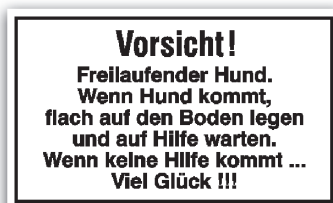

Größe: B x H in cm	Material:	Best.-Nr.:	Preis: EUR
30,0 x 20,0	Alu	<b>11.5604</b>	<b>7,80</b>



Größe: B x H in cm	Material:	Best.-Nr.:	Preis: EUR
30,0 x 20,0	Alu	<b>11.5453</b>	<b>7,80</b>



Größe: B x H in cm	Material:	Best.-Nr.:	Preis: EUR
20,0 x 20,0	Alu	<b>11.5347</b>	<b>6,90</b>



Größe: B x H in cm	Material:	Best.-Nr.:	Preis: EUR
24,0 x 14,0	Folie	<b>21.5349</b>	<b>5,35</b>
24,0 x 14,0	Kunststoff	<b>41.5349</b>	<b>6,55</b>



Größe: B x H in cm	Material:	Best.-Nr.:	Preis: EUR
15,0 x 20,0	Alu	<b>11.5348</b>	<b>5,45</b>



Größe: Ø in cm	Material:	Best.-Nr.:	Preis: EUR
10,0	Alu	<b>11.0838</b>	<b>3,20</b>
10,0	Folie	<b>21.0838</b>	<b>2,50</b>
20,0	Alu	<b>11.1002</b>	<b>5,80</b>
20,0	Folie	<b>21.1002</b>	<b>4,55</b>
31,5	Alu	<b>11.0840</b>	<b>11,50</b>
31,5	Folie	<b>21.0840</b>	<b>7,95</b>



Sperrmüll abstellen verboten			
Größe:	Material:	Best.-Nr.:	Preis: EUR
B x H in cm			
33,0 x 25,0	Alu	11.5353	10,50



Größe:	Material:	Best.-Nr.:	Preis: EUR
B x H in cm			
30,0 x 20,0	Alu	11.5312	7,80
33,0 x 17,0	Alu	11.5311	8,75



Achtung Schießstand			
Größe:	Material:	Best.-Nr.:	Preis: EUR
B x H in cm			
26,2 x 37,1	Alu	51.5350	21,70



Größe:	Material:	Best.-Nr.:	Preis: EUR
B x H in cm			
33,0 x 25,0	Alu	11.5447	10,50



Größe:	Material:	Best.-Nr.:	Preis: EUR
B x H in cm			
30,0 x 20,0	Alu	11.5449	7,80



Schwimmen verboten			
Größe:	Material:	Best.-Nr.:	Preis: EUR
Ø in cm			
20,0	Alu-Dibond	50.A6352	4,50
31,5	Alu-Dibond	50.A6354	7,15

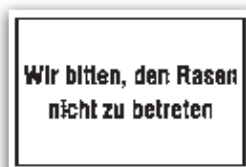

Größe:	Material:	Best.-Nr.:	Preis: EUR
B x H in cm			
30,0 x 20,0	Alu	11.5452	7,80



Türanhänger aus Kunststoff				
Größe:	Material:	Ausführung:	Best.-Nr.:	Preis: EUR
B x H in cm				
1) 10,0 x 21,0	Kunststoff	Kehrwoche	90.5397	5,35
2) 10,0 x 21,0	Kunststoff	Bitte Mülleimer rausstellen	90.5398	5,35
3) 10,0 x 21,0	Kunststoff	Winterdienst	90.5400	5,35



Größe:	Material:	Best.-Nr.:	Preis: EUR
B x H in cm			
40,0 x 60,0	Alu	11.5439	39,50



Größe:	Material:	Best.-Nr.:	Preis: EUR
SL in cm			
50,0	Alu	11.5438	44,60



Größe:	Material:	Best.-Nr.:	Preis: EUR
B x H in cm			
40,0 x 20,0	Alu	11.5446	13,70

Individuelle Gestaltung

Sie suchen individuelle Türanhänger?

Kein Problem – bitte senden Sie uns Ihre Anfrage, wir machen Ihnen gerne ein unverbindliches Angebot.



11. Aluminium, geprägt, mit kratzfester Einbrennlackierung  
 41. Kunststoff (Polystyrol)  
 43. Kunststoff (Hart-PVC), witterungsbeständig  
 51. Aluminium hart, 0,56 bis 1,0 mm

50. Aluminium-Verbundmaterial  
 52. Aluminium, polyesterbeschichtet, 2 mm stark  
 90. Spezialprodukt (Beschreibung beim Artikel)





+ inkl. Anti-Sticker-Beschichtung

Freiwillig 30 km wegen uns			
Größe:	Material:	Best.-Nr.:	Preis: EUR
B x H in cm			
48,0 x 66,0	Alu 2mm	52.5472	69,20



+ inkl. Anti-Sticker-Beschichtung

Bitte langsam fahren			
Größe:	Material:	Best.-Nr.:	Preis: EUR
B x H in cm			
48,0 x 66,0	Alu 2mm	52.5473	69,20



+ inkl. Anti-Sticker-Beschichtung

Kinderspielplatz Für Kinder bis 12 Jahre			
Größe:	Material:	Best.-Nr.:	Preis: EUR
B x H in cm			
48,0 x 66,0	Alu 2mm	52.5474	69,20

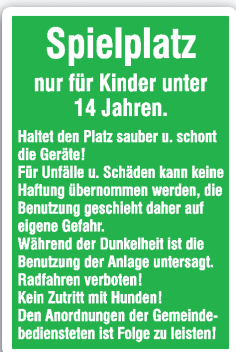

Spielplatz			
Größe:	Material:	Best.-Nr.:	Preis: EUR
B x H in cm			
40,0 x 60,0	Alu geprägt	11.5457	37,80



Spielplatz			
Größe:	Material:	Best.-Nr.:	Preis: EUR
B x H in cm			
55,0 x 75,0	Alu geprägt	11.5454	77,40



+ inkl. Anti-Sticker-Beschichtung

Kinderspielplatz			
Größe:	Material:	Best.-Nr.:	Preis: EUR
B x H in cm			
48,0 x 66,0	Alu 2mm	52.5475	69,20



Spielplatz			
Größe:	Material:	Best.-Nr.:	Preis: EUR
B x H in cm			
60,0 x 40,0	Alu geprägt	11.5461	37,80



Kinderspielplatz			
Größe:	Material:	Best.-Nr.:	Preis: EUR
B x H in cm			
75,0 x 50,0	Alu geprägt	11.5463	68,80
60,0 x 40,0	Alu 2 mm	52.5996	76,50



Vorsicht! Spielende Kinder			
Größe:	Material:	Best.-Nr.:	Preis: EUR
B x H in cm			
25,0 x 15,0	Alu	11.5764	5,80



Privatgrundstück			
Größe:	Material:	Best.-Nr.:	Preis: EUR
B x H in cm			
48,0 x 58,0	Kunststoff	43.5313	52,30



Hier bitte nicht Fußball spielen			
Größe:	Material:	Best.-Nr.:	Preis: EUR
B x H in cm			
40,0 x 30,0	Kunststoff	41.5465	12,10



Erdspieß, verschiedene Ausführungen			
Größe:	Material:	Best.-Nr.:	Preis: EUR
B x H in cm			
1 18,0 x 33,5	Alu-Dibond	50.0498	9,90
2 18,0 x 33,5	Alu-Dibond	50.5476	9,90

Für die dauerhafte Schildermontage:



ab 57,<sup>60</sup>

- + inkl. Kunststoffkappe und Rundeisen-Erdanker
- + verschiedene Längen und Abmessungen

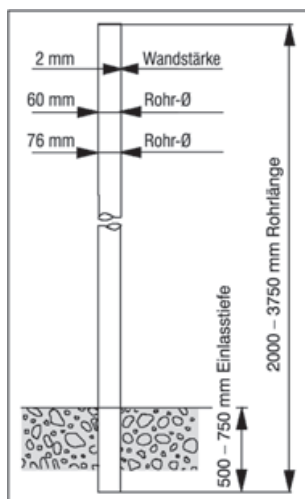

### Rohrpfosten

nach IVZ-Norm aus feuerverzinktem Stahl.  
Die Pfostenlängen sind auf die folgenden Bodenfreiheiten der VwV-StVO abgestimmt:

- Hochaufstellung: 200,0 cm
- über Radwegen: 220,0 cm
- Tiefaufstellung: 100,0 cm
- auf Verkehrsinseln: 60,0 cm

Größe: Ø x L in cm	Best.-Nr.:	Preis: EUR	A
6,0 x 200,0	90.2773	57,60	
6,0 x 250,0	90.2774	63,90	
6,0 x 300,0	90.2775	70,20	
6,0 x 325,0	90.2776	74,70	
6,0 x 350,0	90.2777	79,80	
7,6 x 300,0	90.2780	91,90	
7,6 x 325,0	90.2781	99,90	
7,6 x 350,0	90.2782	106,50	
7,6 x 375,0	90.2783	114,00	

**!** Bitte berücksichtigen Sie bei der Ermittlung der Pfostenlänge die Schilderhöhe, die Bodenfreiheit, evtl. Längenänderungen aufgrund örtlicher Gegebenheiten und die Einlasstiefe (50,0 – 75,0 cm).  
Sie benötigen Rohrpfosten in einer individuellen Länge?  
Bitte fragen Sie an!



Bodenhülse (Grauguss)  
Gewinding Klemmring (Polyamid)

Bodenhülse inkl. Gewinding und Klemmring				A
Rohr-Ø	Ausführung:	Best.-Nr.:	Preis: EUR	
für 6,0 cm	30,0 cm	90.2811	73,70	
für 7,6 cm	30,0 cm	90.2812	95,20	
für 6,0 cm	50,0 cm	90.2824	78,70	
für 7,6 cm	50,0 cm	90.2825	103,50	



Blindstopfen			A
Rohr-Ø	Best.-Nr.:	Preis: EUR	
für 6,0 cm	90.2813	19,40	
für 7,6 cm	90.2814	22,70	

Blindstopfen, zum Verschließen der Bodenhülse



ab 42,<sup>90</sup>

Bodenhülse mit Unterplatte			A
für Rohrpfosten	Best.-Nr.:	Preis: EUR	
6,0 cm	90.2827	93,10	

Bodenhülse zum Einschrauben			A
für Rohrpfosten	Best.-Nr.:	Preis: EUR	
6,0 cm	90.2826	42,90	



109,<sup>00</sup>

### Wandarm zur Schilderbefestigung

- mit Wandplatte 20,0 x 20,0 cm, zum Aufdübeln, inkl. 4 Bohrungen
- aus Stahlrohr Ø 60 mm, feuerverzinkt
- Größe (BxL): 43,0 x 48,0 cm
- zur Montage an senkrechten Flächen

Ausführung:	Best.-Nr.:	Preis: EUR	A
Wandarm	90.2788	109,00	



Anwendungsbeispiel  
Parkplatzschild  
40 x 60 cm



### Rohrrahmen zum Aufstecken

- Material: Stahl (feuerverzinkt)
- zum Aufsetzen auf Rohrpfosten
- Aufnahme: 40,0 x 60,0 cm

für Format:	Best.-Nr.:	Preis: EUR	A
40,0 x 60,0	90.2828	105,00	

**Rohrschellen, feuerverzinkt**

Für 6,0 und 7,6 cm Rohrdurchmesser, Lochabstand von 7,0 bis 90,0 cm, Lieferung inkl. Befestigungsmaterial.

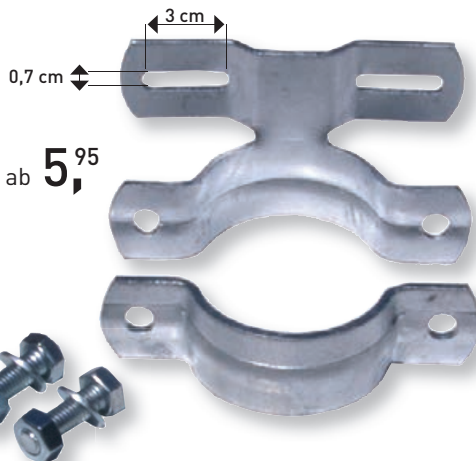
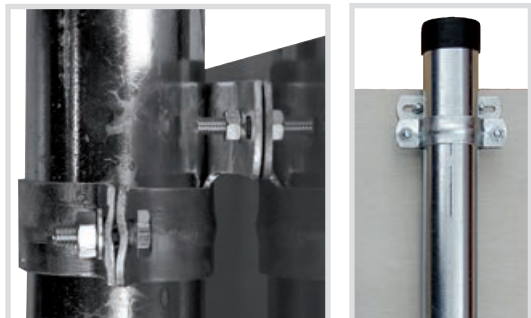

**Schraubenset**

zur Montage von Schildern an Rohrschellen, 1 VE = 2 Stück



Best.-Nr.:	Preis: EUR	A
90.5528	per VE	1,10

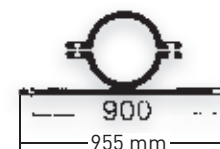
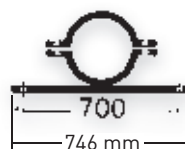
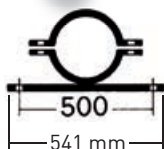
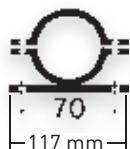

**Rohrschelle**

70 mm Lochabstand

Größe: Ø in cm	Best.-Nr.:	Preis: EUR	A
für 6,0	90.2789	5,95	
für 7,6	90.2790	7,35	

**Rohrschelle**

350 mm Lochabstand

Größe: Ø in cm	Best.-Nr.:	Preis: EUR	A
für 6,0	90.2791	13,10	
für 7,6	90.2792	14,70	

**Rohrschelle**

500 mm Lochabstand

Größe: Ø in cm	Best.-Nr.:	Preis: EUR	A
für 6,0	90.2793	14,40	
für 7,6	90.2794	15,70	

**Rohrschelle**

700 mm Lochabstand

Größe: Ø in cm	Best.-Nr.:	Preis: EUR	A
für 6,0	90.2795	16,10	
für 7,6	90.2796	17,70	

**Rohrschelle**

900 mm Lochabstand

Größe: Ø in cm	Best.-Nr.:	Preis: EUR	A
für 6,0	90.2797	17,70	
für 7,6	90.2798	18,50	

7,60

**Rohrschelle zur seitlichen Befestigung**

Rohrschelle zur Seit- oder Kopfbefestigung

Material: Aluminium  
2 seitliche Bohrungen, d = 9mm

Die Lieferung erfolgt ohne Schrauben



**Auslegerhalterung**

aus feuerverzinktem Flachstahl einschließlich Schrauben und Muttern für Rohrpfosten mit 6,0 cm oder 7,6 cm Durchmesser.

Ausführung:	für Format:	Best.-Nr.:	Preis: EUR	A
6,0 cm	28,0 / 35,0 cm	90.2816	22,80	
6,0 cm	43,0 / 50,0 cm	90.2817	28,10	
6,0 cm	63,0 / 70,0 cm	90.2818	33,60	
7,6 cm	28,0 / 35,0 cm	90.2805	24,40	
7,6 cm	43,0 / 50,0 cm	90.2806	29,50	
7,6 cm	63,0 / 70,0 cm	90.2807	34,90	

Ausführung:	Best.-Nr.:	Preis: EUR	A
für Rohrpfosten mit 6,0 cm Durchmesser	90.2760	7,60	

ab 5,50



**Edelstahl - Schneckschraubschellen**

Materialstärke: 16 x 0,7 mm

Ausführung:	Größe: Ø von/bis	Best.-Nr.:	Preis: EUR	A
HP 2	32 - 67 mm	90.2102	5,50	
HP 3	54 - 105 mm	90.2103	5,95	
HP 4	102 - 156 mm	90.2104	7,10	
HP 5	156 - 232 mm	90.2105	8,05	
HP 6	229 - 384 mm	90.2106	13,10	

25,90

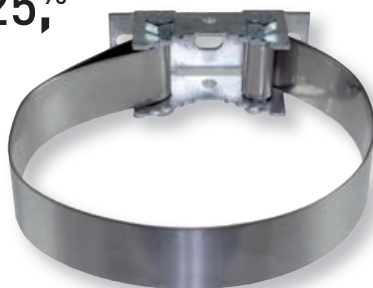

**Universalbandschelle**

zur Befestigung von Schildern - passend für alle Pfosten.

**Lieferumfang:**

- Spannkörper + Spannschrauben aus feuerverzinktem Stahl
- Edelstahl-Montageband, ca. 1,0 m lang (ausreichend zur Befestigung an Pfosten mit einem Durchmesser von bis zu 20,0 cm)
- Montageanleitung

Best.-Nr.:	Preis: EUR	A
90.2820	25,90	



ab 2,05



**Bandschellen, feuerverzinkt**

Lochabstand, Ausführung:	Best.-Nr.:	Länge in cm:	Preis: EUR	A
70 mm, einteilig	90.1321	12,0	2,05	
70 mm, genietet	90.1311	12,3	2,85	
350 mm, genietet	90.1331	39,7	4,65	
500 mm, genietet	90.1341	54,7	5,30	
700 mm, genietet	90.1351	74,9	6,95	
900 mm, genietet	90.1361	95,4	8,50	



Verwendung nur in Verbindung mit Schneckschraubschellen möglich.



**Für die kurzfristige Schildermontage:**



ab 6,90

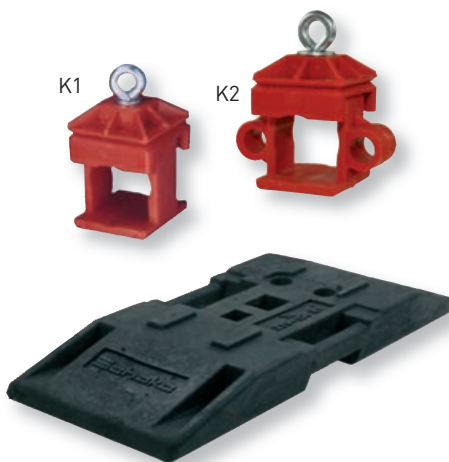

**Schaftrohre**

Quadratrohr 40 x 40 mm, verdrehsicher, feuerverzinkt, 2 mm stark.

Schaftrohre <span style="float: right;">A</span>		
Länge:	Best.-Nr.:	Preis: EUR
150 cm	90.9654	21,80
200 cm	90.9655	32,40
250 cm	90.9656	42,70
300 cm	90.9657	49,30

**Klemmschellen**

Kunststoff, bruchsicher, für Schaftrohre in 40 x 40 mm.

Klemmschelle <span style="float: right;">A</span>		
	Best.-Nr.:	Preis: EUR
Klemmschelle K1	90.9658	6,90
Klemmschelle K2	90.9659	6,95

**TL-Fußplatte**

Für Schaftrohre, Bauzäune, Schranken- und Baken geeignet.

Aufnahmeöffnungen: 40 x 40, 60 x 60 und 2 x Ø 42 mm.

Material: Kunststoffrecycling, Gewicht: 30,0 kg.

TL-Fußplatte <span style="float: right;">C</span>		
Größe: L x B in cm	Best.-Nr.:	Preis: EUR
80,0 x 40,0	90.9650	32,30

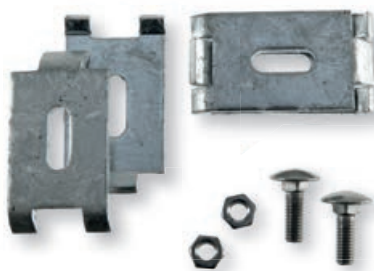

**Zaungitterbefestigung**

für die Schildermontage am Doppelstabmattenzaun, Stababstand: 5 cm  
Material: Zink, feuerverzinkt

Lieferform: 1 VE = 2 Befestigungen

Best.-Nr.:	Preis: EUR	A
90.1370		8,70



14,90



Anwendungsbeispiel

**Erdspieß**

- Universal-Erdspieß für Schilder
- sicherer Stand
- Material: Stahl, verzinkt

Erdspieß <span style="float: right;">A</span>		
Größe: B x H x T in cm	Best.-Nr.:	Preis: EUR
10,0 x 50,0 x 1,5	90.2829	14,90



ab 32,70



spitzer Abschluss zum einfachen Einschlagen

**Einschlagpfosten**

Verzinkter Stahl mit Aluminiumgrundplatte zur Schildermontage.

Höhe: 75,0 cm für Schilder: 52,0 x 11,0 cm

**!** Schilder bitte separat bestellen!

Einschlagpfosten	Best.-Nr.:	Preis: EUR			%
		1	10	25	
	90.5540	43,90	37,20	32,70	

**Material:** Die ersten Ziffern der Bestellnummer beschreiben die Ausführung. Weitere Infos zu unseren Materialien finden Sie am Ende des Kataloges.

51. Aluminium hart, 0,56 bis 1,0 mm  
90. Spezialprodukt (Beschreibung beim Artikel)

Deckenmontage



Wandmontage



Deckenmontage



Wandmontage

**Montagemaße B x H x T in cm:**

2,0 x 10,2 x 10,2 cm (Folienschilder 10,0 x 10,0 cm)  
 2,0 x 15,2 x 15,2 cm (Folienschilder 15,0 x 15,0 cm)  
 2,5 x 20,2 x 20,2 cm (Folienschilder 20,0 x 20,0 cm)  
 2,5 x 30,2 x 30,2 cm (Folienschilder 30,0 x 30,0 cm)

Größe des Folienschildes: B x H in cm	Best.-Nr.:	Preis: EUR
10,0 x 10,0	51.9562	12,50
15,0 x 15,0	51.9557	13,20
20,0 x 20,0	51.9558	15,50
30,0 x 30,0	51.9559	17,90

**Montagemaße B x H x T in cm:**

30,2 x 15,2 x 2,5 cm (Folienschilder 30,0 x 15,0 cm)  
 40,2 x 20,2 x 2,5 cm (Folienschilder 40,0 x 20,0 cm)

Größe des Folienschildes: B x H in cm	Best.-Nr.:	Preis: EUR
30,0 x 15,0	51.9555	15,50
40,0 x 20,0	51.9556	23,10

**Montagemaße B x H x T in cm:**

2,5 x 15,2 x 30,2 cm (Folienschilder 30,0 x 15,0 cm)  
 3,0 x 20,2 x 40,2 cm (Folienschilder 40,0 x 20,0 cm)

Größe des Folienschildes: B x H in cm	Best.-Nr.:	Preis: EUR
30,0 x 15,0	51.9560	15,50
40,0 x 20,0	51.9561	23,10



Wandmontage



Wandmontage



Wandmontage

**Montagemaße B x H x T in cm:**

16,4 x 10,2 x 7,0 cm (Folienschilder 10,0 x 10,0 cm)  
 25,5 x 15,2 x 10,5 cm (Folienschilder 15,0 x 15,0 cm)  
 33,5 x 20,2 x 14,0 cm (Folienschilder 20,0 x 20,0 cm)  
 47,7 x 30,2 x 21,5 cm (Folienschilder 30,0 x 30,0 cm)

Größe des Folienschildes: B x H in cm	Best.-Nr.:	Preis: EUR
10,0 x 10,0	51.9549	12,80
15,0 x 15,0	51.9552	15,50
20,0 x 20,0	51.9553	19,40
30,0 x 30,0	51.9554	20,20

**Montagemaße B x H x T in cm:**

46,0 x 15,0 x 20,5 cm  
 (Folienschilder 30,0 x 15,0 cm)  
 59,5 x 20,0 x 28,0 cm  
 (Folienschilder 40,0 x 20,0 cm)

Größe des Folienschildes: B x H in cm	Best.-Nr.:	Preis: EUR
30,0 x 15,0 cm	51.9550	17,80
40,0 x 20,0 cm	51.9551	26,00

**Fahnschild**

Größe: B x H x T in cm	Best.-Nr.:	Preis: EUR	A
15,0 x 15,0 x 1,4	90.2850	31,30	
30,0 x 15,0 x 1,4	90.2851	41,70	

ab 15,<sup>10</sup>



**4 Edelstahlhalterungen CRISTALLO – variabel**

Für die besonders hochwertige Schildbefestigung.

- hochwertiger Edelstahl
- inkl. Befestigungsmaterial
- für 2 – 8 mm Materialstärke
- Wandabstand 2,0 cm
- Durchmesser Innen: 1,0 cm

Durchmesser: 13 oder 18 mm  
 1 VE = 4 Halterungen

Ausführung:	Best.-Nr.:	Preis: EUR per VE	A
13 mm Ø	CR 29834	15,10	
18 mm Ø	CR 29874	22,90	

4,<sup>60</sup>



**Schraubensets**

Lieferumfang: Edelstahl-Holzschrauben mit Kreuzschlitz 4 x 35 mm, Rosette aus hochwertigem Edelstahl (aus Vollmaterial gedreht), Fischer-Dübel SX 6.

Ausführung:	Best.-Nr.:	Preis: EUR
5er-Set	90.2205	4,60



**Befestigungs-Set Topcover**

Mit den TopCovern zum Überdecken werden unschöne Schrauben kaschiert. Die Abdeckkappe und die dazugehörige Gewindescheibe verbergen die Bohrlöcher. Für Schilder in jeder Stärke.

4 x Topcover in den Farben: ../01 silber, ../02 Messing, ../04 weiß  
 4 x Schrauben inkl. Dübel  
 4 x Abstandhalter

**!** Bitte ergänzen Sie die Bestell-Nr. mit der jeweiligen Versions-Nr.

Ausführung:	Best.-Nr.:	Preis: EUR per VE	A
Top-Cover Set	90.2226/..	20,30	

Knoten-, Panzer- und Kugelnketten mit Zubehör

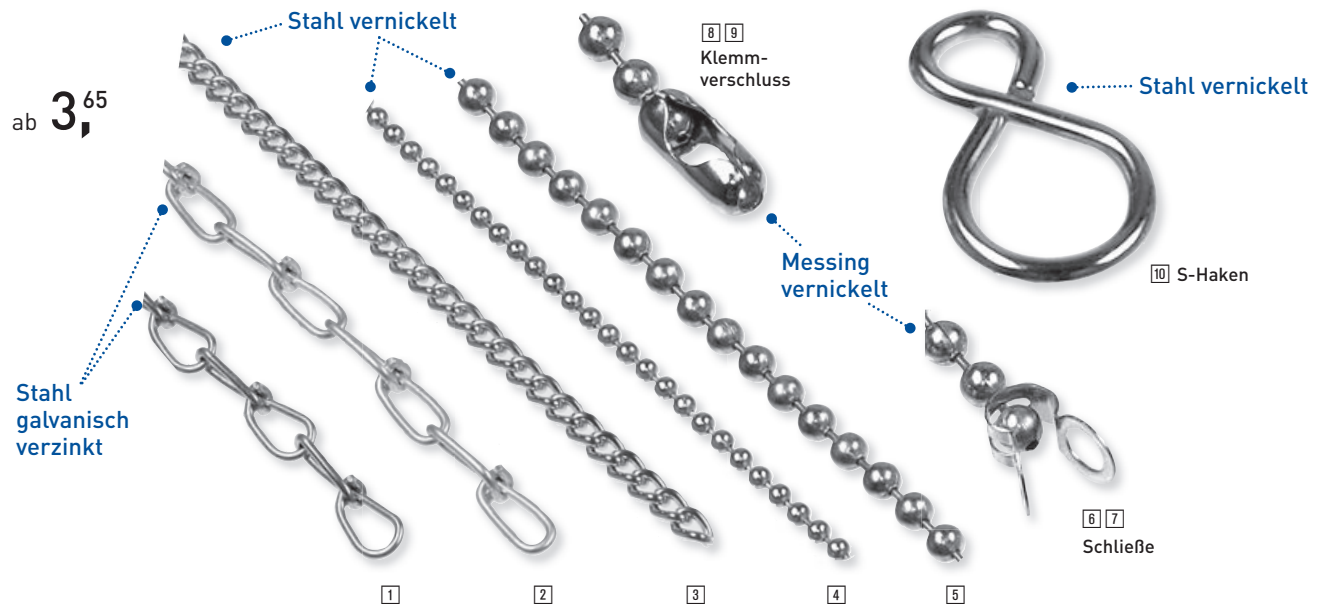

Ausführung:	Best.-Nr.:	Preis EUR pro Meter
1 Knotenkette nach DIN 5686 (nicht geprüft) Drahtstärke 1,4 mm, Außenbreite 6,5 mm	90.9121	3,65
2 Knotenkette nach DIN 5686 (nicht geprüft) Drahtstärke 1,6 mm, Außenbreite 7,0 mm	90.9122	4,05
3 Panzerkette (nicht geprüft), Drahtstärke 1,5 mm	90.9123	13,90
4 Kugelnkette 3,2 mm DIN 5280 (nicht geprüft)	90.9093	5,95
5 Kugelnkette 4,5 mm DIN 5280 (nicht geprüft)	90.9094	6,65

Ausführung: (1 VE = 10 Stück)	Best.-Nr.:	Preis EUR pro Meter
6 Schließe für Kugelnkette 3,2 mm	90.9095	5,50
7 Schließe für Kugelnkette 4,5 mm	90.9096	5,85
8 Klemmverschluss für Kugelnkette 3,2 mm	90.9097	4,60
9 Klemmverschluss für Kugelnkette 4,5 mm	90.9098	5,05
10 S-Haken, Drahtstärke 2,0 mm	90.9124	3,30

Rändelmutter zur Befestigung des Schildes am Saugnapf



Saugnapf

mit eingespritzter Edelstahlschraube M4, transparent, komplett mit Rändelmutter. Für die schnelle und rückstandslose Befestigung auf allen glatten und sauberen Flächen.

1 VE = 2 Stück  
(Preise gelten für 1 VE)

Durchmesser in cm:	Ausführung:	Best.-Nr.:	Preis: EUR per VE
Ø 3,0 cm	Rändelmutter	90.3535	2,95
Ø 3,5 cm	Rändelmutter	90.9125	3,40
Ø 5,0 cm	Rändelmutter	90.9555	3,65
Ø 3,8 cm	Klebefläche	90.3536	2,95



15,20



WEICON Schraubensicherung AN302-43

Ideales Produkt zum Sichern, Befestigen und Dichten von Schraubverbindungen.

- Mittelfest
- max. Spaltüberbrückung 0,25 mm
- Normal Demontierbar
- Für Gewindeverb. bis: M36
- Farbe: blau
- Temperaturbeständigkeit: -60 °C bis +150 °C



Kabelbinder

14,0 x 0,36 cm, 1 VE = 100 Stück



Deckenschraubhaken 5 mm

Inhalt: 20 ml	Best.-Nr.:	Preis: EUR	<b>C</b>
	WM 1072	15,20	

Best.-Nr.:	Preis: EUR per VE	<b>B</b>
90.3913	3,95	

Best.-Nr.:	Preis: EUR
90.2079	4,25

71,<sup>10</sup>



**3M™ wiederablösbare Befestigungssysteme**

**Scotchmate™ Haken- und Schlaufenband**

- einfache Montage und Demontage, nicht sichtbare Befestigung
- müheloses Öffnen und Schließen der Verbindung
- 2 selbstklebend ausgerüstete Polyolefinstreifen. Eine Komponente ist mit kleinen Haken, die andere mit weichen und biegsamen Schlaufen versehen
- geringe Verschlussdicke

Temperaturbeständigkeit: bis 50 °C, kurzzeitig bis 70 °C  
Maße: 25,4 mm x 10,0 m, Spenderbox

	Best.-Nr.:	Preis: EUR	A
Haken- und Schlaufenband	<b>3M 3520</b>		<b>71,10</b>

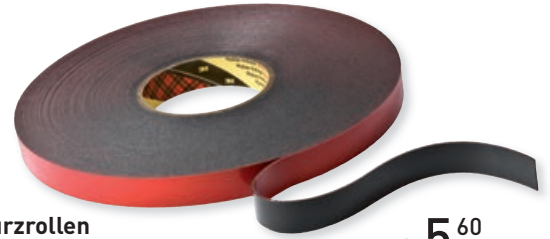

**3M™ VHB™ Kurzzrollen**

3M™ VHB™ Klebeband

- aus 100% geschlossenem Acrylatklebstoff
- hohe Lösemittel-, Witterungs-, Temperatur- und UV-Beständigkeit
- hohe Soforthaftung
- doppelseitiges Klebeband
- praktische Kurzzrolle
- Maße: 3 m x 19 mm

ab **5,<sup>60</sup>**

Ausführung:	Best.-Nr.:	Preis: EUR	C
für schwierig zu klebende Oberflächen	<b>3M 3053</b>		<b>8,90</b>
für universelle Anwendungen	<b>3M 3054</b>		<b>8,60</b>
für die Klebung von Metallen	<b>3M 3055</b>		<b>5,60</b>
für transparente Materialien	<b>3M 3056</b>		<b>6,90</b>
für niederenergetische Werkstoffe	<b>3M 4952</b>		<b>9,55</b>

3,<sup>70</sup>



**3M™ Command™ Strips, wasserfest**

- Montagestreifen zum Kleben
- hält auf den meisten Oberflächen sowie Metall, Feinputz, Fliesen, Holz und gestrichenen Wände
- spurlos ablösbar
- Gegenstände lassen sich einfach und unkompliziert befestigen

Best.-Nr.:	Preis: EUR	C
<b>3M 3521</b>		<b>3,70</b>



**3M™ doppelseitig klebendes Montageband, wiederablösbar, transparent**

- klebt beispielsweise Acrylglas, Glas und lackiertes Holz
- wiederablösbar und repositionierbar
- UV- und feuchtigkeitsbeständig

Maße [B x L]: 19 mm x 5 m

Best.-Nr.:	Preis: EUR	C
<b>3M 4648</b>		<b>8,45</b>



**3M™ Dual Lock Klebe-Klettband**

- temporäre Befestigung für Innen und Außen
- einseitig klebend
- einseitig bestehend aus einem Polyolefin-träger mit kleinen Pilzköpfchen (bis zu 1000-mal wiederlösbare Verbindung)

Ausführung:	Größe:	Best.-Nr.:	Preis: EUR	C
1 Kurzzrolle transluzent	25 mm x 1,25 m	<b>3M 3560</b>	<b>7,35</b>	
2 Streifen transluzent	19 mm x 10 cm	<b>3M 3561</b>	<b>2,95</b>	
3 Kurzzrolle schwarz	25 mm x 1,25 m	<b>3M 3562</b>	<b>7,35</b>	

**PE-Klebeband zur Schilderbefestigung**

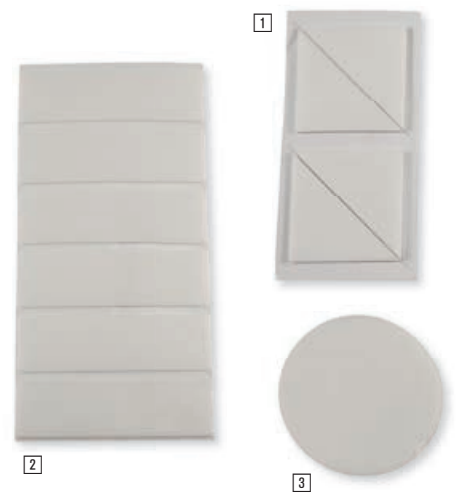

Ausführung:	Best.-Nr.:	Preis: EUR
1 Bogen mit 4 Klebepads (Dreieck-Form, SL 4,0 cm)	<b>90.9129</b>	<b>1,10</b>
2 Bogen mit 6 Klebepads (Streifengröße ca. 7,0 x 2,0 cm)	<b>90.9126</b>	<b>2,95</b>
3 Klebepad (Rund: 5,0 cm)	<b>90.9135</b>	<b>0,75</b>
Rolle mit 10 m Klebeband, 12 mm breit	<b>90.9127</b>	<b>14,40</b>
Rolle mit 10 m Klebeband, 19 mm breit	<b>90.9128</b>	<b>19,90</b>

### Verklebflüssigkeit Magic Apply

Vereinfacht das Verkleben - auch auf schwierigen Untergründen

- optimales Arbeiten
- leichtes Verkleben von Folienschriften, Kompletterverklebungen und Digitaldrucken
- auch auf schwierigen Untergründen, wie z.B. Glas, Spiegel oder Planenaufbauten

9,95



**Hinweis:** Für die Verklebung in Sicken und Nieten nicht zu empfehlen, da in diesen Bereichen mit Hitze gearbeitet wird, was zu einer Vergrößerung des Volumens der Verklebflüssigkeit und somit zu einer irreparablen Blasenbildung führen kann.

Inhalt: 1 Liter

Best.-Nr.:	Preis: EUR	A
BA 3215	9,95	

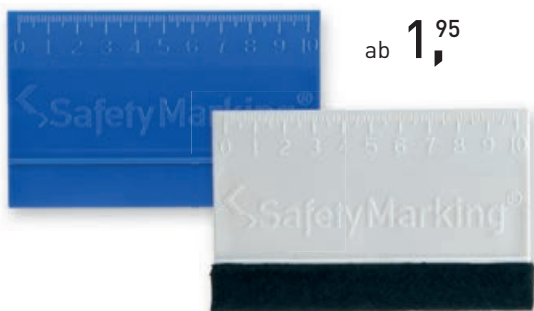

ab 1,95

### Rakel

- für die manuelle Applikation von Folien
  - dient dem blasenfreien Anbringen selbstklebender Folien
  - mit und ohne Filzkante verfügbar
  - verschiedene Härtegrade
- Größe: ca. 10 x 7,5 cm

Ausführung:	Best.-Nr.:	Preis: EUR
ohne Filzkante	90.9092	1,95
mit Filzkante	90.9091	6,95

ab 8,30

### WEICON Flex + bond

- für Materialien wie Metall, Holz, Kunststoff, Glas und Keramik geeignet
- für Reparaturen, Verklebungen oder Naht- und Fugenabdichtungen
- dauerelastisch und temperaturbeständig von -40°C bis +90°C
- salzwasser- und witterungsbeständig, UV-stabil
- geruchsneutral aushärtend und schleiffähig
- sofort überlackierbar (nass in Nass)
- isocyanat- und lösemittelfrei
- frei von Silikon, Halogen und PVC



Farbe:	Inhalt:	Best.-Nr.:	Preis: EUR			%
			1	6	12	
weiß	85 ml	WM 1000	10,20	9,25	8,30	
schwarz	85 ml	WM 1001	10,20	9,25	8,30	
grau	85 ml	WM 1002	10,20	9,25	8,30	
transparent	85 ml	WM 1003	10,20	9,25	8,30	

ab 15,10



### WEICON Contact VA 100

Cyanacrylat-Kontaktkleber

- sekundenschneller, flüssiger Einkomponentenkleber
- besonders für die Verbindung von Metall, Kunststoff und Gummi mit- und untereinander geeignet
- mittelviskos, 60-120 mPa·s
- Farbe: farblos, klar
- Inhalt: 30 g



Best.-Nr.:	Preis: EUR	C
WM 1066	18,50	15,10

### WEICON Sprühkleber

Der schnelle und einfache Klebstoff aus der Spraydose.

#### Sprühkleber -wiedertlösbar-

- schnell und einfach anzuwenden
- für großflächige Verklebungen
- verbindet leichte Materialien miteinander
- speziell für wieder lösbare, repositionierbare Verbindungen
- farblos
- kein Durchschlagen oder Aufwellen bei dünnen Materialien

ab 10,40

#### Sprühkleber -universal-

- universell in der Anwendung
- verbindet leichte Materialien mit- und untereinander.

Anwendungsgebiete:

- Verklebungen von z.B. Papier, Karton, Pappe
- Weichschaum z.B. Moltopren
- Gummi und Schaumgummi
- Kunststofffolien (außer PVC und Polyethylen)

#### Sprühkleber -extra stark-

- für dauerhafte, starke Verklebungen von rauen und unebenen Oberflächen
- durch das Spezialventil lässt sich die Sprühmenge stufenlos einstellen

Für großflächige Verklebungen von:

- Filz, PVC-Folie, Kunstleder, Teppichbeläge
- Kunststoff, Pappe
- Schaum- und Moosgummi
- Dämmstoffe, Weichschaum
- Vinyl, Leder



Ausführung:	Inhalt:	Best.-Nr.:	Preis: EUR			%
			1	6	12	
wieder lösbar	500 ml	WM 1020	12,70	11,50	10,40	
universal	500 ml	WM 1021	12,70	11,50	10,40	
extra stark	500 ml	WM 1022	12,70	11,50	10,40	



ab 9,<sup>45</sup>

**WEICON Etiketten-Entferner mit Spezial-Spatel**

- für die einfache und schnelle Beseitigung von Papieretiketten und Rückständen von Haftklebstoffen
- Inhalt: 500 ml
- löst problemlos und sicher Etiketten und Rückstände von Haftklebstoffen
- auf Basis von Acrylat und Kautschuk
- für viele Oberflächen, wie z.B. Glas, Metall, Holz, Folien und Kunststoffe geeignet

**Anwendungsgebiete:**

- einfache und sichere Beseitigung von Haftetiketten
- entfernt Preisetiketten
- beseitigt Adress- und Produkt-aufkleber
- löst Kennzeichnungsetiketten
- beseitigt Etikettenreste
- löst Klebstoffrückstände von Folienetiketten an PKW-Scheiben



Best.-Nr.:	Preis: EUR			
	1	6	12	%
<b>WM 1046</b>	<b>11,40</b>	<b>10,50</b>	<b>9,45</b>	

**Etikettenentfernung**

8,<sup>95</sup>

**Etikettenentferner „Kleb-Ex“**

Beseitigt mühelos Haftetiketten aus Papier!

Kleb-Ex dringt schnell durch das Papier und hebt die Klebkraft des Klebers auf. Kleberückstände können problemlos mit einem Tuch oder Papier abgewischt werden. Für fast alle Haftgründe geeignet (nicht für Polystyrol).



Ausführung:	Inhalt:	Best.-Nr.:	Preis: EUR
Spraydose	400 ml	<b>RM 13416</b>	<b>8,95</b>



**SCRAPEX CLEANY**

Handlicher Schaber mit rückziehbarer Klinge. Griff aus Kunststoff mit praktischem Schieber.

	Best.-Nr.:	Preis: EUR
SCRAPEX CLEANY Schaber	<b>MS 5449</b>	<b>3,60</b>
Ersatzklingen CLEANY-Schaber [1 VE = 10 Stück, Preis per VE]	<b>MS 6004</b>	<b>3,60</b>



**3M™ Scotch-Weld™ Industriereiniger**

**200 ml**

Der sprühbare Reiniger entfernt schonend Rückstände der meisten getrockneten und nicht chemisch härtenden Kleb- und Dichtstoffe, Klebebänder und -folien, Aufkleber und Etiketten sowie Rückstände von fettigem, öligem Schmutz, Teerresten und Gummiaabrieb.

- auf Limonenbasis
- nicht korrodierend
- einsetzbar auf vielen Oberflächen

Best.-Nr.:	Preis: EUR
<b>3M 1058</b>	<b>11,80</b>

**NEU**

1,<sup>90</sup>

**Universalschaber, Etikettenentferner**

Etikettenentferner zum einfachen Entfernen von Aufklebern und Stickers an Fensterscheiben. Ebenso einsetzbar für Farbe, Kleber auf Fliesen, Spiegeln, Kaminscheiben, Aquarien und Windschutzscheiben. Die robuste Klinge kann durch einfaches Aufklappen des Schabers problemlos ersetzt werden.



Größe: B x H in cm	Best.-Nr.:	Preis: EUR
7,0 x 6,0	<b>90.9100</b>	<b>1,90</b>

**WEICON Repair Sticks**

- für alle Reparatur- und Wartungsarbeiten
- einfach in der Handhabung und auch für kleine Reparaturen optimal portionierbar
- temperaturbeständig von -50°C [-58°F] bis +120°C [+248°F], kurzfristig bis +150°C/302°F
- beständig gegen Alkohol, Ester, Salzwasser, Öle und die meisten Laugen und verdünnte Säuren
- lösemittelfrei
- härten praktisch schrumpffrei aus
- im ausgehärteten Zustand feil-, fräs- und durchbohrbar und ohne Vorbehandlung überlackierbar

Inhalt: 57 g

Ausführung:	Best.-Nr.:	Preis: EUR			
		1	12	24	%
Kunststoff	<b>WM 1050</b>	<b>9,35</b>	<b>8,40</b>	<b>7,60</b>	
Kupfer	<b>WM 1051</b>	<b>9,35</b>	<b>8,40</b>	<b>7,60</b>	
Stahl	<b>WM 1052</b>	<b>9,35</b>	<b>8,40</b>	<b>7,60</b>	
Aluminium	<b>WM 1055</b>	<b>9,35</b>	<b>8,40</b>	<b>7,60</b>	
Aqua	<b>WM 1056</b>	<b>9,35</b>	<b>8,40</b>	<b>7,60</b>	
Holz	<b>WM 1057</b>	<b>9,35</b>	<b>8,40</b>	<b>7,60</b>	
Edelstahl	<b>WM 1053</b>	<b>13,20</b>	<b>11,90</b>	<b>10,80</b>	
Titanium	<b>WM 1054</b>	<b>13,20</b>	<b>11,90</b>	<b>10,80</b>	



# Betriebsausstattung



## Service

### Große Auswahl

Auf den nächsten Seiten finden Sie eine Vielzahl von Produkten, die Arbeitsabläufe vereinfachen, alltägliche Probleme lösen und die Sicherheit in Ihrem Unternehmen verbessern. Neben Artikeln mit einem besonders guten Preis-Leistungs-Verhältnis präsentieren wir Ihnen auch viele innovative Produkte mit besonderen Funktionen und Merkmalen.

### Verlässliche Markenqualität

Bei unseren Produkten vertrauen wir auf die Qualität und die Erfahrung vieler namhafter Markenhersteller, welche sich durch regelmäßige Innovationen und eine gleichbleibend exzellente Verarbeitung auszeichnen.

### Schnelle und kostengünstige Lieferung

Aktuelle Informationen zu den genauen Lieferzeiten zu jedem Produkt finden Sie z. B. in unserem Onlineshop.

### signsafety® Fachberatung

Sie haben Fragen oder benötigen ergänzende Informationen zu einem unserer Produkte? **Rufen Sie gleich an!**



Bei signsafety® finden Sie alles für Ihren Betrieb!

## Inhalt

Warnmarkierung	210
Bodenmarkierungsbänder	211
Warn- und Schutzprofile	214
Ramm- und Anfahrtschutz	218
Spiegel	220
Warnaufsteller	224
Fahrbahnschwellen	226
Baustellenabsicherung	227
Gurtabsperungen	228
Kettenständer	234
Parkplatzkennzeichnung	236
Parkplatzsicherheit	237
Bodenmarkierungsfarbe	238
Antirutschbeläge	242
Antirutschprofile	243
Schaukästen	246
Aufbewahrung PSA	252

### Markenqualität

**3M**



Knuffi®



MOTIP DUPLI



**Skipper™**



Produktinfo

**Kennzeichnung von Gefahrenstellen**

Laut ASR A1.3 müssen Gefahrenstellen im Betrieb deutlich gekennzeichnet werden, um Unfälle und Verletzungen zu vermeiden:

- **Rot/weiße Streifen** werden vorzugsweise für zeitlich begrenzte Hindernisse verwendet.
- **Gelb/schwarze Streifen** hingegen werden für ständige Hindernisse und Gefahren verwendet, z.B. an Stellen, an denen dauerhaft die Gefahr des Anstoßens, Ausrutschens, Stolperns, o.ä. besteht.

«ActiveWorkplace®  
**TIPP**  
ab **268,00**



gelb/schwarz,  
retroreflektierend:  
Zur Kennzeichnung  
von permanenten  
Gefahrenstellen im  
Innen- und Außenbereich.



retroreflektierende Oberfläche

rot/weiß, retroreflektierend:  
Zur Kennzeichnung von  
temporären Gefahrenstellen  
im Innen- und Außenbereich.

**3M™-Scotchlite™ retroreflektierende Industrie-Warnmarkierung**

Selbstklebend, retroreflektierend, besonders flexibel, besonders widerstandsfähig und haltbar, für Kennzeichnungen im Innen- und Außenbereich geeignet.

Größe: L x B in cm	Farbe:	Inhalt: je VE	Best.-Nr.:	Preis: EUR per VE	C
2500,0 x 5,0	■ gelb/schwarz	2 Rollen (je 1 Rolle links- u. rechtsweisend)	26.0390	303,00	
2500,0 x 5,0	■ rot/weiß	2 Rollen (je 1 Rolle links- u. rechtsweisend)	26.0394	303,00	
2500,0 x 10,0	■ gelb/schwarz	1 Rolle linksweisend	26.1092	268,00	
	■ gelb/schwarz	1 Rolle rechtsweisend	26.1093	268,00	
2500,0 x 10,0	■ rot/weiß	1 Rolle linksweisend	26.1094	268,00	
	■ rot/weiß	1 Rolle rechtsweisend	26.1095	268,00	



ab **36,40**

**Warnmarkierungsband rot/weiß**

Zur Kennzeichnung von temporären Gefahrenstellen im Innenbereich. Selbstklebend. PE-Folie ohne Laminat, hergestellt im Rollensiebdruck.

Größe: L x B in cm	Richtung:	Best.-Nr.:	Preis: EUR	A
1650,0 x 5,0	rechtsweisend	35.1177	36,40	
1650,0 x 5,0	linksweisend	35.1179	36,40	
1650,0 x 7,5	rechtsweisend	35.1181	42,30	
1650,0 x 7,5	linksweisend	35.1183	42,30	
1650,0 x 10,0	rechtsweisend	35.1185	60,50	
1650,0 x 10,0	linksweisend	35.1187	60,50	



ab **27,00**

**Warnmarkierungsband gelb/schwarz**

Zur Kennzeichnung von permanenten Gefahrenstellen im Innenbereich. Selbstklebend. Hergestellt im Rollensiebdruck.

Größe: L x B in cm	Richtung:	Best.-Nr.:	Preis: EUR	A
1100,0 x 5,0	linksweisend	21.0382	27,00	
1100,0 x 5,0	rechtsweisend	21.0383	27,00	
1100,0 x 7,5	linksweisend	21.0384	37,20	
1100,0 x 7,5	rechtsweisend	21.0385	38,30	
1100,0 x 10,0	linksweisend	21.0386	46,90	
1100,0 x 10,0	rechtsweisend	21.0387	46,90	

## Bodenmarkierung Innenbereich

### ROCOL EasyTape Bodenmarkierungsband

Hoch belastbares, widerstandsfähiges und selbstklebendes PVC-Band zur Kennzeichnung von Gefahrenbereichen - gerade und gebogene Linien lassen sich einfach und mühelos kennzeichnen. Die selbstklebende Seite ist mit einem druckempfindlichen Kleber versehen. Leichte, schnelle, saubere, preiswerte und langfristige Linienmarkierung.

- zur Kennzeichnung von Gefahrenstellen im Innen- und Außenbereich (überdacht, trocken)
- Anwendung auf Beton, Stein, Holz, Keramik, Metall u.v.a. Untergründen, z.B. in Lagerhallen, Fabriken, Sporthallen oder Krankenhäusern
- sofort belastbar
- rückstandsfreie Entfernung

Länge: 33,0 m

Breite: 5,0 oder 7,5 cm

Bandstärke: 0,15 mm

Temperaturbeständigkeit: -5°C bis +60°C



Breite in cm:	Farbe:	Best.-Nr.:	Preis: EUR		B
			1	10	
5,0	weiß	RM 56000	15,70	13,00	
5,0	gelb	RM 56001	15,70	13,00	
5,0	rot	RM 56002	15,70	13,00	
5,0	blau	RM 56003	15,70	13,00	
5,0	grün	RM 56004	15,70	13,00	
5,0	gelb/schwarz	RM 56005	19,00	15,10	
5,0	rot/weiß	RM 56006	19,00	15,10	
7,5	weiß	RM 56010	21,60	17,30	
7,5	gelb	RM 56011	21,60	17,30	
7,5	rot	RM 56012	21,60	17,30	
7,5	blau	RM 56013	21,60	17,30	
7,5	grün	RM 56014	21,60	17,30	
7,5	gelb/schwarz	RM 56015	26,90	22,30	
7,5	rot/weiß	RM 56016	26,90	22,30	

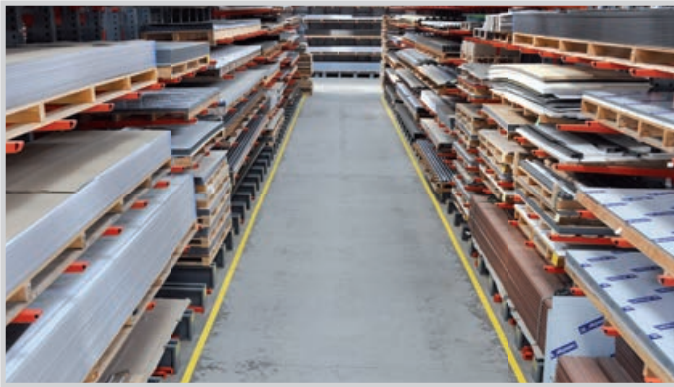

«ActiveWorkplace®  
**TIPP**  
ab **37,80**



**Bodenmarkierungsbänder WT-500, 75 mm 50 mm 100 mm**  
Sehr strapazierfähiges, selbstklebendes PVC-Bodenmarkierungsband für stark befahrene Böden. Die abgeschrägten Ränder verhindern die Beschädigung der Bodenmarkierung durch Gabelstapler, Hubwagen oder Reinigungsmaschinen.

Materialstärke: 1,1 mm  
Breiten: 7,5 cm, 5,0 cm, 10,0 cm  
Länge: 10 m  
Farben: rot, grün, gelb, weiß, blau, gelb/schwarz



**!** Ein Überfahren des Bandes mit Staplern und Hubwagen ist möglich, wohingegen Drehen und Wenden auf dem Band mit Staplern o.ä. zu vermeiden ist, da es zur Zerstörung des Materials führt!

Breite 5,0 cm <span style="float:right">B</span>		
Farbe:	Best.-Nr.:	Preis: EUR
rot	TK 6115	37,80
grün	TK 6125	37,80
gelb	TK 6145	37,80
weiß	TK 6185	37,80
blau	TK 6550	37,80
gelb/schwarz	TK 6750	49,70

Breite 7,5 cm <span style="float:right">B</span>		
Farbe:	Best.-Nr.:	Preis: EUR
rot	TK 6117	47,70
grün	TK 6127	47,70
gelb	TK 6147	47,70
weiß	TK 6187	47,70
blau	TK 6575	47,70
gelb/schwarz	TK 6775	60,40

Breite 10,0 cm <span style="float:right">B</span>		
Farbe:	Best.-Nr.:	Preis: EUR
rot	TK 6110	59,70
grün	TK 6120	59,70
gelb	TK 6140	59,70
weiß	TK 6180	59,70
blau	TK 6500	59,70
gelb/schwarz	TK 6700	77,70



ab **5,75**

**Lagerplatzkennzeichnungen**

Lager- oder Stellplatzmarkierung im Innenbereich aus langlebigem, strapazierfähigem und selbstklebendem PVC. Ideal zur Markierung von Streckenanfängen und -enden, Abstellplätzen, Transportwegen und zur Begrenzung und Trennung von Lagerflächen.

- verschleißfest
- schnell und mühelos aufzukleben
- leichte Reinigung
- sofort befahrbar

Gesamtstärke: 0,5 mm  
Abdeckmaterial: Papier gelb  
Kleber: Acrylat  
Farben: blau, gelb, rot, grün, weiß

1 VE = 25 Stück

**!** Bitte ergänzen Sie die Bestell-Nr. mit der Farb-Nr.

**Farben**

.../01 blau	.../02 gelb
.../03 rot	.../04 grün
.../05 weiß	

Ronden <span style="float:right">B</span>		
Durchmesser in cm:	Best.-Nr.:	Preis: EUR per VE
5,0	TK 0010/..	5,75
7,5	TK 0020/..	8,60
10,0	TK 0030/..	11,50

Längsstücke <span style="float:right">B</span>		
Größe: B x H in cm	Best.-Nr.:	Preis: EUR per VE
5,0 x 25,0	TK 0040/..	18,60
7,5 x 30,0	TK 0050/..	30,70

T-Stücke <span style="float:right">B</span>		
Größe: B x H in cm	Best.-Nr.:	Preis: EUR per VE
5,0 / 30,0 x 20,0	TK 0060/..	30,90
7,5 / 30,0 x 20,0	TK 0070/..	46,60
10,0 / 30,0 x 20,0	TK 0080/..	63,00

L-Stücke <span style="float:right">B</span>		
Größe: B x H in cm	Best.-Nr.:	Preis: EUR per VE
5,0 / 20,0 x 20,0	TK 0090/..	25,60
7,5 / 20,0 x 20,0	TK 0100/..	41,40
10,0 / 20,0 x 20,0	TK 0110/..	51,50



**Metall-Bodenmarkierungsband WT-6000, 6,0 m und 1,5 m**

Extrem verschleißfestes Metall-Klebeband zur staplerfesten Kennzeichnung von stark befahrenen Bereichen und Flächen sowie Fahrbahnen.

- extrem strapazierfähig
- selbstklebend, extrem gute Haftung
- sofort befahrbar
- nur für den Innenbereich geeignet

**Material:** Metall

**Kleber:** Acrylat

**Materialstärke:** 0,5 mm

**Längen:** 1,5 m Stück und 6,0 m Rolle



ab **8,60**

**+ widersteht dem Wenden eines Staplers**

gelb

Ausführung:	Farbe:	Größe: L x B in cm	Best.-Nr.:	Preis: EUR
Rolle	blau	600,0 x 7,5	<b>TK 9004</b>	<b>32,60</b>
Stück	blau	150,0 x 7,5	<b>TK 9005</b>	<b>8,60</b>
Rolle	weiß	600,0 x 10,0	<b>TK 9006</b>	<b>54,30</b>
Stück	weiß	150,0 x 10,0	<b>TK 9007</b>	<b>13,60</b>
Rolle	weiß	600,0 x 7,5	<b>TK 9008</b>	<b>32,60</b>
Stück	weiß	150,0 x 7,5	<b>TK 9009</b>	<b>8,60</b>
Rolle	schwarz	600,0 x 7,5	<b>TK 9010</b>	<b>32,60</b>
Stück	schwarz	150,0 x 7,5	<b>TK 9011</b>	<b>8,60</b>
Rolle	grau	600,0 x 7,5	<b>TK 9012</b>	<b>35,80</b>
Stück	grau	150,0 x 7,5	<b>TK 9013</b>	<b>8,60</b>
Rolle	gelb	600,0 x 10,0	<b>TK 9014</b>	<b>54,30</b>
Stück	gelb	150,0 x 10,0	<b>TK 9015</b>	<b>13,60</b>
Rolle	gelb	600,0 x 7,5	<b>TK 9016</b>	<b>32,60</b>
Stück	gelb	150,0 x 7,5	<b>TK 9017</b>	<b>8,60</b>
Rolle	grün	600,0 x 7,5	<b>TK 9018</b>	<b>32,60</b>
Stück	grün	150,0 x 7,5	<b>TK 9019</b>	<b>8,60</b>
Rolle	rot	600,0 x 7,5	<b>TK 9020</b>	<b>32,60</b>
Stück	rot	150,0 x 7,5	<b>TK 9021</b>	<b>8,60</b>

**Farben**

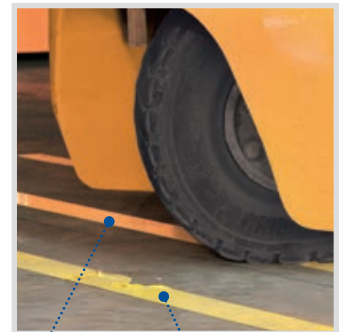

WT-6000      herkömmliches Band

**Bodenmarkierung Außenbereich**

**Bodenmarkierungsbänder WT-5845 retroreflektierend**

Retroreflektierende Bodenmarkierungsbänder für den Einsatz im Innen- und Außenbereich. Durch Gewebeerstärkung besonders haltbar, strapazier- und widerstandsfähig.

- rutschhemmend (R11)
- retroreflektierend
- extrem verschleißfest
- mühelos aufzukleben
- sofort befahrbar
- staplerüberfahrbar

**Trägermaterial:** gewebeerstärktes Elastomer, Oberfläche aus PU mit Mikroglassperlen

**Abdeckmaterial/Liner:** Folie/Papier

**Kleber:** Synthetikakrylat

**Gesamtstärke:** 1,6 mm

**Breiten:** 5,0 und 7,5 cm, 10,0 cm

**Länge:** 12,5 m

**Farben:** rot, gelb, schwarz, weiß, blau



ab **35,40**



Oberfläche mit Mikroglassperlen



retro-reflektierend

**Breite 5,0 cm**

Farbe:	Best.-Nr.:	Preis: EUR
rot	<b>TK 5015</b>	<b>35,40</b>
gelb	<b>TK 5045</b>	<b>35,40</b>
schwarz	<b>TK 5070</b>	<b>35,40</b>
weiß	<b>TK 5085</b>	<b>35,40</b>
blau	<b>TK 5105</b>	<b>35,40</b>

**Breite 7,5 cm**

Farbe:	Best.-Nr.:	Preis: EUR
rot	<b>TK 5017</b>	<b>53,80</b>
gelb	<b>TK 5047</b>	<b>53,80</b>
schwarz	<b>TK 5050</b>	<b>53,80</b>
weiß	<b>TK 5080</b>	<b>53,80</b>
blau	<b>TK 5107</b>	<b>53,80</b>

**Breite 10,0 cm**

Farbe:	Best.-Nr.:	Preis: EUR
rot	<b>TK 5011</b>	<b>71,70</b>
gelb	<b>TK 5041</b>	<b>71,70</b>
schwarz	<b>TK 5071</b>	<b>71,70</b>
weiß	<b>TK 5081</b>	<b>71,70</b>
blau	<b>TK 5101</b>	<b>71,70</b>

**!** Für den Außeneinsatz unbedingt nebenstehenden Primer verwenden.



**3M™ Scotch-Weld™ Tape Primer**

Klebeband-Haftvermittler, speziell für problematische Untergründe, insbesondere im Außenbereich. Inhalt: 1,0 l (reicht für 5,0 m²)

Best.-Nr.:	Preis: EUR
<b>90.9274</b>	<b>33,50</b>





Produktinfo

**Kantenschutzprofile**

In der Industrie und im Handwerk sind Rammschäden und Stoßverletzungen die häufigsten Ursachen für teure Reparaturen und Instandsetzungsarbeiten, aber auch für Ausfallzeiten durch Verletzungen der Mitarbeiter.

Die Warn- und Schutzprofile sind aus hochflexiblem Polyurethan-Schaum. Sie absorbieren selbst härteste Stöße und warnen gleichzeitig durch die gelb-schwarze Warnmarkierung vor Gefahrenquellen an Kanten, Vorsprüngen oder Hindernissen.

Die Profile können auf innerbetrieblichen Transportwegen, an Maschinen und Fahrzeugen oder an Wänden und Durchgängen

im Innen- und Außenbereich eingesetzt werden. Bitte beachten Sie hierbei, dass helle Farben nur für den Innenbereich geeignet sind.

Durch Konterdruck in einem patentierten Herstellungsverfahren haben die Profile keinen außen liegenden Farbauftrag und sind so gegen Farbabrieb geschützt. Das garantiert selbst unter harten Einsatzbedingungen eine lange Lebensdauer. Die Warn- und Schutzprofile sind als 1-Meter-Stücke und 5-Meter-Rollen lieferbar.

**Material:** Polyurethan-Schaum, selbstklebend, stark haftender und alterungsbeständiger Acrylatkleber. Temperaturbeständig von -40 °C bis +100 °C.



Warn- und Schutzprofile sind in folgenden Farben erhältlich:



gelb/schwarz

langnachleuchtend/schwarz

rot/weiß

schwarz

weiß

rot/neon

rot/weiß reflektierend

**Kantenschutzprofile**



**Kantenschutz Flex, Winkel, Typ H+, selbstklebend**

Warn- und Schutzprofil, das sich flexibel allen Winkelgrößen von 45° bis 160° anpasst und somit an besonders spitzen wie auch flachen Kanten passgenau angebracht werden kann.

Durch die neue Farbvariante rot/neon werden Gefahrenquellen noch schneller wahrgenommen.

Farbe:	Größe: L x B x H in cm	Lieferart:	Best.-Nr.:	Preis: EUR
gelb/schwarz	100,0 x 11,0 x 1,2	Stück	DC 11400	38,00
rot/neon	100,0 x 11,0 x 1,2	Stück	DC 11401	41,10

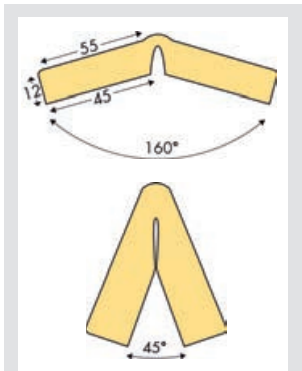

Kantenschutz Flex, Winkel, Typ H+

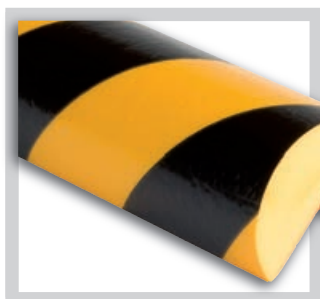

**Kantenschutz Kreis, Typ A+, selbstklebend**

Farbe:	Größe: Ø x L in cm	Lieferart:	Best.-Nr.:	Preis: EUR
gelb/schwarz	6,0 x 100,0	Stück	DC 11013	36,00

**+ Extra groß Innenschenkellänge: 3,5 cm**

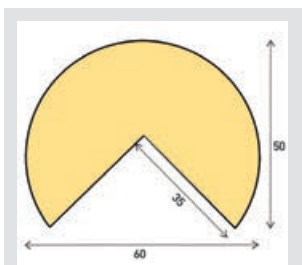

Kantenschutz Kreis, Typ A+

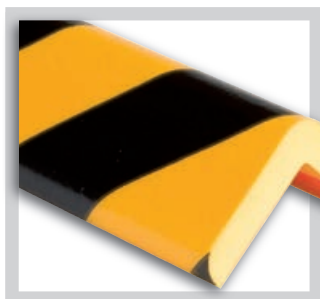

**Kantenschutz Winkel, Typ H+, selbstklebend**

Farbe:	Größe: L x B x H in cm	Lieferart:	Best.-Nr.:	Preis: EUR
gelb/schwarz	100,0 x 6,0 x 6,0	Stück	DC 11014	33,90

**+ Extra groß Innenschenkellänge: 4,8 cm**

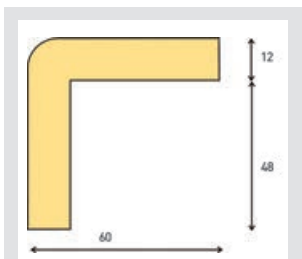

Kantenschutz Winkel, Typ H+



A

%

**Kantenschutz Kreis, Typ A, selbstklebend**

Farbe:	Größe: Ø x L in cm	Lieferart:	Best.-Nr.:	Preis: EUR	
				1	5
gelb/schwarz	4,0 x 100,0	Stück	DC 10010	32,20	28,40
gelb/schwarz	4,0 x 500,0	Rolle	DC 10020	154,00	148,00
langnachleuchtend/ schwarz	4,0 x 100,0	Stück	DC 10710	59,90	55,00
rot/weiß	4,0 x 100,0	Stück	DC 10110	33,30	30,30
schwarz	4,0 x 100,0	Stück	DC 10210	33,90	30,10
weiß	4,0 x 100,0	Stück	DC 10310	33,50	30,60

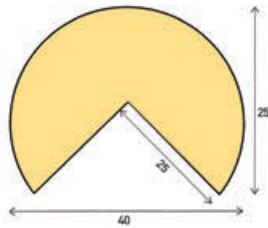

Kantenschutz Kreis, Typ A



A

%

**Kantenschutz Winkel, Typ E, selbstklebend**

Farbe:	Größe: L x B x H in cm	Lieferart:	Best.-Nr.:	Preis: EUR	
				1	5
gelb/schwarz	100,0 x 2,6 x 2,6	Stück	DC 10015	32,60	29,30
gelb/schwarz	500,0 x 2,6 x 2,6	Rolle	DC 10024	156,50	149,00
rot/weiß	100,0 x 2,6 x 2,6	Stück	DC 10114	35,00	31,80
schwarz	100,0 x 2,6 x 2,6	Stück	DC 10214	34,40	31,30
weiß	100,0 x 2,6 x 2,6	Stück	DC 10315	35,90	32,90

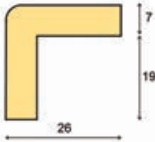

Kantenschutz Winkel, Typ E

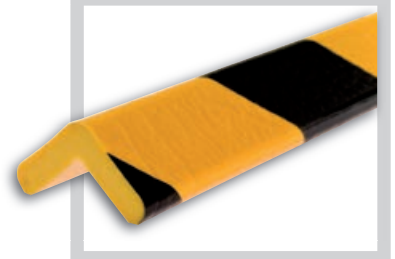

A

%

**Kantenschutz Winkel, Typ H, selbstklebend**

Farbe:	Größe: L x B x H in cm	Lieferart:	Best.-Nr.:	Preis: EUR	
				1	5
gelb/schwarz	100,0 x 4,5 x 4,5	Stück	DC 11110	39,10	35,90
gelb/schwarz	500,0 x 4,5 x 4,5	Rolle	DC 11120	186,50	179,00
rot/weiß	100,0 x 4,5 x 4,5	Stück	DC 10117	44,70	41,70
schwarz	100,0 x 4,5 x 4,5	Stück	DC 10217	42,70	39,70
weiß	100,0 x 4,5 x 4,5	Stück	DC 11314	46,00	42,80

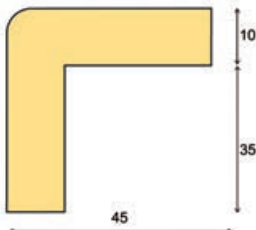

Kantenschutz Winkel, Typ H



A

%

**Kantenschutz Trapez, Typ AA, selbstklebend**

Farbe:	Größe: L x B x H in cm	Lieferart:	Best.-Nr.:	Preis: EUR	
				1	5
gelb/schwarz	100,0 x 4,0 x 3,6	Stück	DC 11010	27,90	25,40
gelb/schwarz	500,0 x 4,0 x 3,6	Rolle	DC 11020	133,50	128,50
rot/weiß	100,0 x 4,0 x 3,6	Stück	DC 11410	32,20	29,70
schwarz	100,0 x 4,0 x 3,6	Stück	DC 11210	31,20	28,40

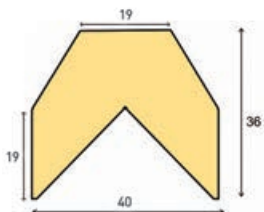

Kantenschutz Trapez, Typ AA



Außenecken für Kantenschutzwinkel  
finden Sie auf Seite 217.

**Flächenschutzprofile**

A

%

**Flächenschutz Kreis, Typ C, selbstklebend**

Farbe:	Größe: L x B x H in cm	Lieferart:	Best.-Nr.:	Preis: EUR	
				1	5
gelb/schwarz	100,0 x 4,0 x 3,0	Stück	DC 10012	30,80	27,50
gelb/schwarz	500,0 x 4,0 x 3,0	Rolle	DC 10022	152,50	146,50
langnachleuchtend/ schwarz	100,0 x 4,0 x 3,0	Stück	DC 10712	65,90	59,90
rot/weiß	100,0 x 4,0 x 3,0	Stück	DC 10112	32,20	29,20
schwarz	100,0 x 4,0 x 3,0	Stück	DC 10212	32,10	28,70
weiß	100,0 x 4,0 x 3,0	Stück	DC 10312	32,90	29,80

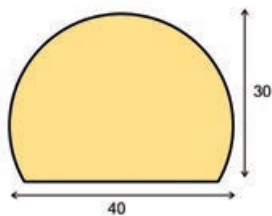

Flächenschutz Kreis, Typ C



A

%

**Flächenschutz Trapez, Typ CC, selbstklebend**

Farbe:	Größe: L x B x H in cm	Lieferart:	Best.-Nr.:	Preis: EUR	
				1	5
gelb/schwarz	100,0 x 4,0 x 3,6	Stück	DC 11012	28,80	25,60
gelb/schwarz	500,0 x 4,0 x 3,6	Rolle	DC 11022	138,50	132,00
rot/weiß	100,0 x 4,0 x 3,6	Stück	DC 11112	32,90	29,80
schwarz	100,0 x 4,0 x 3,6	Stück	DC 11212	31,20	27,90

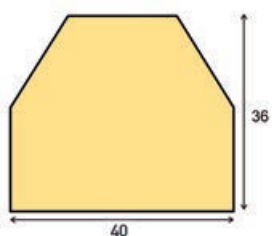

Flächenschutz Trapez, Typ CC

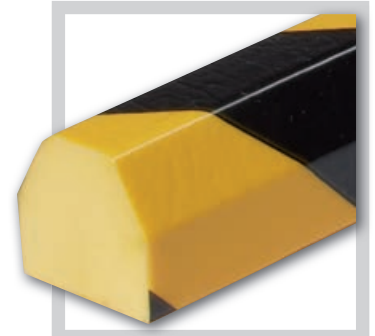

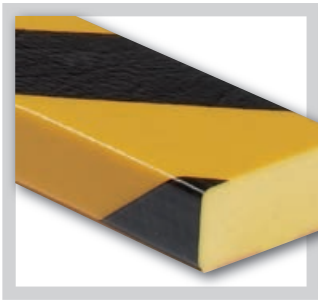

Flächenschutz Rechteck, Typ D, selbstklebend					
Farbe:	Größe: L x B x H in cm	Liefer- art:	Best.-Nr.:	Preis: EUR	
				1	5
gelb/schwarz	100,0 x 5,0 x 2,0	Stück	DC 10013	36,60	34,30
gelb/schwarz	500,0 x 5,0 x 2,0	Rolle	DC 10023	173,00	167,00
rot/weiß	100,0 x 5,0 x 2,0	Stück	DC 10113	42,20	39,10
schwarz	100,0 x 5,0 x 2,0	Stück	DC 10213	39,10	35,50
weiß	100,0 x 5,0 x 2,0	Stück	DC 10313	44,10	41,10

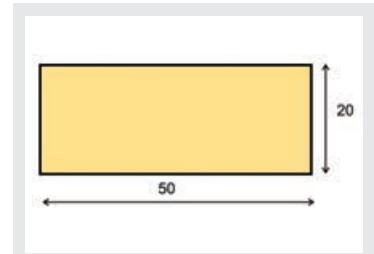

Flächenschutz Rechteck, Typ D

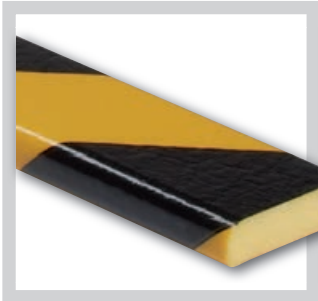

Flächenschutz Rechteck, Typ F, selbstklebend					
Farbe:	Größe: L x B x H in cm	Liefer- art:	Best.-Nr.:	Preis: EUR	
				1	5
gelb/schwarz	100,0 x 4,0 x 1,1	Stück	DC 10016	31,20	28,40
gelb/schwarz	500,0 x 4,0 x 1,1	Rolle	DC 10025	153,00	146,50
rot/weiß	100,0 x 4,0 x 1,1	Stück	DC 10115	35,50	32,30
schwarz	100,0 x 4,0 x 1,1	Stück	DC 10215	33,50	30,60
weiß	100,0 x 4,0 x 1,1	Stück	DC 10316	36,60	33,50

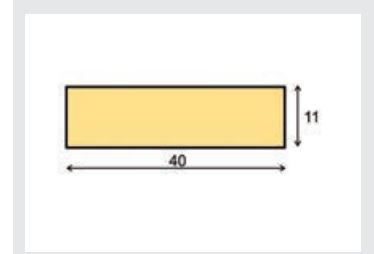

Flächenschutz Rechteck, Typ F

## Profilschutzprofile

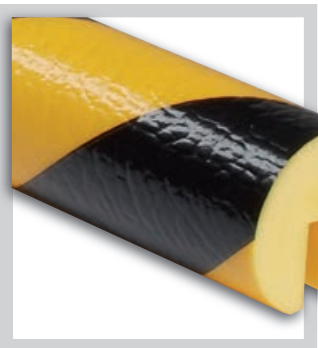

Profilschutz Kreis, Typ B, zum Aufstecken					
Farbe:	Größe: Ø x L in cm	Liefer- art:	Best.-Nr.:	Preis: EUR	
				1	5
gelb/schwarz	4,0 x 100,0	Stück	DC 10011	28,80	26,30
gelb/schwarz	4,0 x 500,0	Rolle	DC 10021	145,50	138,00
langnachleuchtend/ schwarz	4,0 x 100,0	Stück	DC 10711	59,90	55,00
rot/weiß	4,0 x 100,0	Stück	DC 10111	31,80	28,50
schwarz	4,0 x 100,0	Stück	DC 10211	30,70	28,20
weiß	4,0 x 100,0	Stück	DC 10311	28,50	26,00

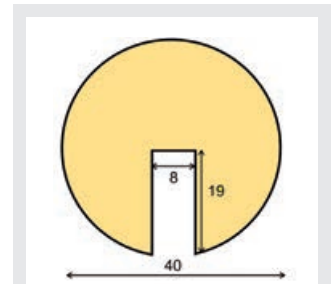

Profilschutz Kreis, Typ B

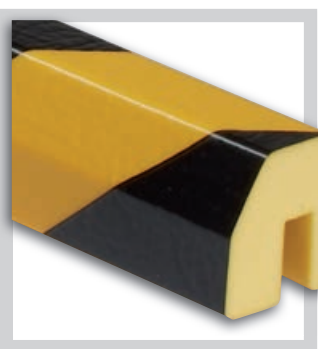

Profilschutz Trapez, Typ BB, zum Aufstecken					
Farbe:	Größe: L x B x H in cm	Liefer- art:	Best.-Nr.:	Preis: EUR	
				1	5
gelb/schwarz	100,0 x 4,0 x 3,6	Stück	DC 11011	31,80	28,50
gelb/schwarz	500,0 x 4,0 x 3,6	Rolle	DC 11021	146,00	139,90
rot/weiß	100,0 x 4,0 x 3,6	Stück	DC 11111	36,60	33,50
schwarz	100,0 x 4,0 x 3,6	Stück	DC 11211	35,00	31,80

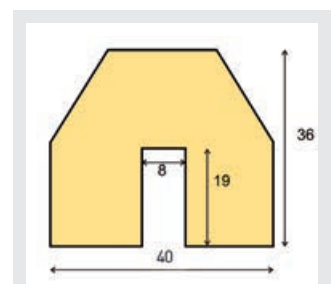

Profilschutz Trapez, Typ BB



Profilschutz Viereck, Typ G, selbstklebend					
Farbe:	Größe: L x B x H in cm	Liefer- art:	Best.-Nr.:	Preis: EUR	
				1	5
gelb/schwarz	100,0 x 2,6 x 3,0	Stück	DC 10019	31,80	28,50
gelb/schwarz	500,0 x 2,6 x 3,0	Rolle	DC 10026	154,00	148,00
rot/weiß	100,0 x 2,6 x 3,0	Stück	DC 10116	37,30	34,40
schwarz	100,0 x 2,6 x 3,0	Stück	DC 10216	35,50	32,30
weiß	100,0 x 2,6 x 3,0	Stück	DC 10319	38,50	35,50

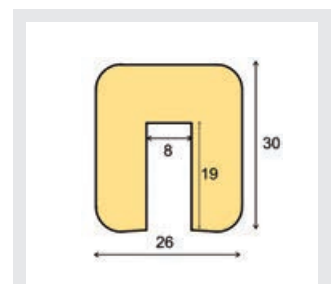

Profilschutz Viereck, Typ G

## Rohrschutzprofile

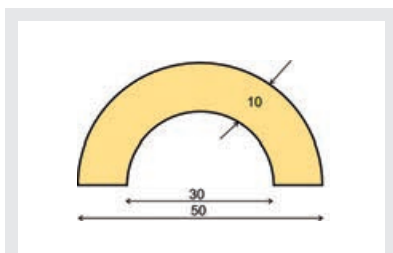

Rohrschutz, Typ R30

### Rohrschutz, Typ R30, selbstklebend, für Rohr-Ø von 20 – 40 mm

Farbe:	Größe: Ø x L in cm	Lieferart:	Best.-Nr.:	Preis: EUR	
				1	5
gelb/schwarz	5,0 x 100,0	Stück	DC 10017	50,90	47,20
gelb/schwarz	5,0 x 500,0	Rolle	DC 10027	242,00	234,50
rot/weiß	5,0 x 100,0	Stück	DC 10118	58,40	54,60
schwarz	5,0 x 100,0	Stück	DC 10218	56,10	52,40
weiß	5,0 x 100,0	Stück	DC 10317	60,90	57,20

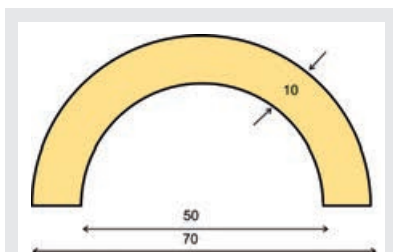

Rohrschutz, Typ R50

### Rohrschutz, Typ R50, selbstklebend, Rohr-Ø von 40 – 60 mm

Farbe:	Größe: L x B x H in cm	Lieferart:	Best.-Nr.:	Preis: EUR	
				1	5
gelb/schwarz	7,0 x 100,0	Stück	DC 10014	61,70	55,20
rot/weiß	7,0 x 100,0	Stück	DC 10119	75,60	70,90
schwarz	7,0 x 100,0	Stück	DC 10219	72,80	66,40

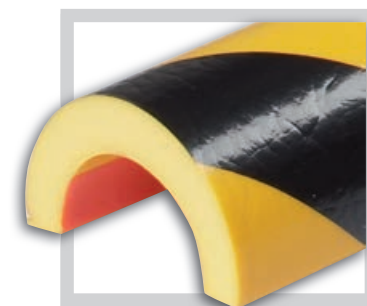

## Retroreflektierende Schutzprofile



### Retroreflektierender Ecken-, Kanten- und Flächenschutz zum Aufkleben

Warn- und Schutzprofil zum Schutz von Fahrzeugen, besonders auf Parkplätzen oder in Parkhäusern. Mit retroreflektierender Signalfolie mit Reflektionsklasse RA2-B, welche durch die BAST zur Verwendung für Verkehrszeichen freigegeben ist.

Material: Polyurethan-Schaum, temperaturbeständig von -40 bis +100°C

+ schützt zuverlässig vor Anfahrshäden

+ retroreflektierend

Ausführung:	Größe: Ø x L in cm	Best.-Nr.:	Preis: EUR	A
Eckenschutz Kreis, Typ A+, selbstklebend	6,0 x 100,0	DC 9030	73,50	
Flächenschutz Kreis, Typ C+, selbstklebend	7,0 x 100,0	DC 9032	67,10	
Kantenschutz Winkel, Typ H+, selbstklebend	6,0 x 6,0 x 100,0	DC 9037	70,30	



selbstklebend

## Zubehör für Schutzprofile

### Außenecken für Kantenschutz Winkel, Typ E, selbstklebend

Farbe:	Ausführung:	Best.-Nr.:	Preis: EUR	
			1	5
schwarz	2-schenkelig	DC 10812	15,70	14,20
schwarz	3-schenkelig	DC 10813	16,20	14,90

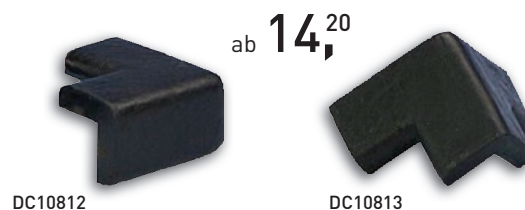

DC10812

DC10813

### Außenecken für Kantenschutz Kreis, Typ A, selbstklebend

Farbe:	Ausführung:	Best.-Nr.:	Preis: EUR	
			1	5
schwarz	2-schenkelig	DC 10810	15,70	14,20
schwarz	3-schenkelig	DC 10811	16,20	14,90



DC10810

DC10811

ab 131,00



**Rammschutz-Bügel**

- robustes Metallrohr
- zum Aufdübeln an 8 Punkten
- für den Außeneinsatz feuerverzinkt und gelb kunststoffbeschichtet, mit schwarzen Signalstreifen
- für den Inneneinsatz gelb kunststoffbeschichtet, mit schwarzen Signalstreifen

Maße:  
 Ø: 7,6 cm  
 Wandstärke: 3 mm  
 Höhen: 35,0, 60,0 und 120,0 cm  
 Breiten: 37,5, 75,0 und 100,0 cm

Ausführung:	Größe: B x H in cm	Best.-Nr.:	Preis: EUR	C
Inneneinsatz	37,5 x 35,0	MW 15621		131,00
	75,0 x 35,0	MW 14450		149,90
	75,0 x 60,0	MW 18515		177,00
	75,0 x 120,0	MW 19573		214,00
	100,0 x 35,0	MW 14589		163,00
	100,0 x 60,0	MW 18943		187,00
	100,0 x 120,0	MW 17903		228,00
Außeneinsatz	37,5 x 35,0	MW 18233		152,50
	75,0 x 35,0	MW 16265		173,50
	75,0 x 60,0	MW 17623		201,00
	75,0 x 120,0	MW 17296		247,00
	100,0 x 35,0	MW 13499		188,50
	100,0 x 60,0	MW 19157		217,50
	100,0 x 120,0	MW 18822		262,50

- i** Befestigungsmaterial im Lieferumfang enthalten. Auf Wunsch auch zum Einbetonieren (ohne Aufpreis) lieferbar.
- !** MW15621 und MW18233 sind ohne schwarze Signalstreifen.



**Rammschutz-Eckbügel**

- aus hoch belastbarem Gütestahl
- sichert Inventar, Verkehrswege und Arbeitsbereich
- für den Außeneinsatz feuerverzinkt und gelb kunststoffbeschichtet, mit schwarzen Signalstreifen
- für den Inneneinsatz gelb kunststoffbeschichtet, mit schwarzen Signalstreifen
- zum Aufdübeln an 12 Punkten

- +** hoch belastbar
- +** für den Außen- und Inneneinsatz

ab 255,00

- i** Befestigungsmaterial im Lieferumfang enthalten. Auf Wunsch auch zum Einbetonieren (ohne Aufpreis) lieferbar.

Ausführung:	Größe: B x H in cm	Best.-Nr.:	Preis: EUR	C
Inneneinsatz	60,0 x 35,0	MW 13241		255,00
	60,0 x 60,0	MW 14637		316,00
	60,0 x 120,0	MW 17512		385,00
Außeneinsatz	60,0 x 35,0	MW 14708		332,00
	60,0 x 60,0	MW 17083		413,00
	60,0 x 120,0	MW 13874		499,00

**Anfahrerschutz**

- gelb kunststoffbeschichteter Stahl mit schwarzen Signalstreifen
- Wandstärke 5,0 bzw. 6,0 mm
- Höhe 40,0 / 80,0 / 120,0 cm
- Seitenlängen bei jeder Version 16,0 cm
- zum Aufdübeln

**Zwei Varianten:**

- Winkel: zweiseitiger Schutz, mit und ohne Leitrolle
- U-Profil: dreiseitiger Schutz, mit und ohne Leitrollen (Öffnung ca. 14,8 cm)

Vorgeschrieben für ortsfeste Regale in Verbindung mit Flurförderzeugen, sofern nicht spurgebunden.

Gestaltung gemäß DGUV-Regel 108-007 und ASR A1.3/5.2.

**+** Leitrollen leiten seitlich einwirkende Kräfte optimal ab

Ausführung:	Höhe in cm:	Wandstärke:	Best.-Nr.:	Preis: EUR
Winkel	40,0	5 mm	<b>MW 15928</b>	<b>57,70</b>
Winkel	40,0	6 mm	<b>MW 13182</b>	<b>77,40</b>
Winkel, mit Leitrolle	40,0	6 mm	<b>MW 23737</b>	<b>83,50</b>
Winkel	80,0	6 mm	<b>MW 14605</b>	<b>182,00</b>
Winkel	120,0	6 mm	<b>MW 18380</b>	<b>241,50</b>
U-Profil	40,0	5 mm	<b>MW 20839</b>	<b>63,60</b>
U-Profil	40,0	6 mm	<b>MW 18365</b>	<b>93,20</b>
U-Profil, mit Leitrollen	40,0	6 mm	<b>MW 23281</b>	<b>99,20</b>
U-Profil	80,0	6 mm	<b>MW 24246</b>	<b>111,50</b>
U-Profil	120,0	6 mm	<b>MW 27984</b>	<b>145,00</b>

**i** Befestigungsmaterial im Lieferumfang enthalten



Winkel



U-Profil



U-Profil mit Leitrollen



Winkel mit Leitrolle



## Schützen Sie Ihre Betriebseinrichtung und beugen Sie Ramm- und Anfahrerschäden vor!

**Rammschutz-Bügel mit Unterfahrerschutz**

- aus hoch belastbarem Gütestahl mit integriertem Unterfahrerschutz (4 mm starke Stahlplatte)
- verhindert das Einfädeln von Staplergabeln
- zum Aufdübeln

ab **191,00**

**i** Auf Wunsch ist eine Ausführung zum Einbetonieren (ohne Aufpreis) lieferbar.

**i** Befestigungsmaterial im Lieferumfang enthalten

Größe: B x H in cm	Unterfahrerschutz: in cm	Best.-Nr.:	Preis: EUR
75,0 x 35,0	15,0	<b>MW 16857</b>	<b>191,00</b>
100,0 x 35,0	15,0	<b>MW 15132</b>	<b>206,00</b>
75,0 x 60,0	40,0	<b>MW 17125</b>	<b>271,50</b>
100,0 x 60,0	40,0	<b>MW 17619</b>	<b>291,00</b>



# Kontroll- und Beobachtungsspiegel



ab **284,00**

+ ideal für Produktion und Logistik



integrierte Halterung



runde Ausführung

## Industriespiegel Eucryl

- aus leichtem, stoßfestem Acrylglas
- gelber Kunststoffrahmen mit seitlichen Warnstreifen
- Befestigung in jeder Stellung durch integrierte Halterung für Rohrdurchmesser von 7,6 cm möglich

**i** Einsatz im Innen- und geschützten Außenbereich

Name:	Größe: in cm	Max. Beobachterabstand vom Spiegel: in m	Gewicht: in kg	Best.-Nr.:	Preis: EUR
Eucryl G1	60,0 x 40,0	5	4,0	<b>MW 15681</b>	<b>284,00</b>
Eucryl G2	80,0 x 60,0	10	6,0	<b>MW 16706</b>	<b>379,00</b>
Eucryl G3	100,0 x 80,0	15	7,0	<b>MW 18463</b>	<b>565,50</b>
Eucryl G600	∅ 60,0	4	4,0	<b>MW 17516</b>	<b>231,00</b>
Eucryl G800	∅ 80,0	8	6,0	<b>MW 14690</b>	<b>284,00</b>
Wandarm	27,0 x 19,0 x 7,6			<b>MW 19463</b>	<b>111,50</b>



ab **74,20**

## Raumspiegel Indoor

- aus hochwertigem Acrylglas
- schwarze Randeinfassung mit vorgebohrten Montagelöchern
- verzerrungsfreie Bildwiedergabe und weites Blickfeld dank extra flacher Wölbung

**i** Einsatz im Innenbereich

Größe: ∅ in cm	Max. Beobachterabstand vom Spiegel: in m	Best.-Nr.:	Preis: EUR
36,0 x 26,0 x 7,5	3	<b>MW 20171</b>	<b>74,20</b>
52,0 x 32,0 x 8,5	5	<b>MW 20458</b>	<b>117,50</b>



ab **72,70**

## Spion

- aus äußerst schlagfestem Spezialkunststoff
- Weitwinkel-Wirkung für kurzen Beobachterabstand

**i** Montage-Halterung im Lieferumfang enthalten.

**i** Einsatz im Innen- und geschützten Außenbereich

Größe: ∅ in cm	Max. Beobachterabstand vom Spiegel: in m	Gewicht: in kg	Best.-Nr.:	Preis: EUR
30,0	2	2,0	<b>90.9591</b>	<b>72,70</b>
40,0	3	3,0	<b>90.9592</b>	<b>88,70</b>
50,0	5	4,0	<b>90.9596</b>	<b>125,00</b>
60,0	7	5,0	<b>90.9593</b>	<b>157,00</b>
70,0	9	6,0	<b>90.9597</b>	<b>196,00</b>
80,0	11	7,0	<b>90.9598</b>	<b>221,00</b>



ab **112,00**

## Detektiv A

- aus äußerst schlagfestem Acrylglas
- ideal für Räume mit Personenverkehr
- starke Weitwinkel-Wirkung

**i** Befestigung an geraden Flächen durch mitgelieferte Halterung. Einfaches Einstellen auf jeden gewünschten Beobachtungspunkt. Wandabstand: 25 cm.

**i** Einsatz im Innenbereich

Größe: ∅ in cm	Max. Beobachterabstand vom Spiegel: in m	Gewicht: in kg	Best.-Nr.:	Preis: EUR
40,0	3	2,0	<b>90.9589</b>	<b>112,00</b>
50,0	5	2,5	<b>90.9577</b>	<b>147,50</b>
60,0	7	3,0	<b>90.9590</b>	<b>154,00</b>
70,0	9	5,0	<b>90.9578</b>	<b>189,90</b>
80,0	11	6,0	<b>90.9579</b>	<b>208,00</b>



ab **67,<sup>70</sup>**

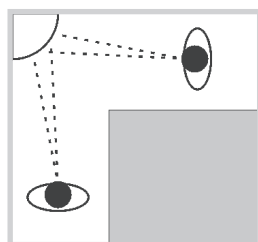

**Panorama 90**

- sichert abknickende Verkehrswege
- wird direkt in der Außenecke montiert

**i** Einsatz im Innenbereich

Größe: B x H x T in cm:	Max. Beobachterabstand vom Spiegel: in m	Gewicht: in kg	Best.-Nr.:	Preis: EUR	A
30,0 x 30,0 x 24,0	3	2,0	<b>90.9624</b>	<b>67,70</b>	
42,0 x 42,0 x 36,0	5	3,0	<b>90.9625</b>	<b>105,00</b>	

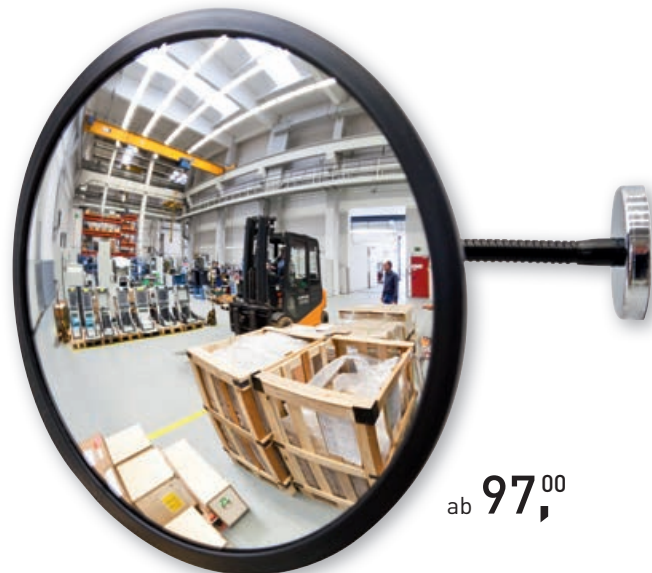

ab **97,<sup>00</sup>**

**Beobachtungsspiegel Detektiv**

- Spiegelfläche aus Acrylglas
- besonders schlagfestes Gehäuse aus ABS-Kunststoff
- mit stark haftendem Magnetfuß in Chromeinfassung und Schwanenhals-Halterung (20,0 cm)
- verzerrungsfreie Bildwiedergabe



Magnet-Swanenhals-Halterung

**i** Einsatz im Innen- und geschützten Außenbereich

Max. Beobachterabstand vom Spiegel in m:	Größe: Ø in cm	Best.-Nr.:	Preis: EUR	A
3	30,0	<b>MW 25675</b>	<b>97,00</b>	
5	45,0	<b>MW 29230</b>	<b>123,50</b>	
7	60,0	<b>MW 28369</b>	<b>136,00</b>	



ab **117,<sup>50</sup>**

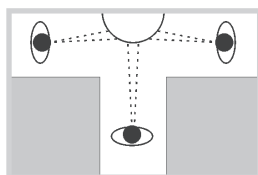

**Panorama 180**

- sichert innerbetriebliche „T-Kreuzungen“
- wird direkt gegenüber der Einmündung montiert

**i** Einsatz im Innenbereich

Größe: B x H x T in cm:	Max. Beobachterabstand vom Spiegel: in m	Gewicht: in kg	Best.-Nr.:	Preis: EUR	A
60,0 x 32,0 x 24,0	5	3,0	<b>90.9626</b>	<b>117,50</b>	
90,0 x 45,0 x 25,0	7	4,0	<b>90.9627</b>	<b>189,90</b>	



ab **187,<sup>50</sup>**

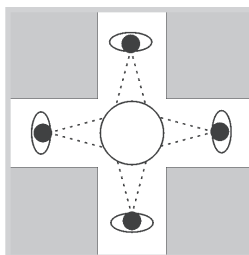

**Panorama 360**

- Halbkugelförmiger Überwachungsspiegel aus Acryl
- extreme Weitwinkel-Wirkung
- wird oberhalb des Kreuzungsbereichs montiert

**+** 360° Rundumsicht

**i** Einsatz im Innenbereich

Größe: Ø in cm	Max. Beobachterabstand vom Spiegel: in m	Gewicht: in kg:	Best.-Nr.:	Preis: EUR	A
60,0	3	5,5	<b>90.9620</b>	<b>187,50</b>	
80,0	4	7,0	<b>90.9628</b>	<b>211,50</b>	
90,0	5	9,0	<b>90.9621</b>	<b>307,00</b>	
100,0	6	11,0	<b>90.9629</b>	<b>331,00</b>	
125,0	8	32,0	<b>90.9622</b>	<b>448,00</b>	
Zubehör:					
Montageset für hängende Befestigung aller Größen				<b>90.9623</b>	<b>21,60</b>

# Verkehrsspiegel mit brillanter optischer Qualität für den Außen- und Inneneinsatz

## Verkehrsspiegel Eucryl

### für den Außen- und Innenbereich

- brillante optische Qualität
- gleichmäßig gewölbte Spiegelfläche aus stoßfestem Acryl
- UV-stabiler Kunststoffrahmen, korrosionsfrei und wetterbeständig
- Blickfangrand mit reflektierenden roten Flächen

Die Lieferung erfolgt montagefertig - der Spiegel kann sofort angebracht werden.  
Eine Halterung für einen Rohrdurchmesser von 7,60 cm ist im Lieferumfang enthalten.



- + UV-stabiler Kunststoffrahmen
- + gleichmäßig gewölbte Spiegelfläche
- + korrosionsfest und witterungsbeständig
- + Spiegelfläche aus Acryl
- + montagefertig zum direkten Anbringen
- + 5 Jahre Garantie auf Funktion und Sichtbarkeit

«ActiveWorkplace®  
**TIPP**  
ab **271,00**

	Größe: B x H in cm	Max. Beobachterabstand vom Spiegel in m:	Gewicht in kg:	Best.-Nr.:	Preis: EUR
EUCRYL 1	60,0 x 40,0	5	5,0	<b>MW 10847</b>	<b>271,00</b>
EUCRYL 2	80,0 x 60,0	10	7,0	<b>MW 12742</b>	<b>360,50</b>
EUCRYL 3	100,0 x 80,0	15	8,0	<b>MW 10178</b>	<b>483,50</b>
EUCRYL 4	120,0 x 100,0	22	11,0	<b>MW 25569</b>	<b>737,50</b>
EUCRYL 600	Ø 60,0	4	5,0	<b>MW 10158</b>	<b>278,50</b>
EUCRYL 800	Ø 80,0	8	7,0	<b>MW 12563</b>	<b>411,00</b>



Halterung für  
Rohrpfosten Ø 7,6 cm

**i Produktinfo**

**Eigenschaften Acrylglas**

- bruchfest, robust und leicht
- witterungsbeständig
- klares Bild

**Eigenschaften SEKURIT Sicherheitsglas**

- erhöhte Biegsamkeit
- temperaturbeständig bis 300 Grad
- bei Bruch entstehen keine scharfkantigen Splitter
- kratzfest

**i Produktinfo**

Verkehrsspiegel sichern den Verkehr an unübersichtlichen Stellen. Sie werden dort eingesetzt, wo hohe Ansprüche an die optische Qualität des Spiegelbildes gestellt werden.



ab 299,<sup>50</sup>

**Verkehrsspiegel S-Compact**

**für den Außen- und Innenbereich**

- gleichmäßig gewölbte Spiegelfläche aus hochwertigem SEKURIT®-Sicherheitsglas
- robuste, rahmenlose Bauart und hohe optische Qualität
- zur Verkehrsregelung, Verkehrssicherung und zur Überwachung von Produktionsprozessen
- schlag- und stoßfest, bietet Schutz vor Verletzungen (Krümelbildung bei Bruch)
- voll retroreflektierender, rot/weißer Blickfangrand
- kunststoffbeschichtete Halterung zum Befestigen des Spiegels in jeder Stellung

Eine Schelle mit 7,6 cm Ø ist im Lieferumfang enthalten. Auf Wunsch mit Schelle für 10,8 cm oder mit Bandschellenadapter gegen Aufpreis lieferbar.



- + aus SEKURIT®-Sicherheitsglas
- + vollreflektierender Blickfangrand
- + robuste, rahmenlose Bauart
- + Halterung lässt Befestigung des Spiegels in jeder Stellung zu



Halterung mit Schelle

Ausführung:	Größe: B x H in cm	Max. Beobachterabstand vom Spiegel: in m	Gewicht: in kg	Best.-Nr.:	Preis: EUR	A
S-Compact 1	60,0 x 40,0	5	9	90.9611	299,50	
S-Compact 2	80,0 x 60,0	10	14	90.9612	374,50	
S-Compact 3	100,0 x 80,0	15	18	90.9613	449,00	

**Zubehör**

**Wandarm**  
134,<sup>00</sup>

für senkrechte Flächen

**Mauerpfosten**  
ab 129,<sup>90</sup>

für waagerechte Flächen

**Gabelaufsatz**  
ab 158,<sup>00</sup>

zwei Spiegel an einem Pfosten / Wandarm

**Zubehör für Verkehrsspiegel S-Compact**

Je nach Einsatzort können Sie unter 4 Befestigungsmöglichkeiten wählen. Erleichtert die schnelle Montage des Spiegels. Montagearme und Winkel sind aus feuerverzinktem Stahl und entsprechen der IVZ-Norm.

	Größe: in cm	Befestigung:	für Spiegelgrößen: B x H in cm	Best.-Nr.:	Preis: EUR	A
Rohrpfosten	Ø 7,6 x L 300,0	zum Einbetonieren	60,0 x 40,0	90.2780	91,90	
			80,0 x 60,0			
			100,0 x 80,0			
Wandarm	B 50,0 x H 40,0	an senkrechten Flächen	60,0 x 40,0	90.9614	134,00	
			80,0 x 60,0			
			100,0 x 80,0			
Mauerpfosten	H 80,0	an waagerechten Flächen	60,0 x 40,0	90.9615	131,50	
			80,0 x 60,0			
Gabelaufsatz	B 65,0 x H 54,0	zwei Spiegel an einem Rohr-, Mauerpfosten oder Wandarm	100,0 x 80,0	90.9616	129,90	
			60,0 x 40,0			
			80,0 x 60,0			
Gabelaufsatz	B 85,0 x H 54,0	zwei Spiegel an einem Rohr-, Mauerpfosten oder Wandarm	80,0 x 60,0	90.9617	158,00	
			100,0 x 80,0			
Gabelaufsatz	B 85,0 x H 54,0	zwei Spiegel an einem Rohr-, Mauerpfosten oder Wandarm	80,0 x 60,0	90.9618	162,00	
			100,0 x 80,0			

**Service**

Benötigen Sie ein Produkt, welches Sie in unserem Katalog nicht gefunden haben? Rufen Sie uns an!



**Sicherheitsabsperung**

Platzsparend zu verstauen.

Faltbarer Zaun aus bruchfestem ABS-Kunststoff. Ausklappbar von 30,0 cm bis 400,0 cm. Leicht zu transportieren durch eingebaute Transportrollen. Ideal bei Wartungsarbeiten oder zum Sichern von Baustellenbereichen, Treppen etc..

Größe: B x H in cm	Best.-Nr.:	Preis: EUR	C
400,0 x 90,0	90.9362	561,00	

561,00

+ für den Innen- und Außenbereich geeignet



mit Transportrollen



mit Gummiband verschließbar

## Unübersehbare, platzsparende und leicht verstaubare Sicherheitsabsperungen



ab 43,00



**Warnaufsteller**

für kurzzeitige Hinweise auf Verkehrswegen. Beidseitig beschriftet, 1-farbig schwarz. Lieferbar in 67,3 und 96,5 cm Höhe, zusammenklappbar.

Material: ABS-Kunststoff

Höhe in cm:	Ausführung:	Best.-Nr.:	Preis: EUR	C
67,3	inkl. Beschriftung nach Wahl*	90.9359/..	43,00	
67,3	mit individueller Beschriftung**	90.9059	62,70	
96,5	inkl. Beschriftung nach Wahl*	90.9360/..	69,40	
96,5	mit individueller Beschriftung**	90.9060	88,20	



\* Bitte ergänzen Sie die Bestell-Nr. mit der jeweiligen Beschriftungsvariante. (siehe S. 225 oben)

\*\* Für die individuelle Beschriftung geben Sie bei der Bestellung bitte Ihren gewünschten Text mit an.



**Sicherheitspylon**

mit 4-seitiger Beschriftung, 1-farbig schwarz. Gute Erkennbarkeit der Warnhinweise von allen Seiten.

Höhe: 90,0 cm, stapelbar.

Material: ABS-Kunststoff

ab 86,70

Ausführung:	Best.-Nr.:	Preis: EUR	C
inkl. Beschriftung nach Wahl*	90.9356/..	86,70	
mit individueller Beschriftung**	90.9056	111,50	

+ auch mit individueller Beschriftung erhältlich



**Warnaufsteller**

für kurzzeitige Hinweise in Durchgängen und auf Verkehrswegen.

- zweiseitige Beschriftung, 1-farbig schwarz
- zusammenklappbar
- Höhe: 61,0 cm

**Material:**  
Kunststoff

Ausführung:	Höhe in cm:	Best.-Nr.:	Preis: EUR <b>C</b>
inkl. Beschriftung nach Wahl	61,0	<b>90.9480/..*</b>	<b>19,90</b>
mit individueller Beschriftung	61,0	<b>90.9481</b>	<b>33,10</b>



\* Bitte ergänzen Sie die Bestell-Nr. mit der jeweiligen Beschriftungsvariante.

\*\* Für die individuelle Beschriftung geben Sie bei der Bestellung bitte Ihren gewünschten Text mit an.

**Beschriftungsvarianten für Warnaufsteller und Pylone**



../01



../04



../06



../10

**Fahrbahnschwellen**

- erzwingen eine angemessene Fahrweise
- auffällige Kontrastfarben und zusätzlich mit Katzenaugen ausgestattet (5-RE u. 20-RE)
- einfaches Montieren und Anpassen an örtliche Gegebenheiten
- seitliche Abschlusselemente schützen Radfahrer und Fußgänger
- schonen Rohstoffe, da die Schwellen aus wiederaufbereitetem Kunststoff hergestellt werden

Befestigung erfolgt mit Dübeln. Bei starkem Schwerlastverkehr empfiehlt sich ein zusätzliches Verkleben der Elemente.



**Produktinfo**

**Auswahl zwischen drei Ausführungen:**

Fahrbahnschwelle **5-RE:**  
für Geschwindigkeiten bis 10 km/h  
Fahrbahnschwelle **20-RE:**  
für Geschwindigkeiten bis 20 km/h  
Fahrbahnschwelle **30-RE:**  
für Geschwindigkeiten bis 30 km/h  
Für den Einsatz auf öffentlichen Straßen werden nur die Fahrbahnschwellen **20-RE** und **30-RE** empfohlen.



	Ausführung:	Größe: L x B x H in cm	Best.-Nr.:	Preis: EUR	C
Normelement schwarz	5-RE	50,0 x 50,0 x 7,0	<b>MW 14155</b>	<b>64,00</b>	
Normelement gelb	5-RE	50,0 x 50,0 x 7,0	<b>MW 18436</b>	<b>64,00</b>	
Abschlusselement gelb, mit Nut	5-RE	50,0 x 25,0 x 7,0	<b>MW 15317</b>	<b>46,80</b>	
Abschlusselement gelb, mit Zapfen	5-RE	50,0 x 25,0 x 7,0	<b>MW 18224</b>	<b>46,80</b>	
Normelement schwarz	20-RE	40,0 x 50,0 x 5,0	<b>MW 16415</b>	<b>54,30</b>	
Normelement gelb	20-RE	40,0 x 50,0 x 5,0	<b>MW 18692</b>	<b>54,30</b>	
Abschlusselement gelb, mit Nut	20-RE	40,0 x 20,0 x 5,0	<b>MW 15466</b>	<b>38,20</b>	
Abschlusselement gelb, mit Zapfen	20-RE	40,0 x 20,0 x 5,0	<b>MW 19480</b>	<b>38,20</b>	
Normelement schwarz	30-RE	50,0 x 50,0 x 3,0	<b>MW 15289</b>	<b>44,80</b>	
Normelement gelb	30-RE	50,0 x 50,0 x 3,0	<b>MW 16941</b>	<b>44,80</b>	
Abschlusselement gelb	30-RE	50,0 x 25,0 x 3,0	<b>MW 17266</b>	<b>30,70</b>	

Zubehör:	Stück per VE:	Best.-Nr.:	Preis: EUR	C
Spezialdübel mit Schrauben 12/100 <b>für Abschlusselemente</b>	2	<b>MW 145902</b>	<b>4,95</b>	
Spezialdübel mit Schrauben 12/100 <b>für Normelemente</b>	4	<b>MW 145904</b>	<b>9,95</b>	



**Markierungsnägel**

Alumarkierungsnägel in drei verschiedenen Ausführungen.  
**Durchmesser:** 10,0 cm, **Schaftlänge:** 8,0 cm  
1 VE = 10 Stück



Ausführung:	Best.-Nr.:	Preis: EUR per VE	B
ohne Schaft, zum Aufkleben	<b>SG 4201</b>	<b>65,50</b>	<b>52,30</b>
mit Schaft zum Einsetzen/Einkleben	<b>SG 4202</b>	<b>65,50</b>	<b>52,30</b>
mit Schaft zum Einschlagen/Einkleben	<b>SG 4203</b>	<b>65,60</b>	<b>52,40</b>



**Markierungsknöpfe**

- mit Reflexlinsen (beid- oder einseitig)
- zum Aufkleben
- Farbe: gelb

**Material:** Kunststoff (PP)  
**Durchmesser:** 12,0 cm  
1 VE = 10 Stück

+ mit Reflexlinsen



Ausführung:	Best.-Nr.:	Preis: EUR per VE	B
mit zwei Reflexlinsen einseitig	<b>SG 4211</b>	<b>35,10</b>	<b>28,00</b>
mit zwei Reflexlinsen beidseitig	<b>SG 4212</b>	<b>37,30</b>	<b>29,90</b>

## Leitkegel und Zubehör

### Elektronenblitzleuchte Star-Flash LED 610

- zweiseitiger Lichtaustritt, gelb
- hohe Blitzintensität
- Einschaltung durch außenliegenden, regengeschützten Schalter
- für den Betrieb mit zwei 6 V Trockenbatterien geeignet (Bestell-Nr. 90.5057, für eine Leuchtdauer von ca. 600 Stunden bei 2 Stunden täglicher Einsatzzeit)

**!** Zur Befestigung der Leuchte Star-Blitz an einem Leitkegel benötigen Sie einen Adapter (Best.-Nr. 90.9649).

**!** Batterien sind nicht im Lieferumfang enthalten. Bitte separat bestellen.

Leuchte nur für Leitkegel nach StVO (Best.-Nr. 90.9602 und 90.9603) geeignet!



ab 16,<sup>40</sup>



	Best.-Nr.:	Preis: EUR	B
Star-Flash 610	90.9643	136,00	
Adapter	90.9649	21,80	
1 Set = 2 Batterien, für Star-Flash LED 610	90.5057	37,20	

### Skipper™

Der Skipper™ sperrt jedes Außengebiet sicher und schnell ab. Durch die stufenlos ausziehbare Gurtlänge von max. 9 m kann mit nur vier Skipper™ Leitkegel-aufsätzen bereits ein Bereich von 80 m<sup>2</sup> abgesperrt werden.

#### Technische Daten:

Höhe: 24,0 cm, Kopf-Ø: 14,5 cm, Sockel-Ø: 9,0 cm, Gewicht: 800,0 g, Gurtlänge: 9,0 m, Gurtbreite: 5,0 cm



**!** Die Leitkegel bitte separat bestellen (StVO, TL-Leitkegel Klasse III Typ A)

Gurtfarbe:	Best.-Nr.:	Preis: EUR	B
gelb-schwarz schraffiert	90.9460	121,00	
rot-weiß schraffiert	90.9461	121,00	

Zubehör	Best.-Nr.:	Preis: EUR	B
Absperrpfosten mit Bodenteller	90.9466	99,90	
LED-Warnlicht (ohne Batterien)	90.9467	84,30	
Wandhalterung für Skipper™, Metall	90.9462	40,60	
Wandclip*, Kunststoff	90.9464	25,30	
Wandclip-Magnet*, Kunststoff	90.9465	29,90	

\* für Gurtende

## Baken und Zubehör

### TL-Sicherheitsleitbake

Doppelseitig retroreflektierend (Typ 1).

#### Technische Daten:

unterer Stutzen:  
60,0 x 60,0 mm  
oberer Stutzen:  
Ø 42 mm  
Gewicht: ca. 3,2 kg  
Abmessungen (Bake):  
30,0 x 100,0 cm

48,<sup>90</sup>

Fußplatte bitte separat bestellen (Best.-Nr.: 90.9650).

Ausführung:	Best.-Nr.:	Preis: EUR	C
doppelseitig	90.9651	48,90	
TL-Fußplatte	90.9650	32,30	



### Leitkegel

in Signalrot mit weißen Streifen, lieferbar in zwei Qualitäten

- extrem stand- und rutschfest
- optimal stapelbar

Ausführung:	Höhe / Gewicht:	Best.-Nr.:	Preis: EUR	B	%
			1	10	
1 Standard, rot/weiß	50 cm, 1,3 kg	90.9800	20,80	16,40	
	75 cm, 2,8 kg	90.9801	41,10	33,00	
2 StVO, rot/weiß, voll reflektierend, (Folie Typ 1), nach TL-Leitkegel Klasse III, Typ A	50 cm, 2,5 kg	90.9602	38,00	31,00	
	75 cm, 5,0 kg	90.9603	74,40	59,50	

ab 13,<sup>60</sup>



### Bakenleuchten

#### für Sicherheitsleitbaken und Schrankenzäune

- leuchtstarke LEDs
- Dauer-Blinklicht
- Dämmerungsautomatik
- mit Halter und integriertem Batteriekasten für 2 x 6 V Batterien

Lichtfarbe:	Best.-Nr.:	Preis: EUR	C
1 gelb	SG 5002	13,60	
2 rot	SG 5003	14,80	

### Bakenleuchten

#### für TL-Baken

- leuchtstarke LEDs
- Dämmerungsautomatik
- Lichtaustritt rot (einseitig) oder gelb (doppelseitig)
- mit integriertem Batteriekasten

Ausführung:	Lichtfarbe:	Best.-Nr.:	Preis: EUR	C
doppelseitig	gelb	SG 5000	36,90	



LED-Warnlicht  
90.9467

SKIPPER™  
90.9461

Absperrpfosten  
90.9466

### Skipper™

Das flexible Absperrsystem.

Der Skipper™ sperrt jedes Außengebiet sicher und schnell ab.

Durch die stufenlos ausziehbare Gurtlänge von max. 9 m kann mit nur vier Skipper™ Leitkegelaufsätzen bereits ein Bereich von 80 m² abgesperrt werden.

Für den dauerhaften Außeneinsatz geeignet!

Technische Daten:

Höhe: 24,0 cm, Kopf-Ø: 14,5 cm,  
Sockel-Ø: 9,0 cm, Gewicht: 800,0 g,  
Gurtlänge: 9,0 m,  
Gurtbreite: 5,0 cm

Gurtfarbe:	Best.-Nr.:	Preis: EUR	B
gelb-schwarz schraffiert	90.9460	121,00	
rot-weiß schraffiert	90.9461	121,00	

Zubehör	Best.-Nr.:	Preis: EUR	B
Absperrpfosten mit Bodenteller	90.9466	99,90	
LED-Warnlicht (ohne Batterien)	90.9467	84,30	
Wandhalterung für Skipper™, Metall	90.9462	40,60	
Wandclip*, Kunststoff	90.9464	25,30	
Wandclip-Magnet*, Kunststoff	90.9465	29,90	
Leitkegel	90.9400	51,90	
Saugnapfhalterung	90.9402	50,10	
Wandhalterung Magnet	90.9403	47,10	

\* für Gurtende



Die Leitkegel bitte separat bestellen  
(StVO, TL-Leitkegel Klasse III Typ A)

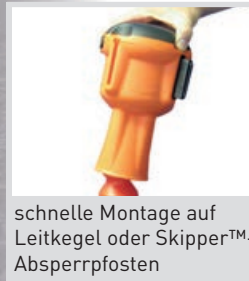

schnelle Montage auf  
Leitkegel oder Skipper™-  
Absperrpfosten



2 Gurtfarben zur Auswahl

## Mobile Systeme für schnelles Absperrren



90.9400



90.9465

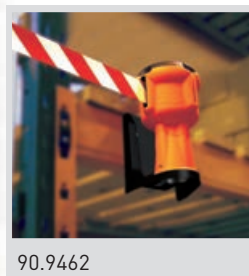

90.9462



90.9464

+ auch mit 2 Gurten als „Double Belt“ erhältlich

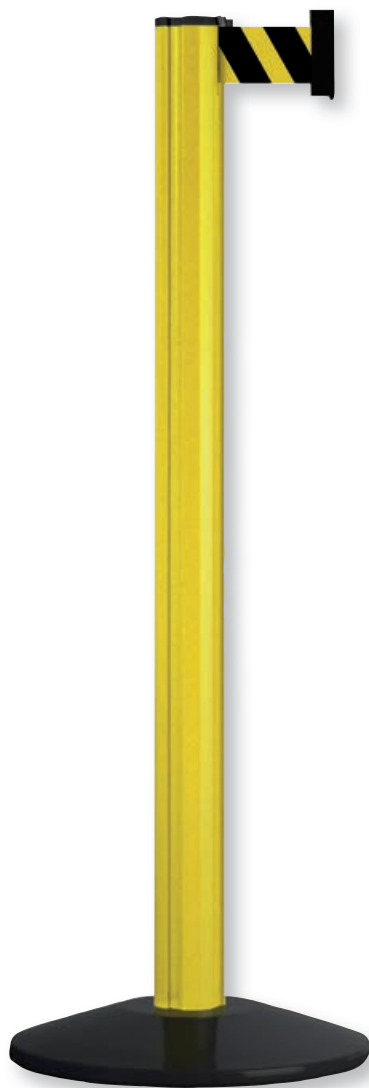

Classic Safety

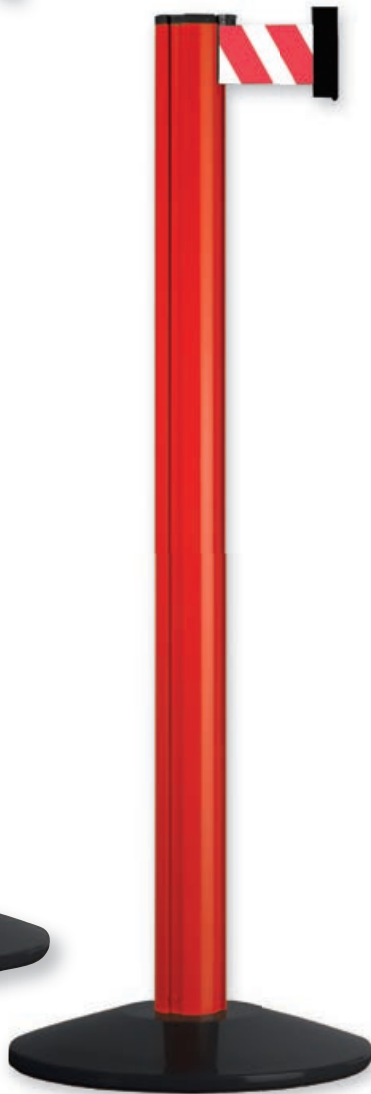

Extend Safety



Safety Double Belt

**Gurtabsperrsystem Safety**

- mobiles Absperrsystem in gelb oder rot
- zur dauerhaften oder temporären Absperrung von Gefahrenbereichen
- selbstaufrollende Gurte
- einzuhängen in Pfosten oder Wandhalterungen
- auch als „Double Belt“ mit zwei Gurten erhältlich

**Technische Daten:**

Höhe der Pfosten: 1,0 m

Ø Fuß: 35,5 cm

Material Pfosten: Aluminium

Gurtlänge Classic: 2,3 m / Gurtlänge Extend: 3,7 m

Ø Pfosten Classic: 7,0 cm / Ø Pfosten Extend: 8,3 cm

**i Einsatz im Innenbereich**

	Gurtlänge in m:	Gurtpfosten:	Gurtfarbe:	Gewicht in kg:	Best.-Nr.:	Preis: EUR	C
Classic Safety	2,3	gelb	gelb/schwarz	12,0	MA 9301	166,50	
Classic Safety	2,3	rot	rot/weiß	12,0	MA 9302	166,50	
Extend Safety	3,7	gelb	gelb/schwarz	13,0	MA 9401	226,00	
Extend Safety	3,7	rot	rot/weiß	13,0	MA 9402	226,00	
Safety Double Belt	2 x 2,3	gelb	gelb/schwarz	12,5	MA 9501	232,00	
Safety Double Belt	2 x 2,3	rot	rot/weiß	12,5	MA 9502	232,00	

Zubehör	Größe: B x H in cm	Gewicht in kg:	Best.-Nr.:	Preis: EUR	C
Wandhalter	6,3 x 2,5	10 g	MA 8400	15,00	

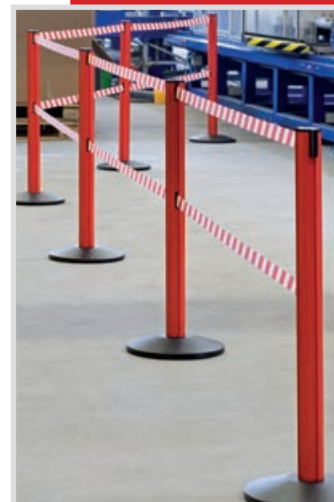



«ActiveWorkplace®  
TIPP  
**112,50**



**Gurtabsperresystem „Outdoor“**

- für den Außen- und Innenbereich geeignet
- selbstaufrollender Gurt mit 3,7 m Länge
- Befestigung der Gurtenden entweder in Pfosten- oder Wandhalterungen
- Fuß ist mit Wasser, Sand oder Beton befüllbar

**Technische Daten:**  
Höhe der Pfosten: 97,0 cm  
Gurtlänge: 3,7 m  
Ø Fuß: 38,0 cm (Farbe: schwarz)  
Ø Pfosten: 8,3 cm  
Gesamtgewicht: ca. 8,0 kg (gefüllt mit Wasser)

Gurtpfosten:	Gurtfarbe:	Best.-Nr.:	Preis: EUR	C
schwarz	gelb/schwarz	MA 9601	112,50	
schwarz	rot/weiß	MA 9602	112,50	
rot	rot/weiß	MA 9605	112,50	
rot	schwarz/gelb	MA 9606	112,50	
gelb	rot/weiß	MA 9607	112,50	
gelb	schwarz/gelb	MA 9608	112,50	

Zubehör	Größe: B x H in cm	Gewicht in kg:	Best.-Nr.:	Preis: EUR	C
Wandhalter	6,3 x 2,5	10 g	MA 8400	15,00	

## Absperrsysteme für den lang- und kurzfristigen Außeneinsatz



**189,00**

**Gurt-Warnständer**

- mit Fliehkraftbremse für ein kontrolliertes Rückführen des selbstaufrollenden Gurtbandes
- Oberteil aus lackiertem Aluminium
- Kunststofffuß mit Sand befüllbar und mit Katzenaugen für gute Nachtsichtbarkeit ausgestattet
- dauerhafte Fixierung durch vier integrierte Dübelaufnahmen möglich
- für den temporären Außeneinsatz geeignet

**Technische Daten:**  
Gesamthöhe: 98,5 cm  
Gurtlänge: 3,0 m  
Ø Oberteil: 6,0 cm,  
Ø Bodenteller: 33,0 cm  
Gewicht (unbefüllt/befüllt): 2,4/13,0 kg

**+ mit Katzenaugen  
ausgestatteter Fuß**



Farbe:	Gurtfarbe:	Best.-Nr.:	Preis: EUR	C
gelb	gelb-schwarz schraffiert	MW 14759	189,00	
rot	rot-weiß schraffiert	MW 19970	189,00	

Zubehör	Best.-Nr.:	Preis: EUR	C
Wandclip	MW 16000	13,60	
Gurtverbinder	MW 17430	10,60	





**Edelstahl-Gurtpfosten**

Zur dauerhaften Absperrung im Innen- und temporären Absperrung im Außenbereich geeignet.

**Technische Daten:**

- Material: Edelstahl, gebürstet
- Bodenteller: inkl. Abdeckplatte in Pfostenfinish
- Ø Bodenteller: 35,0 cm
- Ø Pfosten: 6,3 cm
- Höhe Bodenteller: 3,0 cm
- Pfostenhöhe: 98,0 cm
- Gurtbreite: 5,0 cm
- Gurtlänge: 2,3 m oder 4,0 m
- Gewicht: 9,0 kg

138,00

**Farben**

- + hochwertiger, gebürsteter Edelstahl
- + mit 2 Gurtlängen erhältlich



../01 rot



../02 blau



../03 schwarz



../04 grau



../05 dunkelgrün



../06 burgunder



Ausführung:	Material:	Best.-Nr.:	Preis: EUR
Gurtlänge 2,3 m	Edelstahl	RS 5523/..	138,00
Gurtlänge 4,0 m	Edelstahl	RS 5540/..	138,00

**!** Bitte ergänzen Sie die Bestell-Nr. mit der Gurtfarbe.

**i** Die Lieferung erfolgt vormontiert.

**i** Auf Anfrage ist eine individuelle Bedruckung des Gurtbandes möglich.

Zubehör	Best.-Nr.:	Preis: EUR
Gurt-Endstück (Ersatzteil)	90.9397	24,00
Wandclip (Kunststoff / verschrauben)	90.9396	24,00
Wandclip (Kunststoff / magnetisch)	90.9398	32,80
Wandclip (Edelstahl / verschrauben)	90.9399	28,90



Gurt-Endstück



Wandclip Kunststoff



Wandclip magnetisch



Wandclip Edelstahl

**Wandgurt**

- Wandhalterung aus hochbelastbarem ABS-Kunststoff
- Gurtkassette in drei Stellungen fixierbar (0°, 90° oder 180°)

**Technische Daten:**

- Gurtbandlänge: 3,0 m
- Maße (H x T): 13,0 x 11,0 cm

**Farben**



../01 gelb/schwarz schraffiert



../02 rot/weiß schraffiert

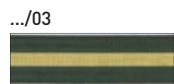

../03 schwarz-gelb-schwarz



../04 schwarz-rot-schwarz

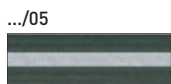

../05 schwarz-silber-schwarz



Ausführung:	Best.-Nr.:	Preis: EUR
zum Anschrauben	MW 13738/..	108,50
magnetisch	MW 27462/..	103,50

Zubehör	Best.-Nr.:	Preis EUR
Wandclip	MW 16000	13,60
Gurtverbinder	MW 17430	10,60



magnetische Ausführung

**!** Bitte ergänzen Sie die Bestell-Nr. mit der Gurtfarbe.



**Gurtabsperresystem Classic und Extend**

Repräsentativer und eleganter Pfosten. Oberflächenausführung in Chrom.

ab **244,00**

Pfostenhöhe: 1 m  
Pfostenfarbe: Chrom

**Gurtabsperrefposten Classic und Extend**

	Gewicht:	Best.-Nr.:	Pfostenfarb-Nr.:	Gurtfarb-Nr.:	Preis: EUR
Classic (Gurtlänge 2,3 m)	12 kg	MA 80/..	0	1 2 3 4 5	244,00
Extend (Gurtlänge 3,7 m)	13 kg	MA 75/..	0	1 2 3 4 5	339,90



Bitte ergänzen Sie die Bestell-Nr. mit der Pfostenfarb-Nr. und der Gurtfarb-Nr.  
Beispiel: MA 80/03 (Gurt: Classic, Pfostenfarbe: Chrom, Gurtfarbe: Rot)

**Leitpfosten – elegant und repräsentativ**



schwarzer Alurahmen

**95,10**

**Aufsatzschild für Leitpfosten Classic**

DIN A4 Hochformat	Best.-Nr.:	Preis: EUR
	MA 8501	95,10



Standard



XXL



Maxi



Wandhalter

**Wandsysteme: Einzelkomponenten und Zubehör**

	Größe: B x H in cm	Gewicht:	Best.-Nr.:	Gurtfarb-Nr.:	Preis: EUR
Standard (Gurtlänge 2,3 m)	7,0 x 8,5	400 g	MA 830/..	1 2 3 4 5	115,50
XXL (Gurtlänge 3,7 m)	8,3 x 8,5	530 g	MA 832/..	1 2 3 4 5	149,50
Maxi (Gurtlänge 5,4 m)	12,0 x 8,5	550 g	MA 835/..	1 2 3 4 5	239,00
Wandhalter	7,5 x 2,5	10 g	MA 8400		15,00



Bitte ergänzen Sie die Bestell-Nr. mit der Gurtfarb-Nr. und bestellen Sie zusätzlich zum Wandsystem in Standard, XXL und Maxi die passende Wandhalterung MA 8400.

**Leitpfosten Madison**

Repräsentativer und eleganter Pfosten. Oberflächenausführung in Chrom.

Einhängen der Kordel erfolgt an vier Aussparungen am Kopf. Modell ist nur für den Innenbereich geeignet.

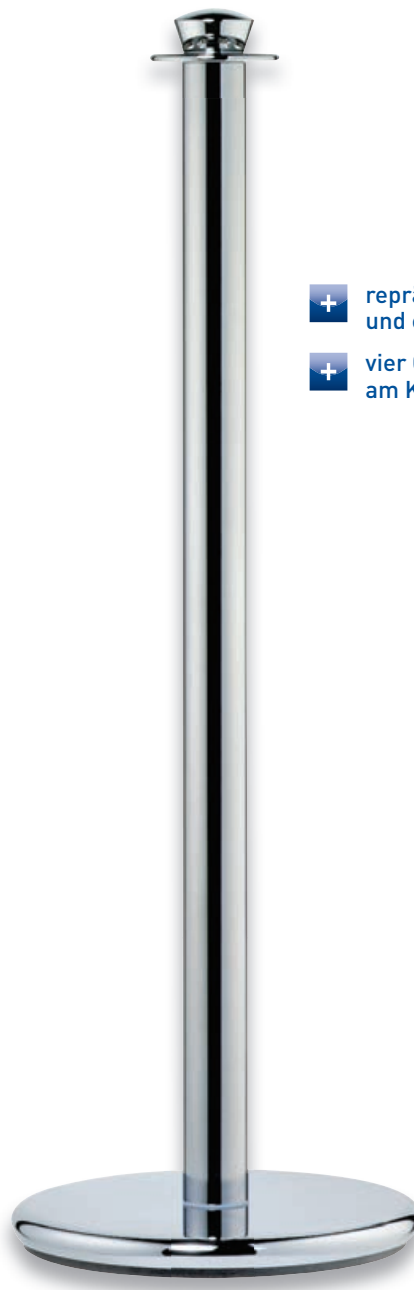

- + repräsentativ und elegant
- + vier Gurtösen am Kopf

179,<sup>50</sup>

**Leitpfosten Madison**

C

Ausführung:	Höhe: in cm	Fuß-Ø: in cm	Rohr-Ø: in cm	Gewicht:	Best.-Nr.:	Preis: EUR
Chrom	95,0	32,0	5,0	11 kg	MA 6040	179,50

## Zubehör

### Wandhalterung für Kordel-Endstücke



	Best.-Nr.:	Preis: EUR
Wandhalterung, Chrom	MA 5340	15,70
Wandhalterung, Messing	MA 5350	15,70
Wandhalterung, Nickel matt	MA 5360	15,70

### Kordel für Leitpfosten Madison

Alle Kordeln haben eine Länge von 2,0 Meter und sind mit Endstücken in Chrom ausgerüstet.

**Farben**

POLYPROPYLEN beige



POLYPROPYLEN rot



POLYPROPYLEN blau



SAMT rot

**POLYPROPYLEN-Kordel**

C

Seilfarbe:	Best.-Nr.:	Preis: EUR
beige	MA 5240	84,20
blau	MA 5440	84,20
rot	MA 5640	84,20

**SAMT-Kordel**

C

Seilfarbe:	Best.-Nr.:	Preis: EUR
rot	MA 4540	119,50

### Aufsatzschild für Leitpfosten Madison

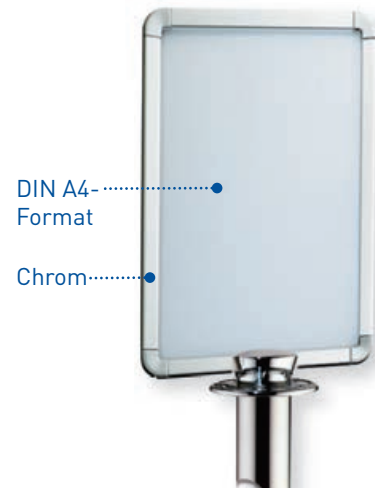

DIN A4-Format

Chrom

	Best.-Nr.:	Preis: EUR
Alurahmen, Chrom, DIN A4 hoch	MA 5370	95,10



«ActiveWorkplace®  
TIPP  
ab 25,90

**Secur 1 – Kettenständer mit dreieckigem Standfuß für den Inneneinsatz**

- aus hochwertigem Kunststoff
- mit robustem, schwarzem Standfuß (zementgefüllt)
- auch für den kurzfristigen Außeneinsatz
- maximaler Ständerabstand: 2 m

**Technische Daten:**

Höhe: 87,0 cm, Rohr-Ø: 4,0 cm

Maße des Standfußes: 30,0 cm SL, Gewicht: 2,7 kg

Ausführungen: rot/weiß und gelb/schwarz.

Lieferform: Ständereinheit mit Kopfteil und 4 Kettenösen

**Einzelkomponenten**

Ausführung:	Best.-Nr.:	Preis: EUR	B
rot/weiß	90.9307		25,90
gelb/schwarz	90.9308		25,90

**Komplett-Set**

6 Kettenständer, 10,0 m Kunststoffkette, 10 Verbindungsglieder und 10 Einhängehaken

Ausführung:	Best.-Nr.:	Preis: EUR per Set	B
rot/weiß	90.9315		166,00
gelb/schwarz	90.9316		166,00



Ketten und Verbindungsglieder finden Sie auf Seite 235 f.



ab 28,90  
pro Kettenständer

robuster, schwarzer Standfuß für Wasser- oder Sandbefüllung

**Secur 2 – Kettenständer mit rundem Standfuß**

- aus hochwertigem Kunststoff
- mit robustem schwarzem Standfuß (Wasser- oder Sandbefüllung)
- auch für den kurzfristigen Außeneinsatz

**Technische Daten:**

Höhe: 87,0 cm

Ø Rohr: 4,0 cm

Maße des Standfußes: 30,0 cm Ø

Leergewicht: 250,0 g

Lieferform: Ständereinheit mit Kopfteil und 4 Kettenösen

**Ausführungen:**

Einzelposten: Kettenständer mit rundem Standfuß

Komplett-Set: 6 Kettenständer, 10,0 m Kunststoffkette, 10 Verbindungsglieder und 10 Einhängehaken

**Montagehinweis:**

Pfosten von unten durch den Standfuß schieben!

**Einzelkomponenten**

Ausführung:	Best.-Nr.:	Preis: EUR	B
rot/weiß	90.9023		28,90
gelb/schwarz	90.9024		28,90

**Komplett-Set**

6 Kettenständer, 10,0 m Kunststoffkette, 10 Verbindungsglieder und 10 Einhängehaken

Ausführung:	Best.-Nr.:	Preis: EUR per Set	B
rot/weiß	90.9026		179,50
gelb/schwarz	90.9027		179,50

**Schwerer Kettenwarnständer**

Zur temporären Absperrung von Gefahrenstellen im Außenbereich.

- massiver, runder Fuß aus recyceltem Kunststoff (15 kg)
- Stahlpfosten feuerverzinkt und rot/weiß lackiert, mit Ösenkappe
- Pfostendurchmesser: 6,0 cm
- Höhe: 1,0 m
- Fußdurchmesser: 45,0 cm

Empfehlung: Pfostenabstand 6-8 m

Best.-Nr.:	Preis: EUR	<b>C</b>
<b>MW 18374</b>	<b>67,80</b>	



- + flexible Ausrichtung
- + müheloser Auf- und Abbau

**” Schnell und einfach temporäre Gefahrenstellen absperren! “**



**i Produktinfo**

Durch die Ösenkappe lässt sich eine Kette (Gliederstärke 6,0 mm) ziehen. Das Ausrichten der Pfostenabstände entsprechend der Kettenlänge entfällt. Es sind nur noch zwei Verbindungsglieder oder Einhängehaken nötig.



**! Bestellhinweis**

Bei Ketten gelten die Preise pro laufendem Meter. Die maximale Stücklänge beträgt 10,0 m. Zur Montage am Kettenständer bitte Verbindungsglieder und Einhängehaken mitbestellen.

<b>Einhängehaken aus Nylon</b>				<b>B</b>
Farbe:	Stück pro VE:	Best.-Nr.:	Preis: EUR per VE	
rot	10 Stück	<b>90.9147</b>	<b>20,80</b>	
schwarz	10 Stück	<b>90.9148</b>	<b>20,80</b>	

<b>Verbindungsglieder aus Nylon</b>				<b>B</b>
Farbe:	Stück pro VE:	Best.-Nr.:	Preis: EUR per VE	
rot	10 Stück	<b>90.9145</b>	<b>17,20</b>	
schwarz	10 Stück	<b>90.9146</b>	<b>17,20</b>	

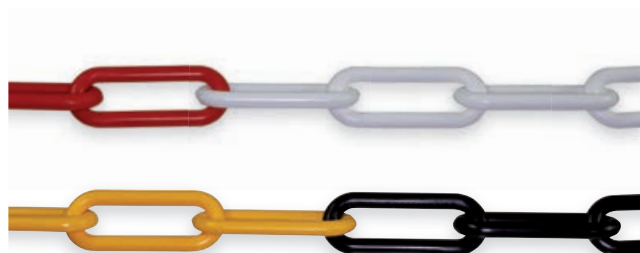

**Secur Kunststoffketten**  
aus Polyethylen, Gliederstärke 6,0 mm, Farbwechsel nach 13 Gliedern.

Farbe:	Best.-Nr.:	Preis: EUR per lfm.	<b>B</b>
rot/weiß	<b>90.9141</b>	<b>2,95</b>	
gelb/schwarz	<b>90.9142</b>	<b>2,95</b>	



**Secur Nylon-Güteketten**  
Kunststoff durchgefärbt, hohe Reißfestigkeit, UV- und witterungsbeständig, resistent gegen Seewasser und viele chemischen Verbindungen. Gliederstärke 6,0 mm, Farbwechsel nach 11 Gliedern.

Farbe:	Best.-Nr.:	Preis: EUR per lfm.	<b>B</b>
rot/weiß	<b>90.9143</b>	<b>6,90</b>	
gelb/schwarz	<b>90.9144</b>	<b>6,90</b>	



ab 44,80



ab 32,70

**Aufstellpfosten**

Verzinkter Stahl mit Aluminiumgrundplatte zur Schildmontage.  
**Höhe:** 55,5 cm, **für Schilder:** 52,0 x 11,0 cm

**Zubehör:** Montageset bestehend aus 4 verzinkten Stahlschrauben, 8 x 80 mm, inkl. Dübel und Unterlegscheiben.

	Best.-Nr.:	Preis: EUR			%
		1	10	25	
Aufstellpfosten	90.5567	55,90	47,90	44,80	
Montageset	90.5527	9,40	8,45	7,60	

**Einschlagpfosten**

Verzinkter Stahl mit Aluminiumgrundplatte zur Schildmontage.  
**Höhe:** 75,0 cm **für Schilder:** 52,0 x 11,0 cm

	Best.-Nr.:	Preis: EUR			%
		1	10	25	
Einschlagpfosten	90.5540	43,90	37,20	32,70	

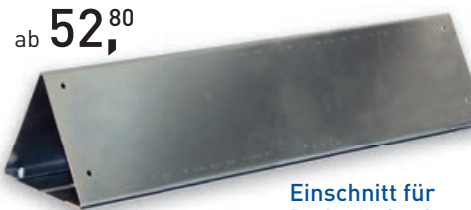

ab 52,80

Einschnitt für Bodenbefestigung



**Parkbegrenzung**

Verzinkter Stahl. Schrauben zur Bodenbefestigung und Schilderbefestigung liegen bei.

**Maße:** 52,5 x 13,0 x 11,5 cm, **für Schilder:** 52,0 x 11,0 cm.

Best.-Nr.:	Preis: EUR			%
	1	10	25	
90.5526	65,40	56,10	52,80	



ab 43,90



bedruckt mit Symbol und Text

**Reservierungspfosten**

Verzinkter Stahl mit Kunststoff-Schilderträger. Schild von unten einschiebbar, kein Werkzeug erforderlich.  
**Pfostenhöhe:** Einschlagpfosten: 75,0 cm (ca. 50,0 cm über Boden)  
 Aufstellpfosten: 55,0 cm über Boden

Für Schilder 52,0 x 11,0 cm, Klappe bedruckt mit Symbol Abschleppwagen und Text: „Falschparker werden kostenpflichtig abgeschleppt!“  
**Schild bitte separat bestellen!**

Ausführung:	Höhe in cm:	Best.-Nr.:	Preis: EUR			%
			1	10	25	
Einschlagpfosten	75,0	90.5524	54,80	46,70	43,90	
Aufstellpfosten	50,0	90.5525	65,80	56,00	52,60	



ab 7,90

Optimal geeignet zur Befestigung mit Einschlag-, Reservierungs- oder Aufstellpfosten (Schildergröße 52,0 x 11,0 cm).

**Material:** Aluminium geprägt, mit kratzfester Einbrennlackierung

**Größe: 52,0 x 11,0 cm**

Ausführung:	Best.-Nr.:	Preis: EUR		%
		1	10	
Größe: 52,0 x 11,0 cm	11.5530	12,10	8,40	
Größe: 43,0 x 8,0 cm	11.5535	11,50	7,90	



ab 47,00



**Flexibler Leitpfosten „Comeback“**

- Leitzylinder aus einem Stück
- mit integriertem Fuß zum Aufdübeln
- für gefahrloses An- und Überfahren geeignet
- 360° knickbar
- selbstaufrichtend
- Signalrot mit Reflexstreifen
- hohe Verschleißfestigkeit

**Technische Daten:**

**Gesamthöhe:** 46,0 oder 76,0 cm

Ø Oberteil: 8,0 cm

Ø Fuß: 20,0 cm

**Material:** thermoplastisches Polyurethan (TPU)

- + für gefahrloses An- und Überfahren geeignet
- + um 360° kippbar
- + selbstaufrichtend

Ausführung:	Höhe in cm:	Best.-Nr.:	Preis: EUR	B
ComeBack 46	46,0	MW 1320	47,00	
ComeBack 76	76,0	MW 1327	57,40	

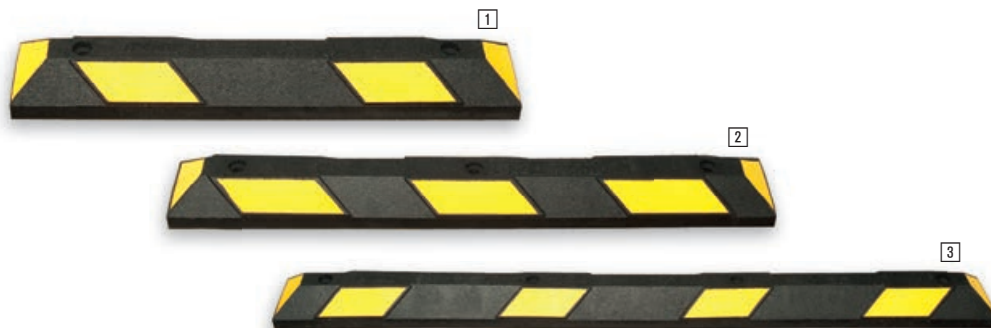

ab 41,<sup>70</sup>

**Parkplatzbegrenzung PARK-IT®**

**zur frontalen oder seitlichen Parkplatzbegrenzung**

- für Sicherheit auf Parkplätzen
- öl- und temperaturbeständig
- UV-Stabil
- zum Aufdübeln und -kleben
- Farbe: schwarz/gelb
- eingelassene, gelbe Reflexstreifen (auch stirnseitig)

**Material:** Recycling-Gummi, hoch verdichtet  
In 3 Abmessungen erhältlich.

Befestigungsmaterial ist im Lieferumfang enthalten.

**i** PARK-IT® Radstopp-Elemente können mithilfe des 2-Komponentenklebers auf Harzbasis auch geklebt werden!  
Best.-Nr. MW25975

**Spezialkleber**

**zum Verkleben von PARK-IT® Radstopp-Elementen**

- 2-Komponentenkleber auf Harzbasis mit schnellreaktivem Bindemittel
- 17,5 kg-Gebinde: 12,5 kg Aktivator (Quarzsand) + 5 kg Bindemittel (Harz)
- Verbrauch: ca. 4,5 kg pro qm (bei 3 mm Schichtstärke)
- für Beton, Asphalt, Bitumen und epoxid-beschichtete Flächen

**! Montagehinweis:**  
Für einen akkuraten Abschluss des austretenden Klebers empfiehlt es sich, eine (Papp-)Schablone zu verwenden.  
Führen Sie bei PU-beschichteten oder extrem glatt polierten Untergründen einen Haftungstest durch!

Größe: L x B x H in cm	Best.-Nr.:	Preis: EUR	C
1 90,0 x 15,0 x 10,0	MW 26220	41,70	
2 120,0 x 15,0 x 10,0	MW 21568	52,20	
3 180,0 x 15,0 x 10,0	MW 26285	65,10	

Best.-Nr.:	Preis: EUR	C
MW 25975	118,00	



ab 173,<sup>00</sup>

**Parkbügel AS 525**

Sperrbügel aus Stahl, verzinkt, abschließbar mit Profilylinder.

- kippbar über Bodenplatte, mit 2 Seitenbügeln
- wahlweise zum Aufdübeln oder zum Einbetonieren

**Maße (B x H):** 77,0 x 50,0 cm

Ausführung:	Best.-Nr.:	Preis: EUR	C
Aufdübeln gleichschließend	CA 810524	173,00	
Aufdübeln verschiedenschließend	CA 810525	179,00	
Einbetonieren verschiedenschließend	CA 810527	201,00	
Einbetonieren gleichschließend	CA 810528	201,00	



176,<sup>50</sup>

**Parkbügel AS 505**

Sperrbügel aus feuerverzinktem Stahl, abschließbar mit Profilylinder.

Kippbar auf Bodenplatte mit verstärkten und höchststrapazierbaren Kunststoffscharnieren. Bodenplatte zum Aufdübeln.

**Maße (B x H):** 76,0 x 50,0 cm  
**Durchmesser:** Mittelposten 60,0 mm, Seitenarme 40,0 mm

Ausführung:	Best.-Nr.:	Preis: EUR	C
gleichschließend	CA 830304	176,50	
verschiedenschließend	CA 830305	176,50	



<<ActiveWorkplace®  
**TIPP**  
ab 212,<sup>00</sup>

**FLEXY F & B 600**

Sperrbügel aus verzinktem Stahl, Mittelposten ist federnd gelagert, Neigung bis 45 Grad ohne Beschädigung, abschließbar mit Profilylinder. Bodenplatte zum Aufdübeln.

- Flexy F 600: Seitenbügel starr
- Flexy B 600: Seitenbügel federnd

**Maße (B x H):** 100,0 x 60,0 cm

**i** Befestigungsmaterial im Lieferumfang enthalten.

Ausführung:	Best.-Nr.:	Preis: EUR	C
F600 - verschiedenschließend	CA 888101	226,50	
F600 - gleichschließend	CA 888102	226,50	
B600 - gleichschließend	CA 888103	212,00	
B600 - verschiedenschließend	CA 888104	212,00	

**i** Alle Parkbügel dieser Seite sind aus oberflächenveredeltem Stahl gefertigt.



«ActiveWorkplace®  
TIPP  
102,<sup>50</sup>

**Bodenmarkierungsgerät „New Perfekt Striper“**

Zur professionellen und wirtschaftlichen Markierung im Innen- und Außenbereich von Parkplätzen und Parkhäusern, Freiflächen, Werkhallen, Lagerhallen etc.

Das Markierungsgerät ist jederzeit einsatzbereit und bedarf keiner Wartung oder Instandhaltung. Dose kräftig schütteln – Dose in Gerät einlegen – Markierstrecke abfahren – fertig.

- Strichbreiteinstellung von 3 – 10 cm
- Sprühdose justiert sich automatisch in die richtige Sprühposition
- sehr robuste Stahlausführung
- verstellbarer Richtungspfeil zum Verfolgen der Vormarkierungen
- breite Räder für größere Stabilität und schnurgerade Markierungen
- integrierter Windschutz für exakte Markierungen
- Seitenhalterung für wandnahe Markierungen (im Lieferumfang enthalten)
- integrierte Halterung für drei Ersatzdosen
- der Griff ist auch einzeln als Markierstock nutzbar, z.B. zum Markieren mit Schablonen
- Lieferung inkl. Schlagschnur und Markierpulver zum Vormarkieren (auch separat als Zubehör bestellbar)

	Best.-Nr.:	Preis: EUR	C
New Perfekt Striper	90.3271	102,50	

Zubehör			C
	Best.-Nr.:	Preis: EUR	
Schlagschnur, 30 m	90.3300	22,00	
Markierpulver, 100 g	90.3301	20,40	

ab 15,<sup>90</sup>



für ca. 60 m Neumarkierung

**Spezialfarbe „Traffic“**

in 7 Standardfarben für den New Perfekt Striper

Entwickelt für hohe Ansprüche. Die Farben sind schnelltrocknend und ohne Zusatz von Bleipigmenten. Geeignet für deckende, dauerhafte Markierungen. Die Sprühdosen sind mit einer optimierten Düse ausgestattet, die ein Verstopfen mit Farbresten verhindert und gleichzeitig das Einlegen der Farbdosen vereinfacht.

**!** Die Farbe ist ausschließlich für die Verwendung mit Markiergeräten geeignet. Das Versprühen der Farbe per Hand ist nicht möglich. Im Außenbereich nicht unter +10 °C Bodentemperatur verarbeiten.

Farbe:	Best.-Nr.:	Preis: EUR			B
		1	6	24	%
<input type="checkbox"/> weiß	90.3283	17,30	16,60	15,90	
<input type="checkbox"/> gelb	90.3284	17,30	16,60	15,90	
<input type="checkbox"/> rot	90.3294	17,30	16,60	15,90	
<input type="checkbox"/> blau	90.3295	17,30	16,60	15,90	
<input type="checkbox"/> grün	90.3332	17,30	16,60	15,90	
<input type="checkbox"/> grau	90.3334	17,30	16,60	15,90	
<input type="checkbox"/> schwarz	90.3335	17,30	16,60	15,90	

**+** Inhalt je Dose: 500 ml



**+** Inhalt je Dose: 500 ml

ab 20,<sup>20</sup>

**Spezialfarbe „Traffic Extra“**

in 2 Farben (weiß und gelb) für Markierungsgerät „New Perfekt Striper“

Farbe:	Best.-Nr.:	Preis: EUR			B
		1	6	12	%
<input type="checkbox"/> weiß	90.3260	22,10	20,90	20,20	
<input type="checkbox"/> gelb	90.3261	22,10	20,90	20,20	

**i** Produktinfo

**Eigenschaften wie „Traffic“, zusätzlich:**

- sehr hohe Deckkraft für extrem starke Beanspruchung
- sehr hoher Pigmentanteil
- sehr abrieb- und wetterfest
- verfügbar in weiß und gelb



**Versiegelungslack „Protektor Traffic“ 13,<sup>50</sup>**

- erhöht die Lebensdauer der Markierung
- schützt vor erhöhtem Abrieb in Bereichen mit hoher mechanischer Belastung
- einfach nach Trocknung auf Markierung auftragen
- im Markierwagen „New Perfekt Striper“ verwendbar

Best.-Nr.:	Preis: EUR	B
90.3272	13,50	

**+** Inhalt je Dose: 500 ml



**Spritzschablonensätze zur einfachen Boden- und Straßenmarkierung**

- aus geöltem und verstärktem Spezialkarton
- mehrfach wiederverwendbar

Die zu den Schablonen angegebenen Größen (in mm) entsprechen den jeweiligen Symbol- bzw. Zeichengrößen.

Best.-Nr.:	Preis: EUR	A
90.3306/..	92,40	



Bitte ergänzen Sie die Bestell-Nr. mit der jeweiligen Ausführungsvariante.



**Parken**

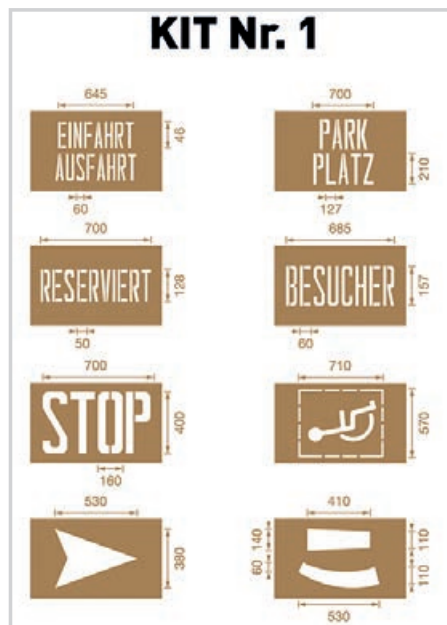

.../01 Maße in mm

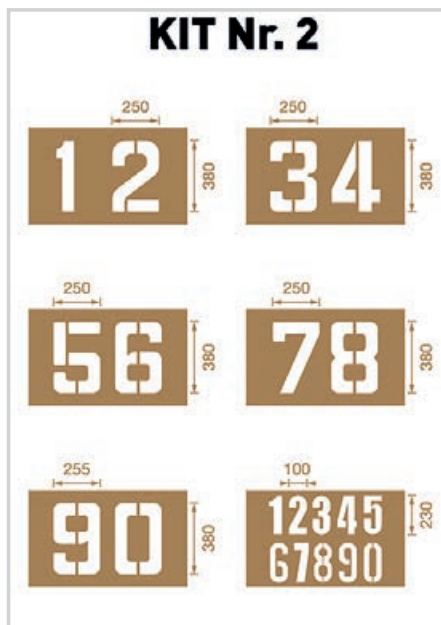

.../02 Maße in mm



.../03 Maße in mm

**Industrie**

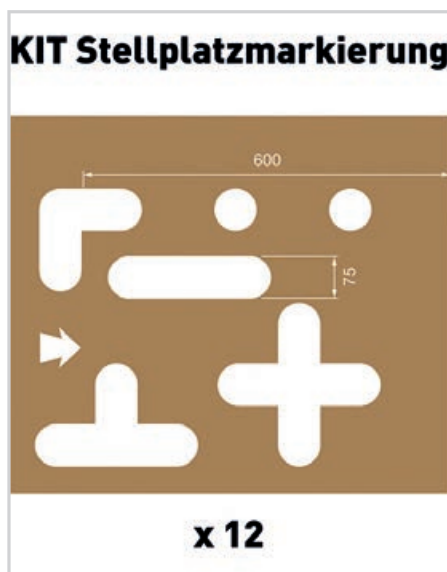

.../08 Maße in mm

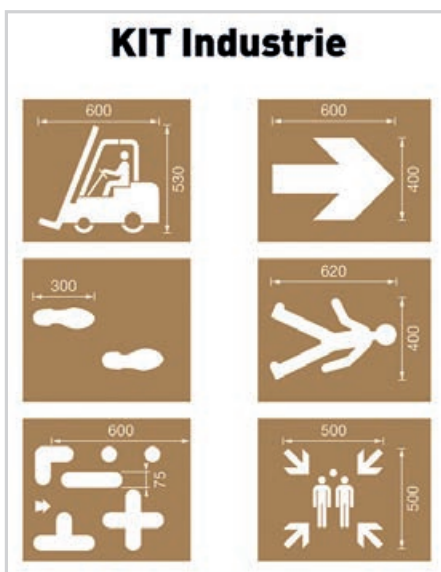

.../09 Maße in mm

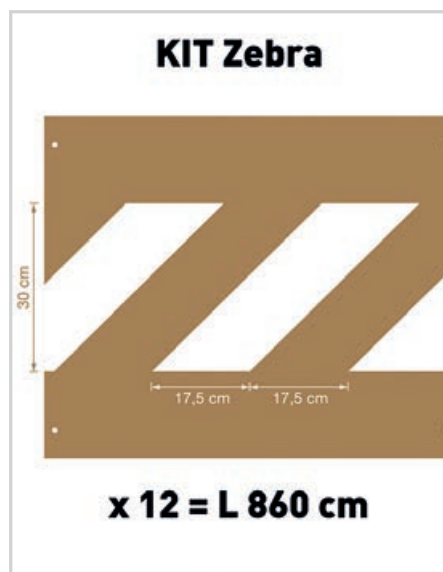

.../10

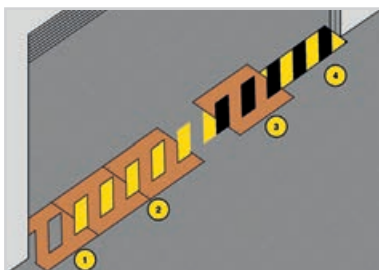

**Produktinfo**

Weitere Spritzschablonensätze finden Sie in unserem Online-Shop.

«ActiveWorkplace®  
TIPP

198,<sup>50</sup>



+ mit Aufbewahrungsbox  
inkl. Batterie und  
Radmasken



### Easyline® EDGE

Das Easyline® EDGE Linienmarkierungssystem zeichnet randscharfe, leuchtende Linien.

- ideal für die Markierung von Industrieböden, Verkaufs- und Lagerhäusern, Parkplätzen und Parkhäusern, Spiel- und Sportplätzen
- gemäß Arbeitsstättenverordnung §17 und ASR A1.3 (5.3)
- patentierte Technologie – batteriebetriebenes Luftdrucksystem produziert eine randscharfe, saubere Linie ohne Sprühnebel
- verstellbare Räder erlauben das Markieren direkt entlang einer Wand oder eines Regals
- Linien können in 5,0 cm, 7,5 cm oder 10,0 cm gezeichnet werden
- Applikator ist schnell montiert und einfach zu bedienen – kein spezielles Zubehör nötig
- Gerät funktioniert auch ohne Batteriebetrieb!

Ausführung:	Best.-Nr.:	Preis: EUR
Easyline® EDGE Markierungsgerät	<b>RM 47010</b>	<b>198,50</b>



herkömmliche  
Markierung

Easyline®  
EDGE-Markierung



## Markierungsfarben für den Einsatz auf Bau- stellen, in Betrieben und der Landwirtschaft

77,<sup>60</sup>



### Easyline® EDGE Handpistole

Zur Kennzeichnung aus der freien Hand.

Ausführung:	Best.-Nr.:	Preis: EUR
Easyline® EDGE Handpistole	<b>90.2987</b>	<b>77,60</b>

33,<sup>70</sup>

+ nach 10 Minuten berührungstrocken



### Easyline® EDGE Spezialfarbe

Verkehrsbeständige Epoxidfarbe für hervorragende Deckkraft.

- Easyline® EDGE Linien sind schnell aufgetragen und trocknen in 10 Minuten – das erspart Leerlaufzeiten
- ohne Zusätze von Blei und chlorierten Lösungsmitteln
- Inhalt je Dose: 750 ml

Farbe:	Best.-Nr.:	Preis: EUR
<input type="checkbox"/> weiß	<b>RM 47000</b>	<b>33,70</b>
<input type="checkbox"/> gelb	<b>RM 47001</b>	<b>33,70</b>
<input type="checkbox"/> rot	<b>RM 47002</b>	<b>33,70</b>
<input type="checkbox"/> blau	<b>RM 47003</b>	<b>33,70</b>
<input type="checkbox"/> grün	<b>RM 47004</b>	<b>33,70</b>
<input type="checkbox"/> orange	<b>RM 47005</b>	<b>33,70</b>
<input type="checkbox"/> schwarz	<b>RM 47006</b>	<b>33,70</b>
<input type="checkbox"/> grau	<b>RM 47007</b>	<b>33,70</b>
<input type="checkbox"/> fluoreszierend gelb	<b>RM 47009</b>	<b>33,70</b>



**COLORMARK 2K Linemarker**

Normale Bodenmarkierung ist häufig nicht sehr abriebfest und muss mit Hilfe eines Härters nachbearbeitet werden. Der 2K Linemarker ist ein 2 in 1 Produkt und beinhaltet sowohl Bodenmarkierungsfarbe als auch Härter und ist daher extrem abriebfest und sorgt für eine sehr gute Haftung. Sobald der Metallring an der Unterseite der Dose gedreht wird setzt sich der gesondert gelagerte Härter frei. Dadurch ist eine extrem schnelle Trocknungszeit und gute Beständigkeit gewährleistet.

**Produktvorteile**

- nach 12 Stunden voll belastbar
- beständig gegen Wasser, Reifen, Öle, Diesel, Streusalzlösungen, Weichmacher etc.
- für den Innen- und Außenbereich
- Farbe und Härter in einem Produkt

**Produktdaten**

- Inhalt 500ml
- für bis zu 30 Meter Markierung (bei einer Sprühbreite von 10 cm)
- Nach 45 Min Staubtrocken, nach 6 Stunden begehbar und nach 12 Stunden voll ausgehärtet.
- Haltbarkeit der Dose ca. 3 Jahre bei sachgerechter Lagerung (=10°-25°C, relative Luftfeuchte von max. 60 %)

Farbe:	Best.-Nr.:	Preis: EUR		
		1	6	24
weiß	DH 1070	50,50	45,60	38,00
verkehrsgelb	DH 1080	50,50	45,60	38,00



ab 38,00



passende Markierungswagen im Online-Shop erhältlich

**COLORMARK Ecomarker**

Der Ecomarker ist ein Markierungsspray auf Kreidebasis. Durch seine pflanzenverträglichen Inhaltsstoffe, ist die Anwendung auf Grünflächen, wie Rasen, kein Problem. Witterungsabhängig kann der Ecomarker mehrere Wochen halten. Entfernenbar ist das Kreidespray durch einfaches Abwaschen mit Wasser. Übliche Einsatzgebiete sind Sportveranstaltungen, Forstwirtschaft oder Baustellen. Die patentierte Sicherheitskappe schützt den Anwender vor verschmutzten Fingern und Kleidungsstücken.

**Produktvorteile**

- für kurzfristige Markierungen
- lässt sich mit Wasser abspülen
- Einhand Sicherheitskappe

**Produktdaten**

- Inhalt 500ml
- Für bis zu 260 Meter Markierung
- Staubtrocken nach ca. 10 Minuten (bei 20 Grad)
- Haltbarkeit der Dose ca. 10 Jahre (ungeöffnet)

Farbe:	Best.-Nr.:	Preis: EUR		
		1	6	24
weiß	DH 1000	8,40	7,40	6,05
fluopink	DH 1010	8,40	7,40	6,05
fluorot	DH 1020	8,40	7,40	6,05
fluorange	DH 1030	8,40	7,40	6,05
fluogelb	DH 1040	8,40	7,40	6,05
fluogrün	DH 1050	8,40	7,40	6,05
fluoblau	DH 1060	8,40	7,40	6,05



ab 6,05



Anwendung Tag

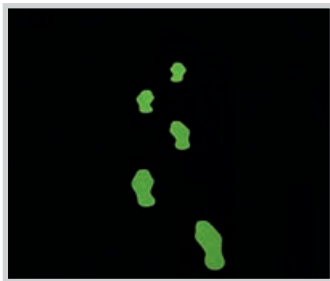

Anwendung Nacht



ab 11,<sup>10</sup>

**m2-Antirutschbelag™, Schuhform**

Selbstklebend, geeignet für den Innen- und Außeneinsatz. Temperaturbeständig von -10 °C bis +60 °C. Rutschhemmung R 13 gem. DGUV Regel 108-003.

**Qualitäten:**

Universal, für glatte Böden Verformbar, für Riffel- und Tränenbleche sowie zum Umkanten

**Lieferform:** 1 Paar

Ausführung:	Größe: B x H in cm:	Farbe:	Best.-Nr.:	Preis: EUR per Paar	A
Universal	9,5 x 26,5	schwarz	90.9350	11,10	
Universal	9,5 x 26,5	gelb	90.9351	11,10	
Universal	9,5 x 26,5	langnachleuchtend	90.9352	29,20	
Verformbar	9,5 x 26,5	schwarz	90.9353	12,50	
Verformbar	9,5 x 26,5	gelb	90.9354	12,50	



45,<sup>70</sup>



Oberflächenstruktur

Alle Symbole nach DIN EN ISO 7010:



**m2-Antirutschbelag™**

**Bodenkennzeichnung mit Verbots-, Gebots- und Warnzeichen**

Selbstklebend, für normal frequentierte Bereiche im Innen- und Außenbereich. Gute Bodenhaftung bei glatten Oberflächen, gute Abriebfestigkeit, Rutschhemmung R 13 gem. DGUV Regel 108-003. **Lieferformen:** Einzel, als Ronden mit Ø 40,0 cm und Dreiecke mit SL 60,0 cm

Ausführung:	Größe: in cm	Symbol:	Best.-Nr.:	Preis: EUR	A
Verbotszeichen	Ø 40,0	Rauchen verboten	90.9451	45,70	
Verbotszeichen	Ø 40,0	Für Fußgänger verboten	90.9452	45,70	
Verbotszeichen	Ø 40,0	Für Flurförderzeuge verboten	90.9453	45,70	
Verbotszeichen	Ø 40,0	Zutritt für Unbefugte verboten	90.9454	45,70	
Gebotszeichen	Ø 40,0	Gehörschutz benutzen	90.9455	45,70	
Gebotszeichen	Ø 40,0	Für Fußgänger	90.9456	45,70	
Warnzeichen	SL 60,0	Vorsicht, Flurförderzeuge	90.9457	45,70	
Warnzeichen	SL 60,0	Vorsicht, Treppe	90.9458	45,70	



157,<sup>00</sup>

**m2-Antirutschbelag™, Warnmarkierungen, auf Rolle**

Selbstklebend, gelb/schwarz mit Warnzeichen, Oberfläche mit Antirutsch-Beschichtung.

Größe: L x B in cm	Text:	Best.-Nr.:	Preis: EUR	A
1830,0 x 7,5	Achtung Rutschgefahr	90.1481	157,00	
1830,0 x 7,5	Achtung Stufe	90.1482	157,00	
1830,0 x 7,5	Vorsicht	90.1483	157,00	



36,<sup>60</sup>

**m2-Antirutschbelag™, Warnmarkierungen, Einzelstreifen**

Selbstklebend, gelb/schwarz mit Warnzeichen, Oberfläche mit Antirutsch-Beschichtung.

Größe: B x H in cm	Text:	Best.-Nr.:	Preis: EUR	A
61,0 x 15,0	Achtung Rutschgefahr	90.1477	36,60	
61,0 x 15,0	Achtung Stolpergefahr	90.1478	36,60	
61,0 x 15,0	Achtung Stufe	90.1479	36,60	
61,0 x 15,0	Vorsicht	90.1480	36,60	

ab **56,<sup>70</sup>**



Materialstärke: 1,5 mm, Gewicht: 500 g  
8 Befestigungslöcher

**Antirutsch-Aluminiumkantenprofile, schraubbar**

Einfache Montage, dauerhafter Halt und sehr gute Abriebfestigkeit. Speziell für Treppenstufen aus Beton, Stein, Holz und auf Gitterrosten. Durch die Kanten-abdeckung auch zur Treppensanierung geeignet.

Größe: B x H x T in cm	Farbe:	Text: mit Warnzeichen	Best.-Nr.:	Preis: EUR	A
63,5 x 12,0 x 4,5	gelb/schwarz	Achtung Stufe	90.1494	80,30	
63,5 x 12,0 x 4,5	schwarz	(ohne Text)	90.1496	56,70	
63,5 x 12,0 x 4,5	gelb/schwarz schraffiert	(ohne Text)	90.1498	72,40	

ab **39,<sup>90</sup>**



Materialstärke: 1,5 mm, Gewicht: 350 g  
6 Befestigungslöcher

**Antirutsch-Aluminiumplatten, schraubbar**

- für Untergründe aus Beton, Stein, Holz und Gitterrosten
- Rutschhemmung R13 (nach DGUV Regel 108-003)
- einfache Montage, dauerhafter Halt und sehr gute Abriebfestigkeit. UV-beständiges, korrosionsfreies Aluminium.

Größe: B x H in cm	Farbe:	Text: mit Warnzeichen	Best.-Nr.:	Preis: EUR	A
63,5 x 11,4	gelb/schwarz	Achtung Stufe	90.1486	56,70	
63,5 x 11,4	schwarz	(ohne Text)	90.1488	39,90	
63,5 x 11,4	gelb	(ohne Text)	90.1489	39,90	
63,5 x 11,4	gelb/schwarz schraffiert	(ohne Text)	90.1490	50,70	

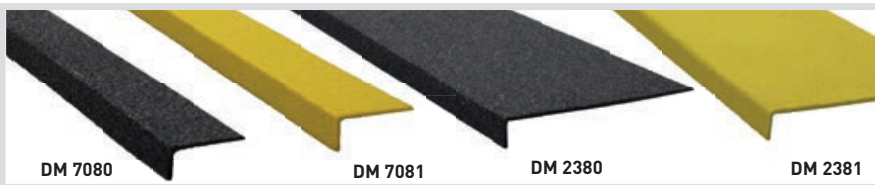
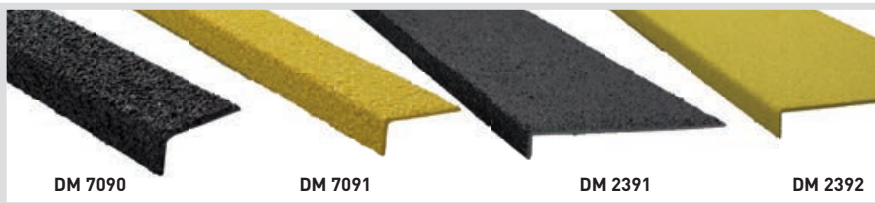

**GFK-Antirutschprofile, schraubbar**

- Fiberglasprofile aus glasfaserverstärktem Spezialkunststoff (GFK)
- verhindern zuverlässig Rutschunfälle auf allen Untergründen im Innen- und Außenbereich
- Rutschhemmung R13 gem. DGUV Regel 108-003
- UV-stabil, schwer entflammbar und korrosionsfest
- nach der Montage sofort belastbar und besonders abriebfest (ca. 5 Mio. Begehungen)
- als Treppenkanten- und Kantenprofil erhältlich

ab **19,<sup>90</sup>**

**Produktinfo**

**Rutschhemmung**

<p><b>Typ Medium</b></p> <ul style="list-style-type: none"> <li>• R13 nach DGUV Regel 108-003</li> <li>• mittlere, 46er-Körnung</li> <li>• 3,8 mm stark</li> </ul>	<p><b>Typ Extra Stark</b></p> <ul style="list-style-type: none"> <li>• R13 nach DGUV Regel 108-003</li> <li>• sehr grobe, 12er-Körnung</li> <li>• 4,2 mm stark</li> </ul>
--	---

Ausführung:	Farbe:	Größe: B x H x T in cm	Best.-Nr.:	Preis: EUR	A
Treppenkantenprofil, Extra Stark	gelb	80,0 x 7,0 x 3,0	DM 7091	19,90	
Treppenkantenprofil, Extra Stark	schwarz	80,0 x 7,0 x 3,0	DM 7090	22,70	
Treppenkantenprofil, Medium	gelb	80,0 x 7,0 x 3,0	DM 7081	19,90	
Treppenkantenprofil, Medium	schwarz	80,0 x 7,0 x 3,0	DM 7080	19,90	
Kantenprofil, Medium	schwarz	80,0 x 23,0 x 3,0	DM 2380	48,30	
Kantenprofil, Medium	gelb	80,0 x 23,0 x 3,0	DM 2381	48,30	
Kantenprofil, Extra Stark	schwarz	80,0 x 23,0 x 3,0	DM 2391	51,70	
Kantenprofil, Extra Stark	gelb	80,0 x 23,0 x 3,0	DM 2392	51,70	

Antirutsch-Treppenkantenprofile, zum Anschrauben oder selbstklebend

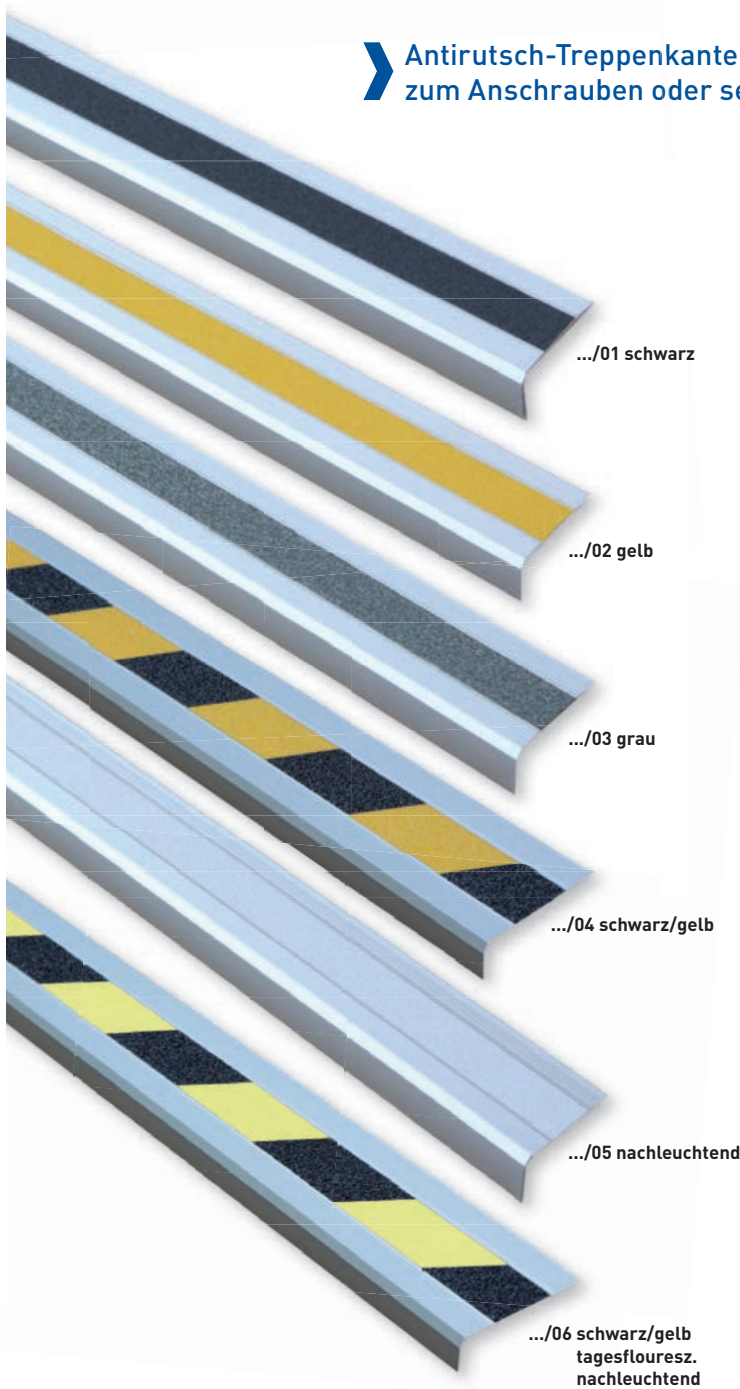

bei Dunkelheit

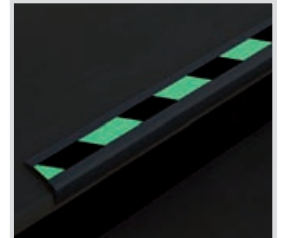

bei Dunkelheit



Schrauben liegen unter der Antirutschauflage und sind somit unsichtbar

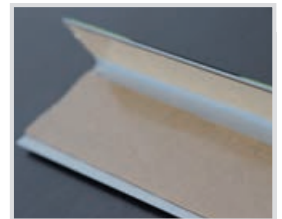

mit 2 Klebestreifen zu befestigen



Rutschhemmung R 10

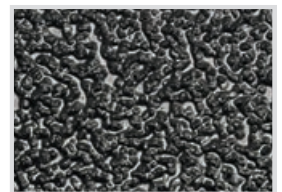

Rutschhemmung R 13



\*Bitte ergänzen Sie die Bestell-Nr. mit der jeweiligen Versions-Nr.

**Antirutsch-Treppenkantenprofil Universal R13**

- hochwertiges und formschönes Aluminium, 3 mm stark
- Antirutschbeläge mit Rutschhemmung R13 gem. DGUV Regel 108-003
- zum Anschrauben oder selbstklebend
- vorgebohrte Befestigungslöcher unter der Antirutschauflage (Schrauben nicht sichtbar)
- auf allen Untergründen im Innen- und Außenbereich einsetzbar
- UV-stabil
- korrosionsfest und sofort belastbar

Ausführung:	Größe: H x B x T in cm	Best.-Nr.:	Preis: EUR	A
zum Anschrauben	3,1 x 61,0 x 5,3	DM 0070/..*	25,50	
zum Anschrauben	3,1 x 80,0 x 5,3	DM 0080/..*	29,90	
zum Anschrauben	3,1 x 100,0 x 5,3	DM 0090/..*	35,40	
selbstklebend	3,1 x 61,0 x 5,3	DM 0100/..*	28,60	
selbstklebend	3,1 x 80,0 x 5,3	DM 0110/..*	34,30	
selbstklebend	3,1 x 100,0 x 5,3	DM 0120/..*	38,50	

**Antirutsch-Treppenkantenprofil Easy Clean R10**

- hochwertiges und formschönes Aluminium, 3 mm stark
- Antirutschbeläge mit Rutschhemmung R10
- zum Anschrauben oder selbstklebend
- vorgebohrte Befestigungslöcher unter der Antirutschauflage (Schrauben nicht sichtbar)
- auf allen Untergründen im Innen- und Außenbereich einsetzbar
- besonders leicht zu reinigen
- korrosionsfest und sofort belastbar

Ausführung:	Größe: H x B x T in cm	Best.-Nr.:	Preis: EUR	A
zum Anschrauben	3,1 x 61,0 x 5,3	DM 0010/..*	27,70	
zum Anschrauben	3,1 x 80,0 x 5,3	DM 0020/..*	32,30	
zum Anschrauben	3,1 x 100,0 x 5,3	DM 0030/..*	37,80	
selbstklebend	3,1 x 61,0 x 5,3	DM 0040/..*	31,30	
selbstklebend	3,1 x 80,0 x 5,3	DM 0050/..*	35,40	
selbstklebend	3,1 x 100,0 x 5,3	DM 0060/..*	40,90	

### Doppel-Treppenkantenprofile

- hochwertiges und formschönes Aluminium, 3 mm stark
- Antirutschbeläge mit Rutschhemmung R13 gem. DGUV Regel 108-003
- zum Anschrauben oder selbstklebend
- vorgebohrte Befestigungslöcher unter der Antirutschauflage (Schrauben nicht sichtbar)
- auf allen Untergründen im Innen- und Außenbereich einsetzbar
- UV-stabil
- korrosionsfest und sofort belastbar

Ausführung:	Farbe:	Größe: B x H x T in cm	Best.-Nr.:	Preis: EUR
zum Anschrauben	tagesfluoreszierend, nachleuchtend, schwarz/gelb	100,0 x 3,1 x 5,3	DM 3036	54,70
selbstklebend	tagesfluoreszierend, nachleuchtend, schwarz/gelb	100,0 x 3,1 x 5,3	DM 3037	56,40
zum Anschrauben	schwarz/gelb	100,0 x 3,1 x 5,3	DM 3038	46,70
selbstklebend	schwarz/gelb	100,0 x 3,1 x 5,3	DM 3039	50,40
zum Anschrauben	nachleuchtend, schwarz/gelb	100,0 x 3,1 x 5,3	DM 3040	50,10
selbstklebend	nachleuchtend, schwarz/gelb	100,0 x 3,1 x 5,3	DM 3041	51,50

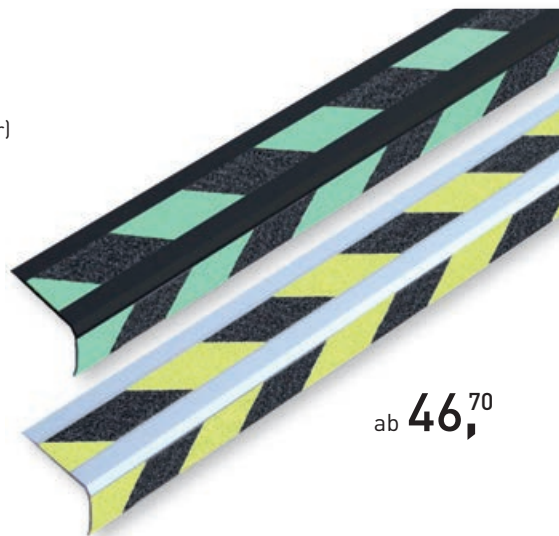

ab 46,<sup>70</sup>

### Antirutsch-Treppenkantenprofile, selbstklebend

#### Antirutsch-Treppenkantenprofile

- schraubbar oder zum Verkleben
- hochwertiges und formschönes Aluminium, 3 mm stark
- Antirutschbeläge mit Rutschhemmung R13 gem. DGUV Regel 108-003
- selbstklebend, mit 2 Klebestreifen
- auf allen Untergründen im Innen- und Außenbereich einsetzbar
- UV-stabil
- korrosionsfest und sofort belastbar

Bestellen Sie Ihr individuelles Zuschnittsmaß zwischen 50,0 und 145,0 cm.

**!** Bitte geben Sie bei der Bestellung die benötigte Länge an.

Größe: H x T in cm	Farbe:	Best.-Nr.:	Preis: EUR per cm
3,1 x 5,3	■ schwarz	90.1813	0,34
3,1 x 5,3	■ gelb/schwarz	90.1814	0,37
3,1 x 5,3	■ langnachleuchtend	90.1815	0,39

Materialstärke: 3 mm, Gewicht: 4 g je cm  
min. Länge: 50 cm, max. Länge: 145 cm  
3 verschiedene Befestigungslöcher

ab 0,<sup>34</sup>  
per cm



### Zubehör



#### Montagezubehör für selbstklebende Antirutschbeläge

Speziell für problematische Untergründe, insbesondere im Außenbereich.

ab 25,<sup>30</sup>

Zubehör:	Ausführung:	Best.-Nr.:	Preis: EUR
1 Grundierung	für Böden aus Holz, Beton und Asphalt zur Vorbehandlung; Gebinde 0,9 l (reicht für 3,25 m <sup>2</sup> )	90.9279	52,90
2 Tapeprimer	Klebegrundierung zur Vorbehandlung leicht strukturierter Untergründe; Gebinde 1,0 l (reicht für 5,0 m <sup>2</sup> )	90.9274	33,50
3 Kantenschutz	zur nachträglichen Versiegelung der Klebekanten; Tube mit 150 ml Inhalt (reicht für 40 m <sup>2</sup> )	90.9273	36,10
4 Handroller	zur Verlegung selbstklebender Antirutschbeläge	DM 9001	25,30



ab 15,<sup>40</sup>

#### SAFE STEP® Zubehör

##### NonMetal Primer

Grundierung für poröse, nichtmetallische Oberflächen, Ergiebigkeit: ca. 4 – 6 m<sup>2</sup>/Liter, je nach Oberfläche

##### Metal Primer

Grundierung für alle Metalloberflächen, Ergiebigkeit: ca. 8,5 m<sup>2</sup>/Liter

##### Rolle, hart

zum Auftragen des Antirutschbelages

##### Rollengriff

zur Aufnahme einer harten Rolle

	Inhalt:	Best.-Nr.:	Preis: EUR
NonMetal Primer	0,7 l	RM 43284	59,30
NonMetal Primer	5,0 l	RM 43285	237,00
Metal Primer	0,7 l	RM 43267	59,30
Metal Primer	5,0 l	RM 42087	237,00
Rolle, hart	6 Stück = 1 VE (Preis per VE)	RM 40666	25,00
Rollengriff	1 Stück	RM 40668	15,40

# Übersicht Schaukästen

	Innenbereich			Außenbereich	
	Drehflügel	Schiebetür	offen	Drehflügel	Gasfeder nach oben
Basic ↓ Professional	<b>Schaukästen SOFTLINE MSK</b> SW1020-SW1040 Seite 246	<b>Schaukästen SOFTLINE SSK</b> SW9000-SW9002 Seite 247			
	<b>Schaukästen SOFTLINE BSK</b> SW1120-SW1150 Seite 247		<b>Organisations- tafeln ORGASTAR</b> SW3454-SW3468 Seite 248	<b>Schaukästen SOFTLINE FSK</b> SW1335-SW1338 Seite 249	
		<b>Schaukästen SN und SR</b> SW5391-SW5445 Seite 248		<b>Display-Schaukästen DG</b> SW5000-SW5004 Seite 250	<b>Schaukästen TN</b> SW3001-SW3306 Seite 251

## Drehflügelschaukästen für den Innenbereich



ab 113,00

### Schaukästen SOFTLINE MSK

#### Zur Wandmontage im Innenbereich

- abgestimmt auf Aushänge und Informationen im DIN A4-Format
- modernes, abgerundetes Softline-Profil, alu-silberfarbig eloxiert
- 22 mm Bautiefe und 10 mm nutzbare Innentiefe
- Ganzglas-Drehflügeltür aus schlagfestem Acrylglas
- abschließbar
- magnethaftende Rückwand, weiß, inkl. 4 Magnete
- Versand in bruchsicherer, recycelbarer Kartonage



abgerundetes Softline-Profil

+ mit Ganzglas-Drehflügeltür aus schlagfestem Acryl

+ abschließbar



### SOFTLINE MSK mit Ganzglasdrehtür

Ausführung:	Außenmaß B x H in cm:	Dokumentenanzahl, DIN A4 (nebeneinander):	Best.-Nr.:	Preis: EUR
abgerundetes Softline-Profil, alu-silberfarbig eloxiert,	28,4 x 37,4	1 A4	<b>SW 1020</b>	<b>113,00</b>
Ganzglasdrehtür	50,4 x 37,4	2 A4	<b>SW 1030</b>	<b>122,00</b>
	50,4 x 67,4	2 x 2 = 4 A4	<b>SW 1040</b>	<b>155,50</b>



ab **129,<sup>90</sup>**

**Schaukästen SOFTLINE BSK**

**Zur Wandmontage im Innenbereich**

- abgestimmt auf Aushänge und Informationen im DIN A4-Format
- modernes, abgerundetes Softline-Profil, alu-silberfarbig eloxiert
- 22 mm Bautiefe und 10 mm nutzbare Innentiefe
- Drehflügeltür aus schlagfestem Acrylglas mit Aluminium-Rahmen
- abschließbar
- magnethaftende Rückwand, weiß, inkl. 4 Magnete
- Versand in bruchsicherer, recycelbarer Kartonage

**+ Drehflügeltür aus schlagfestem Acrylglas mit Aluminium-Rahmen**



**SOFTLINE BSK mit Alurahmen-Tür**

Ausführung:	Außenmaß B x H in cm:	Dokumentenanzahl, DIN A4 (nebeneinander):	Best.-Nr.:	Preis: EUR
abgerundetes Softline-Profil,	28,4 x 37,4	1 A4	<b>SW 1120</b>	<b>129,50</b>
alu-silberfarbig eloxiert,	50,4 x 37,4	2 A4	<b>SW 1130</b>	<b>136,50</b>
Drehflügeltür mit stabilem	50,4 x 67,4	2 x 2 = 4 A4	<b>SW 1140</b>	<b>166,50</b>
Alu-Rahmen	71,4 x 97,4	3 x 3 = 9 A4	<b>SW 1150</b>	<b>230,50</b>



**Schiebetürschaukästen für den Innenbereich**

ab **352,<sup>00</sup>**

**Schaukästen SOFTLINE SSK**

**Zur Wandmontage im Innenbereich**

- modernes, abgerundetes Softline-Profil, alu-silberfarbig eloxiert
- Aluminium-Konstruktion mit schwarzen Laufschiene aus Kunststoff
- 30 mm Bautiefe
- zwei Schiebetüren aus Einscheiben-Sicherheitsglas (ESG)
- Glas-Schiebesperrschloss inkl. 2 Schlüssel
- magnethaftende Rückwand, weiß, inkl. 4 Magnete
- Versand in bruchsicherer, recycelbarer Kartonage
- erfüllt die Anforderungen der Brandschutzklasse B1



Erfüllt die Anforderungen der Brandschutzklasse B1

Außenmaß B x H in cm:	Dokumentenanzahl, DIN A4 (nebeneinander):	Best.-Nr.:	Preis: EUR
92,0 x 67,4	2 x 4 = 8 A4	<b>SW 9000</b>	<b>352,00</b>
95,5 x 95,0	3 x 4 = 12 A4	<b>SW 9001</b>	<b>431,00</b>
135,0 x 105,0	3 x 6 = 18 A4	<b>SW 9002</b>	<b>501,00</b>

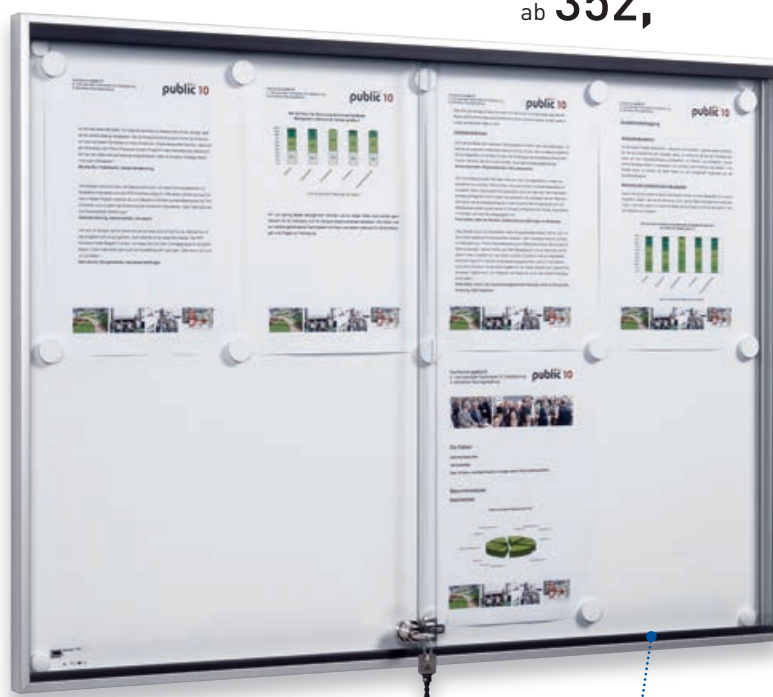

Schiebetüren

ab **435,<sup>50</sup>**



**Schiebetür-Schaukasten SN und SR**

**Zur Wandmontage im Innenbereich**

- rollengelagerte, diebstahlgeschützte Glas-Schiebetüren aus ESG-Sicherheitsglas
- abschließbar über Druckzylinderschloss
- wahlweise mit spitzen oder abgerundeten Ecken aus Zink-Druckguss erhältlich
- Bautiefe 33 mm
- alu-silberfarbig eloxiert
- kratz feste und magnethaftende Rückwand, silber

Ausführung:	Sichtfläche B x H in cm:	Außenmaß B x H in cm:	Dokumenten- anzahl, DIN A4 (nebeneinander):	Best.-Nr.:	Preis: EUR
SN, Ecken spitz	74,0 x 72,5	79,0 x 79,0	2 x 3 DIN A4	<b>SW 5391</b>	<b>435,50</b>
SN, Ecken spitz	92,0 x 75,5	97,0 x 82,0	2 x 4 DIN A4	<b>SW 5397</b>	<b>458,50</b>
SN, Ecken spitz	130,0 x 99,5	135,0 x 106,0	3 x 6 DIN A4	<b>SW 5403</b>	<b>698,50</b>
SN, Ecken spitz	155,0 x 99,5	160,0 x 106,0	3 x 7 DIN A4	<b>SW 5409</b>	<b>763,00</b>
SN, Ecken spitz	195,0 x 99,5	200,0 x 106,0	3 x 9 DIN A4	<b>SW 5415</b>	<b>1.010,00</b>
SR, Ecken abgerundet	74,0 x 72,5	79,0 x 79,0	2 x 3 DIN A4	<b>SW 5421</b>	<b>501,50</b>
Ecken abgerundet	92,0 x 75,5	97,0 x 82,0	2 x 4 DIN A4	<b>SW 5427</b>	<b>533,00</b>
Ecken abgerundet	130,0 x 99,5	135,0 x 106,0	3 x 6 DIN A4	<b>SW 5433</b>	<b>747,00</b>
Ecken abgerundet	155,0 x 99,5	160,0 x 106,0	3 x 7 DIN A4	<b>SW 5439</b>	<b>900,50</b>
Ecken abgerundet	195,0 x 99,5	200,0 x 106,0	3 x 9 DIN A4	<b>SW 5445</b>	<b>1.145,00</b>



Im Lieferumfang sind 4 Magnete sowie 2 Schlüssel enthalten.

**Organisationstafeln für den Innenbereich**

1



ab **179,<sup>00</sup>**

**Organisationstafeln ORGASTAR**

**Zur Wandmontage im Innenbereich**

- zur übersichtlichen Präsentation
- 40 mm Bautiefe
- alu-silberfarbig eloxiert
- magnethaftende Rückwand, beschreibbar
- auch erhältlich mit abschließbaren ESG-Glastüren (abschließbar über Schiebe-Sperrschloss mit zwei Schlüsseln)

**+ offen oder mit abschließbaren Türen aus ESG (Einscheiben-Sicherheitsglas)**

**+ Rückwand als beschreibbares Whiteboard**



2

Ausführung:	Sichtfläche B x H in cm:	Außenmaß B x H in cm:	Dokumenten- anzahl, DIN A4 (nebeneinander):	Best.-Nr.:	Preis: EUR
offen	64,0 x 76,0	68,0 x 80,0	2 x 3 DIN A4	<b>SW 3454</b>	<b>179,00</b>
offen	106,0 x 76,0	110,0 x 80,0	2 x 5 DIN A4	<b>SW 3456</b>	<b>217,00</b>
1) offen	131,0 x 111,0	135,0 x 115,0	3 x 6 DIN A4	<b>SW 3458</b>	<b>283,00</b>
mit abschließ- baren Glastüren	64,0 x 76,0	68,0 x 80,0	2 x 3 DIN A4	<b>SW 3464</b>	<b>355,00</b>
mit abschließ- baren Glastüren	106,0 x 76,0	110,0 x 80,0	2 x 5 DIN A4	<b>SW 3466</b>	<b>425,00</b>
2) mit abschließ- baren Glastüren	131,0 x 111,0	135,0 x 115,0	3 x 6 DIN A4	<b>SW 3468</b>	<b>566,50</b>

# Drehflügelschaukästen für den Außenbereich



ab **162,50**

- +** sowohl für den Außen- als auch den Innenbereich geeignet
- +** abschließbar über Sicherheits Schloss

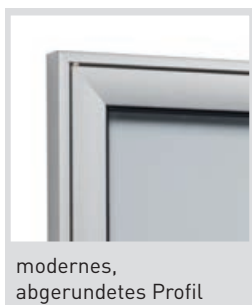

modernes, abgerundetes Profil



## Schaukästen SOFTLINE FSK

zur Wandmontage im Innen- und Außenbereich

- modernes, abgerundetes Profildesign
- seitliche Drehflügeltür aus ESG-Sicherheitsglas (Ausführung 16 x DIN A4 mit hochwertigem Acrylglas)
- abschließbar über Sicherheits Schloss
- Bautiefe 30 mm
- alu-silberfarbig eloxiert
- magnetaftende Rückwand

Außenmaß B x H in cm:	Sichtfläche B x H in cm:	Dokumentenanzahl, DIN A4 (nebeneinander):	Best.-Nr.:	Preis: EUR
51,0 x 38,5		2 x DIN A4	<b>SW 1335</b>	<b>162,50</b>
51,0 x 68,0		4 x DIN A4	<b>SW 1336</b>	<b>195,50</b>
93,0 x 68,0		8 x DIN A4	<b>SW 1337</b>	<b>251,00</b>
94,0 x 99,0		12 x DIN A4	<b>SW 1342</b>	<b>283,00</b>
93,0 x 127,5		16 x DIN A4	<b>SW 1338</b>	<b>326,50</b>



Im Lieferumfang sind 4 Magnete sowie 2 Schlüssel enthalten.

Haben Sie noch Fragen zum Produkt? Rufen Sie uns an!



# TIPP

ab **226,00**



unsichtbar integrierter Federbolzenverschluss

- + Rahmen in grau eingefärbter Passepartout-Optik
- + dank seitlich unsichtbarem Federbolzenverschluss ist kein Schlüssel notwendig
- + Ganzglas-Drehflügeltür aus ESG (Einscheiben-Sicherheitsglas)

## Display-Schaukästen DG

### zur Wandmontage im Innen- und Außenbereich

- abgestimmt auf Aushänge und Informationen im DIN-Format
- Profile aus Aluminium, silber-eloziert mit spitzen Ecken
- Rahmen in grau eingefärbter Passepartout-Optik
- 42 mm Bautiefe und 35 mm nutzbare Innentiefe
- Ganzglas-Drehflügeltür aus ESG (Einscheiben-Sicherheitsglas)
- magnethaftende Rückwand, alu-silber, inkl. 4 Magnete
- seitlich unsichtbar integrierter Federbolzenverschluss (keine Schließung mit Schlüssel erforderlich)
- Versand in bruchsicherer, recycelbarer Kartontage

**5 JAHRE**  
GARANTIE

Ausführung:	für Format:	Außenmaß: B x H in cm	Best.-Nr.:	Preis: EUR	C
eloziert, alu-silberfarbig, Tür Ganzglasscheibe mit grauem Passepartout	DIN A4	32,8 x 41,5	<b>SW 5004</b>	<b>226,00</b>	
	DIN A3	41,5 x 53,8	<b>SW 5003</b>	<b>286,00</b>	
	DIN A2	53,8 x 71,2	<b>SW 5002</b>	<b>364,50</b>	
	DIN A1	71,2 x 95,8	<b>SW 5001</b>	<b>473,50</b>	
	DIN A0	95,8 x 130,6	<b>SW 5000</b>	<b>657,50</b>	

**Schaukästen TN**

**ein- oder doppelseitig, für den Innen- und Außenbereich**

- robustes Aluminium-Profil mit spitzen Ecken
- wetterfest
- 60 mm Bautiefe und 35 mm nutzbare Innentiefe
- einfaches Öffnen durch Gasdruckfedern
- Türflügel wird bei 85° in Offen-Stellung gehalten
- Tür aus ESG (Einscheiben-Sicherheitsglas)
- permanente Be- und Entlüftung des Innenraumes
- magnethaftende Rückwand, alu-silber
- frostsicheres Vandalismus-Sicherheits Schloss an der Unterseite
- der Versand erfolgt in einer bruchsicheren, recyclingfähigen Kartontage

**Einseitige Ausführung:**

Bautiefe: 60 mm  
Nutzbare Innentiefe: 35 mm

**Doppelseitige Ausführung:**

Bautiefe: 80 mm  
Nutzbare Innentiefe: je 17 mm



«ActiveWorkplace®  
**TIPP**  
ab **409,00**

**10 JAHRE GARANTIE**

**Schaukästen TN, einseitig**

Ausführung:	Sichtfläche B x H in cm:	Außenmaß B x H in cm:	Dokumentenanzahl, DIN A4 (nebeneinander):	Best.-Nr.:	Preis: EUR
eloxiert, alu-silberfarbig	42,5 x 34,5	56,0 x 48,0	2 A4	SW 3001	409,00
eloxiert, alu-silberfarbig	65,5 x 65,5	79,0 x 79,0	2 x 3 = 6 A4	SW 3002	570,50
eloxiert, alu-silberfarbig	83,5 x 68,5	97,0 x 82,0	2 x 4 = 8 A4	SW 3003	612,00
eloxiert, alu-silberfarbig	121,5 x 92,5	135,0 x 106,0	3 x 6 = 18 A4	SW 3004	897,00
eloxiert, alu-silberfarbig	146,5 x 92,5	160,0 x 106,0	3 x 7 = 21 A4	SW 3005	1.327,00
eloxiert, alu-silberfarbig	186,5 x 92,5	200,0 x 106,0	3 x 9 = 27 A4	SW 3006	1.532,00

**Schaukästen TN, doppelseitig**

Ausführung:	Sichtfläche B x H in cm:	Außenmaß B x H in cm:	Dokumentenanzahl, DIN A4 (nebeneinander):	Best.-Nr.:	Preis: EUR
eloxiert, alu-silberfarbig	65,5 x 65,5	79,0 x 79,0	2 x 3 = 6 A4	SW 3302	946,50
eloxiert, alu-silberfarbig	83,5 x 68,5	97,0 x 82,0	2 x 4 = 8 A4	SW 3303	1.013,00
eloxiert, alu-silberfarbig	121,5 x 92,5	135,0 x 106,0	3 x 6 = 18 A4	SW 3304	1.485,00
eloxiert, alu-silberfarbig	146,5 x 92,5	160,0 x 106,0	3 x 7 = 21 A4	SW 3305	2.203,00
eloxiert, alu-silberfarbig	186,5 x 92,5	200,0 x 106,0	3 x 9 = 27 A4	SW 3306	2.539,00

**Beleuchtung für 60 und 80 mm Bautiefe**

Leuchtstoffröhre und LED mit Blende

Ausführung:	Länge in cm:	Best.-Nr.:	Preis: EUR
Leuchtstoffröhre 24 W	69,0	SW 3402	149,00
Leuchtstoffröhre 39 W	87,0	SW 3403	159,50
Leuchtstoffröhre 54 W	125,0	SW 3404	189,90
Leuchtstoffröhre 80 W	150,0	SW 3405	221,50
Leuchtstoffröhre 80 W	190,0	SW 3406	248,00
LED-Langfeldleuchte 18 W	63,0	SW 3407	104,00
LED-Langfeldleuchte 27 W	90,0	SW 3408	156,00
LED-Langfeldleuchte 36 W	117,0	SW 3409	199,50
LED-Langfeldleuchte 45 W	144,0	SW 3410	251,50

**Ständer aus Aluminium zum Einbetonieren**

- Länge 240,0 cm, passend für alle Modelle
- Abdeckkappen und Befestigungsschrauben für diebstahlsichere Montage
- modellabhängig mit Abstandshaltern
- Preis in € pro Paar

Ausführung:	Form:	Best.-Nr.:	Preis: EUR
eloxiert, alu-silberfarbig	Rundrohr	SW 3500	291,00
eloxiert, alu-silberfarbig	Rechteckrohr	SW 3502	248,00
eloxiert, Edeltstahl optik	Rundrohr	SW 3510	452,50
eloxiert, Edeltstahl optik	Rechteckrohr	SW 3512	409,00
Pulverbeschichtet nach RAL (bitte angeben)	Rundrohr	SW 3520	534,50
Pulverbeschichtet nach RAL (bitte angeben)	Rechteckrohr	SW 3522	491,00

**!** Die Lieferung der Schaukästen erfolgt ohne Ständer!



85° Öffnungswinkel



Montage mit Ständer

**!** Pulverbeschichtet nach RAL oder eloxierte Edeltstahl optik auf Anfrage möglich.

**Box Mobil**

Die tragbare Brillenbox mit Gürtelclip für den Einsatz unterwegs, z.B. auf Montage, Baustellen etc.

- schützt die Brille sicher vor Schmutz, Kratzern, Feuchtigkeit etc.
- im Bedarfsfall ist die Schutzbrille immer griffbereit
- Farbe: blau



**!** Lieferung ohne Inhalt!

9,<sup>25</sup>

Ausführung:	Größe: B x H x T in cm	Best.-Nr.:	Preis: EUR	A
Mobil, blau	8,6 x 16,5 x 6,0	GH 1235	9,25	

ab 68,<sup>50</sup>



1

2

**Spezialbox**

Die Spezialbox für platzsparende Aufbewahrung von Schutzbrillen. Piktogramm „Augenschutz benutzen“ im Lieferumfang enthalten. Nicht abschließbar.

**!** Lieferung ohne Inhalt!

Ausführung:	Größe: B x H x T in cm	Best.-Nr.:	Preis: EUR	A
1 Midi 04, transparent	23,6 x 22,5 x 12,5	GH 1229	68,50	
2 Maxi 12, blau	23,6 x 31,5 x 20,0	GH 1230	121,50	

**Sicherheit stets griffbereit auf kleinstem Raum**

ab 19,<sup>90</sup>



Vollmasken  
EK 6933

Halbmasken  
EK 6935

**Maskentrage- und Aufbewahrungstasche**

- wahlweise für Halb- oder Vollmasken
- für alle gängigen Modelle geeignet
- ausreichend Platz für Maske und Filter
- formstabil durch integriertes Stützband
- Schultertrageriemen und Gürtelschlaufe
- wasserabweisend und staubdicht
- waschbar

Ausführung:	Größe: B x H x T in cm	Best.-Nr.:	Preis: EUR	A
für Halbmasken	14,0 x 22,0 x 10,5	EK 6935	19,90	
für Vollmasken	21,0 x 26,0 x 14,0	EK 6933	31,10	

10,<sup>30</sup>



**SecuPoint**

Wandhaken in verschiedenen Ausführungen zur Aufbewahrung von PSA-Artikeln.

- aus ABS-Kunststoff
- zum Anbohren an die Wand

Ausführung:	Größe: B x H in cm	Best.-Nr.:	Preis: EUR	A
1 Augenschutz	19,6 x 21,6	GH 1240	10,30	
2 Gehörschutz	19,6 x 21,6	GH 1241	10,30	
3 Gesichtsschutz	19,6 x 21,6	GH 1242	10,30	
4 Atemschutz	19,6 x 21,6	GH 1243	10,30	
5 Kopfschutz	19,6 x 21,6	GH 1244	10,30	

ab 12,<sup>10</sup>

**i Produktinfo**

**Sicherheit stets griffbereit auf kleinstem Raum!**

**Das System:** Ideal für die sichere und saubere Aufbewahrung von Arbeitsschutzausrüstungen am Arbeitsplatz.

**Sicherheit:** Arbeitsschutzausrüstungen sind immer dort verfügbar, wo sie benötigt werden.

**Sauberkeit:** Persönliche Schutzausrüstungen sind vor Schmutz, Staub und Spritzwasser optimal geschützt.

**Material:** Schlagzäher ABS-Kunststoff zur Wandmontage inklusive Befestigungsmaterial. Nicht abschließbar.

+ sichere und saubere Aufbewahrung von Arbeitsschutzausrüstung



selbstklebende Gebotszeichen

+ idealer Schutz vor Staub, Schmutz und Spritzwasser

**! Bestellhinweis**

**Selbstklebende Gebotszeichen je nach Befüllung der Boxen bitte separat bestellen.**

Aufkleberformate:  
 Mini = 5 cm Ø  
 Midi = 10 cm Ø  
 Maxi = 20 cm Ø

**Selbstklebende Gebotszeichen finden Sie ab Seite 62.**

Ausführung:	Größe: B x H x T in cm	Best.-Nr.:	Preis: EUR <sup>A</sup>
1 Mini, blau	23,6 x 12,0 x 12,0	<b>GH 0782</b>	<b>12,10</b>
2 Mini, transparent	23,6 x 12,0 x 12,0	<b>GH 0784</b>	<b>15,00</b>
3 Midi, blau	23,6 x 22,5 x 12,5	<b>GH 0786</b>	<b>29,70</b>
4 Midi, transparent	23,6 x 22,5 x 12,5	<b>GH 0787</b>	<b>34,30</b>
5 Maxi, blau	23,6 x 31,5 x 20,0	<b>GH 0788</b>	<b>38,70</b>

**! Lieferung ohne Inhalt!**

**Aufbewahrungsbox**

Ihr persönlicher Transport- und Aufbewahrungskoffer für Schutzausrüstungen an wechselnden Einsatzorten, auf Montagen etc.. Nicht abschließbar. Abgebildete Piktogramme sind im Lieferumfang enthalten.

**! Lieferung ohne Inhalt!**

22,<sup>00</sup>

Ausführung:	Größe: B x H x T in cm	Best.-Nr.:	Preis: EUR <sup>A</sup>
Midi, transparent	34,0 x 27,5 x 8,3	<b>GH 1231</b>	<b>22,00</b>



**i Piktogramme im Lieferumfang enthalten**

# Individuelle Kennzeichnungen



## Service

### Individuelle Fachberatung

Profitieren Sie von der Erfahrung unserer Spezialisten. Unsere Vertriebsmitarbeiter beraten Sie kompetent und zielführend.

**Rufen Sie gleich an!**

### Individuelle Angebote

Teilen Sie uns Ihre Wünsche mit: Menge, Größe, Material, Farben, Form – wir reagieren sofort und kalkulieren für Sie kurzfristig ein Angebot.

### Kostenloses Materialmuster

Gehen Sie kein Risiko bei Ihrer Bestellung ein – fordern Sie ein kostenloses Materialmuster bei uns an.

### Flexible Abnahmemengen

Ob Einzelanfertigungen, Kleinauflagen, Großserien oder Rahmenaufträge - wir kalkulieren für Sie lohnende Preisstaffeln.

### Archivierung von Druckvorlagen

Wir archivieren Ihre Druckdaten 36 Monate in einer zentralen Datenbank, sodass bei Folgeaufträgen ein schneller und fehlerfreier Zugriff auf bereits gelieferte Qualitätsstandards garantiert wird.



„ Wir haben für jeden Fall eine individuelle Kennzeichnungslösung! “

## Inhalt

Service und Beratung	256
Fertigungsverfahren	258
Schilder	
Firmen- und Werbeschilder	261
Wegweiser	266
Praxisschilder	268
Hinweisschilder	270
Parkplatzschilder	276
PROTECT – widerstandsfähige Kennzeichnung	280
EloxaI-, Inventar-, Typen- und Maschinenschilder	282
Langnachleuchtende Produkte	284
Etiketten und Aufkleber	
Produkt- und Werbeetiketten mit Abziehhilfe	288
Inventaretiketten	290
QS-Etiketten	291
Sicherheitsetiketten	292
Prüfplaketten	294
Codierungsetiketten	296
Informationen	
Folienschriften/Einzelschriftzüge	298
Folienschriften	300
Nummerierung/Regalbeschriftung	302
Bestellformular	305

### Markenqualität

 SignPlus®

Die Marke SignPlus® beinhaltet alle Lösungen für individuelle Kennzeichnungsansprüche. Sie stellt somit die Verbindung zwischen hochwertigen Kennzeichnungslösungen „Made in Germany“ und individuellen Kundenwünschen dar. SignPlus® beginnt dort, wo standardisierte Lösungen nicht mehr ausreichen und spezielle Lösungen gefragt sind. Rohstoffe führender Hersteller, wie z. B. 3M, Alcan, Kömmerling oder Orafol garantieren Ergebnisse auf höchstem Qualitätsniveau und sorgen für langlebige Endprodukte.



## Service und Beratung

Fragen Sie Ihr individuelles Kennzeichnungsprodukt an – unser SignPlus®-Team wird Ihnen ein optimales Angebot erstellen.

### **Kompetente Beratung**

Wir erarbeiten mit Ihnen gemeinsam Lösungen für Ihre Ansprüche und erstellen Ihnen kurzfristig ein perfekt abgestimmtes Angebot, bei dem an alles gedacht wurde.

### **Gestaltungsservice**

Wenn Sie uns keine Produktionsdaten stellen können, übernimmt unsere Grafik-Abteilung das gerne für Sie. Unsere erfahrenen Mitarbeiter erstellen für Sie Firmenlogos, Texte (natürlich auch in verschiedensten Sprachen) sowie die verschiedensten Gravur-, Fräs- und Prägeformen.

### **Schnelle Produktion**

Wir fertigen Ihre individuelle Sonderanfertigung innerhalb kürzester Zeit in den entsprechenden Produktionsbereichen mit einem hochqualifizierten Team und Top-Materialien. Qualität und Kontrolle auf höchstem Niveau garantieren optimale Ergebnisse.

### **Perfekter Versand**

Nur in einer transportsicheren Verpackung verlässt Ihre individuelle Sonderanfertigung unser Haus – wenn Sie möchten, auch an eine abweichende Lieferanschrift. Nach der Übergabe an unsere professionellen Versanddienstleister erreicht Ihre Ware das Ziel in der Regel schon am nächsten Tag.

**Wir freuen uns auf Ihre Anfrage!**



## Häufig gestellte Kundenfragen

**Wie viele Schilder muss ich für meine individuelle Lösung bestellen? Gibt es Mindestbestellmengen?**

Wir fertigen und liefern ab 1 Stück. Für größere Mengen bieten wir Ihnen natürlich kostengünstigere Staffelpreise. Mit Ihnen zusammen suchen wir vorteilhafte Stückzahlen aus.

**Kann unser Firmenlogo mitgedruckt werden?**

Neben Texten, Piktogrammen und Sonderzeichen in allen gängigen Sprachen verwenden wir natürlich auch gerne Ihre Logos zur individuellen Gestaltung. Optimal sind hierbei produktionssichere Druckdaten. Im Zweifel helfen wir Ihnen gerne weiter.

**Wir benötigen ein Schild für einen speziellen Einsatzzweck bzw. in einer bestimmten Größe. Können Sie uns helfen?**

Nennen Sie uns den Einsatzzweck oder den Inhalt des Schildes und teilen Sie uns die gewünschte Größe mit. Weitere Angaben zur Anbringung bzw. Montage erleichtern die Materialauswahl. Mit diesen Angaben können wir ein entsprechendes Produkt anbieten.

Durch unsere langjährige Erfahrung liefern wir Schilder in einem Stück bis zur Abmessung von ca. 200 x 100 cm. Größere Formate setzen sich dann, je nach Motiv und Abmessung, aus mehreren Einzelteilen zusammen.

**Wie lange beträgt die Lieferzeit?**

Bei klaren Vorgaben oder Ihrer Druckfreigabe liefern wir Ihre individuelle Sonderanfertigung innerhalb von 3 Werktagen aus.

**Wir haben einen Entwurf in einem Office-Programm erstellt. Können Sie damit ein gutes Druckergebnis erzielen?**

Lassen Sie unseren Sachbearbeitern Ihre vorhandenen Daten zukommen. Nach Daten-/Vorlagenprüfung werden wir die weiteren Details persönlich mit Ihnen besprechen.

**Sind alle anfallenden Kosten im Endpreis enthalten?**

Unser Angebot schließt Nebenkosten wie Druckvorlagen und Werkzeugkosten ein. Die Gestaltung Ihrer individuellen Schilder und Aufkleber übernehmen wir für Sie. Sie liefern uns nur entsprechende Dateien / Vorlagen bei Verwendung Ihres Firmen-/Unternehmenslogos oder speziellen Zeichnungen.

**Wie befestige ich mein Schild bzw. meine Folie?**

Sowohl für die Schildermontage als auch für die Verklebung von Folien bietet Ihnen unser Sortiment vielfältige Produkte und Möglichkeiten.

**Haben die Schilder bereits Bohrungen für die Befestigung?**

Standardmäßig sind unsere Schilder (außer die Praxisschilder aus Acryl- oder Einscheiben-Sicherheits-Glas (ESG)) nicht gebohrt. Geben Sie bei Ihrer Bestellung einfach an, wo Sie die Bohrungen für Ihr Schild benötigen und die Löcher werden in unserer Produktion mit gefertigt.



## Wir fertigen für Sie!

### Unsere Produktionsverfahren im Überblick:

#### **Siebdruck**

Traditionelles Druckverfahren für größere Druckauflagen. Es zeichnet sich durch hohe UV-Beständigkeit und intensive Farbleuchtkraft der eingesetzten hochpigmentierten Farben sowie der großen Vielfalt der verwendeten Materialien aus. Druckmaterialien sind verschiedene Folien und Kunststoffe sowie Aluminium- und Alu-Verbund-Platten.

#### **UV-Digitaldruck**

Schnelle und kostengünstige Fertigung individueller Einzelstücke sowie kleiner und mittlerer Auflagen. Durch die digitale Erzeugung der Druckformen ist eine schnelle Fertigung mehrfarbiger Produkte möglich; auch die Herstellung sehr großer Schilder (bis 2 x 1 Meter) ist realisierbar. Die verwendbaren Materialien sind Folien und Kunststoffe, Hart-schaumplatten sowie Aluminium- und Alu-Verbund-Platten.

#### **Eloxaldruck**

Eloxal-Schilder sind besonders strapazierfähige Aluminium-Schilder. In die offenen Poren der Eloxalschicht werden feinpigmentierte Farbstoffe per Sieb- oder Digitaldruck eingebracht. Durch einen Verdichtungsvorgang nach dem Druck schließen sich die Poren und die Farbpigmente sind dauerhaft eingeschlossen, weshalb Eloxal-Schilder wetter-, lösemittel- und temperaturbeständig sowie kratzfest und graffitiresistent sind.

#### **Prägen von Metallen**

Beim Prägeverfahren wird das gewünschte Motiv bzw. der Text durch ein Prägemodell bzw. durch CNC-gefräste Messingbuchstaben in die Rückseite des Materials gepresst – dadurch zeigt sich das Motiv bzw. der Text auf der Vorderseite als erhabene Form. Als Material hierfür wird vornehmlich Aluminium verwendet.



## Unser Produktionsteam setzt Ihre Wünsche um!

### **Gravur**

Ein ideales Fertigungsverfahren zur dauerhaften, strapazierfähigen Beschriftung für Einzelschilder oder Kleinserien. Als Basis stehen verschiedene Grundmaterialien wie z. B. eloxiertes Aluminium, Messing, Kunststoffe, Acrylglas und viele weitere zur Verfügung. Die durch die Gravur entstehenden tiefer liegenden Schriften oder Logos sind in vielen Farben darstellbar.

### **Folientexte**

Selbstklebende Schriftzüge, Formen oder Logos aus Folie. Sie werden mit einem speziellen Plotter geschnitten und übertragungsfähig (wie ein Abziehbild) auf einer halbtransparenten Transferfolie geliefert, die zur einfachen Montage dient.

# Individuelle Schilder



Firmen- und Werbeschilder	261
Wegweiser	266
Praxisschilder	268
Hinweisschilder	270
Parkplatzschilder	276
PROTECT – widerstandsfähige Kennzeichnung	280
Eloxal-, Inventar-, Typen- und Maschinenschilder	282
Langnachleuchtende Produkte	284

Nur durch visuelle Präsenz wird Ihr Unternehmen durch potenzielle Kunden und Klienten wahrgenommen. Neben den neuen elektronischen Kommunikationsmitteln hat die seit Jahren klassische Werbung mit Schildern Ihren Stellenwert nicht verloren.

Schilder transportieren auf vielfältigste Weise Informationen. Informieren und werben Sie bestmöglich. Unser kompetentes Team hilft Ihnen gerne weiter!

ab **126,00**

## Ihr individuelles Firmenschild

SignPlus® bietet Ihnen alle Möglichkeiten, Ihr Unternehmen ansprechend zu repräsentieren. Hochwertige Firmenschilder, nach Ihren Vorgaben individualisiert, gewährleisten stets den richtigen Empfang Ihrer Kunden und Besucher. Empfehlen können wir Ihnen insbesondere Firmenschilder aus Aluminium, welche durch folgende Eigenschaften überzeugen:

- +** stabil und beständig durch 2 mm Aluminium
- +** edle Anmutung durch Grundmaterial in silber-matter Optik
- +** Übernahme Ihres Firmenlogos
- +** ein- oder mehrfarbig bedruckbar
- +** Bohrung und Montagezubehör auf Anfrage!

1

Ihr Logo



Ihre Hausfarben

**IHR LOGO**

Ihr individueller Text

### Öffnungszeiten

Montag – Donnerstag	7.30 – 18.00 Uhr
Freitag	7.30 – 16.00 Uhr
Samstag	7.30 – 13.00 Uhr

#### Individuell gefertigtes Firmen-/Werb Schild aus Aluminium (2 mm) P

Ausführung:	Größe: B x H in cm	Material:	Best.-Nr.:	Preis: EUR
1 Hochformat	30,0 x 40,0	Alu	<b>52.S1106</b>	<b>126,00</b>
Querformat	40,0 x 30,0	Alu	<b>52.S1107</b>	<b>126,00</b>
Hochformat	40,0 x 60,0	Alu	<b>52.S1108</b>	<b>145,00</b>
Querformat	60,0 x 40,0	Alu	<b>52.S1109</b>	<b>145,00</b>
Hochformat	60,0 x 90,0	Alu	<b>52.S1110</b>	<b>185,50</b>
Querformat	90,0 x 60,0	Alu	<b>52.S1111</b>	<b>185,50</b>



Größere Stückzahlen, andere Größen der Materialien auf Anfrage!

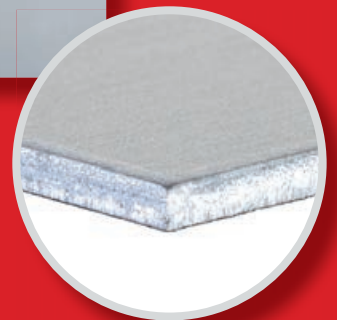



SignPlus®

Firmen- und Werbeschilder

Beispiele aus unserer Fertigung:

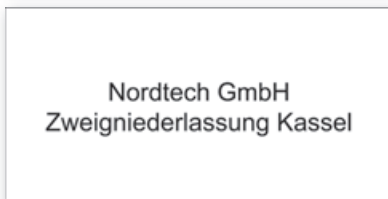

Schilderkombination



Farbe und Schrift nach Vorgabe



individuelle Logos



Fotos in höchster Detailtreue





## Firmen- und Werbeschilder

### Das Aushängeschild Ihres Unternehmens

Nutzen Sie die vielfältigen Möglichkeiten von SignPlus® für Ihre Firmenpräsentation. Moderne Werbeschilder sind heutzutage ein häufig genutztes Werbemittel, um auf das Unternehmen oder den Standort hinzuweisen. Darüber hinaus dienen diese Schilder auch als „Aushängeschild“ des Unternehmens und erhöhen so die Aufmerksamkeit und Präsenz.

Wichtigstes Element hierbei ist die freie Gestaltung, die Ihnen SignPlus® bietet. Ganz nach Ihren Wünschen können neben Firmenbezeichnung oder dem Firmenlogo auch Adresse, Öffnungszeiten, Telefonkontakt, Internet- und E-Mail-Adressen dargestellt werden. Selbstverständlich sind hierbei auch prägnante Werbebotschaften darstellbar.

Qualität, Hochwertigkeit und Langlebigkeit von SignPlus®-Produkten sorgen für einen perfekten Firmenauftritt. Die freie Gestaltung und Größenwahl ermöglichen die Umsetzung nahezu aller Kundenwünsche.

Auch in Sachen Montagematerialien bietet SignPlus® alles, um Firmen- und Werbeschilder optimal anzubringen.

### Wählen Sie aus unserem Angebot:

Individuell gefertigte Firmen- und Werbeschilder <span style="float: right;">P</span>				
Ausführung:	Größe: B x H in cm	Material:	Best.-Nr.:	Preis: EUR
Hochformat	30,0 x 40,0	Alu-Verbund, 2 mm	50.S1112	118,50
Querformat	40,0 x 30,0	Alu-Verbund, 2 mm	50.S1113	118,50
Hochformat	40,0 x 60,0	Alu-Verbund, 2 mm	50.S1114	131,00
Querformat	60,0 x 40,0	Alu-Verbund, 2 mm	50.S1115	131,00
Hochformat	60,0 x 90,0	Alu-Verbund, 3 mm	50.S1116	185,00
Querformat	90,0 x 60,0	Alu-Verbund, 3 mm	50.S1117	185,00
Hochformat	30,0 x 40,0	Aluminium, 2 mm	52.S1106	126,00
Querformat	40,0 x 30,0	Aluminium, 2 mm	52.S1107	126,00
Hochformat	40,0 x 60,0	Aluminium, 2 mm	52.S1108	145,00
Querformat	60,0 x 40,0	Aluminium, 2 mm	52.S1109	145,00
Hochformat	60,0 x 90,0	Aluminium, 2 mm	52.S1110	185,50
<input type="checkbox"/> Querformat	90,0 x 60,0	Aluminium, 2 mm	52.S1111	185,50
Hochformat	30,0 x 40,0	Kunststoff, 5 mm	45.S1100	109,00
Querformat	40,0 x 30,0	Kunststoff, 5 mm	45.S1101	109,00
Hochformat	40,0 x 60,0	Kunststoff, 5 mm	45.S1102	116,00
Querformat	60,0 x 40,0	Kunststoff, 5 mm	45.S1103	116,00
Hochformat	60,0 x 90,0	Kunststoff, 5 mm	45.S1104	133,50
Querformat	90,0 x 60,0	Kunststoff, 5 mm	45.S1105	133,50

 **Größere Stückzahlen, andere Größen oder Materialien auf Anfrage! Gerne beraten wir Sie auch über Befestigungs- und Montagemöglichkeiten!**





Aluminium-Kunststoff-Verbundplatte



Aluminium



Kunststoff

## Materialvielfalt – Schilder

SignPlus® bietet schon im Standardsortiment eine hohe Vielfalt an Materialien. Diese haben sich im jahrzehntelangen Einsatz bewährt. Neben den aufgeführten Rohstoffen kann für spezielle Anforderungen das bestmögliche Grundmaterial auf Kundenwunsch eingesetzt werden. Alle Materialien sind für den Innen- und Außeneinsatz geeignet.



### Hart-PVC / Materialnummer 43

Witterungs- und temperaturbeständig von - 20 bis + 120 °C.  
Dieses Material ist besonders schlagzäh, sehr witterungsbeständig und zudem schwer entflammbar. Die Oberfläche eignet sich besonders zur Bedruckung und weist gut lesbare Druckergebnisse auf. Materialstärke 0,4 – 2,0 mm.  
**Geeignet für Hinweisschilder, Anlagenkennzeichnung und Werbeschilder**



### Hartschaum / Materialnummer 45

Witterungs- und temperaturbeständig von - 30 bis + 50 °C.  
PVC-Hartschaumplatten mit Materialstärken von 3,0 mm, 5,0 mm bis 10,0 mm bilden durch die feintexturierte Oberfläche und das leuchtend weiße Material die Grundlage für ein hervorragendes Druckbild.  
**Geeignet für Hinweisschilder und Werbetafeln**



### Plexiglas / Materialnummer 46

Witterungs- und temperaturbeständig von - 20 bis + 70 °C.  
Bruchfestes und alterungsbeständiges Material. Die hochqualitative glänzende Oberfläche, absolut farblos und klar, ist gegen verdünnte Säuren und Alkalien sehr beständig und lässt sich dadurch gut reinigen.  
**Geeignet für hochwertige Büro-, Praxis-, Kanzlei- und Firmenschilder**



### ESG / Materialnummer 70

Witterungs- und temperaturbeständig von - 20 bis + 70 °C.  
Einscheiben-Sicherheitsglas (ESG) besteht aus einer einzigen, speziell wärmebehandelten Scheibe. Dieses Glas besitzt eine erhöhte Stoß- und Schlagfestigkeit im Vergleich zu normalem Floatglas.  
**Geeignet für hochwertige Büro-, Praxis-, Kanzlei- und Firmenschilder**

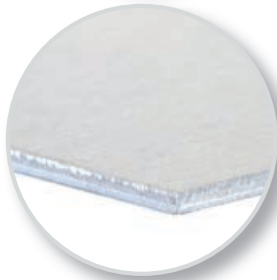

### Aluminium / Materialnummern 51 + 52

Witterungs- und temperaturbeständig von - 40 bis + 120 °C.  
Die einseitig weißen SIGNICOLOR®-Farbaluminiumplatten der Firma Alcan sind farbkonstant und UV-beständig. Brandklasse A1 – keine Rauchgasentwicklung, keine Entflammung. Und zu 100 % recyclingfähig.  
**Geeignet für Hinweis-, Firmenschilder und Wegweiser**



### Aluminium-Verbundmaterial (Dibond) / Materialnummer 50

Witterungs- und temperaturbeständig von - 50 bis + 80 °C.  
Das UV-stabile Material besteht aus zwei einbrennlackierten Aluminiumplatten, zwischen denen sich ein harter schwarzer Polyethylen-Kunststoffkern befindet.  
**Geeignet für Werbetafeln, Hinweisschilder und Wegweiser**

## Das richtige Zubehör für die Montage vor Ort:

### Für Anlagen

SignPlus® bietet zahlreiche Lösungen für Schilderanlagen, um aus individuellen Firmenschildern eine hochwertige Objektbeschilderung zu gestalten. Flexible Systeme bieten hierbei für jeden Einsatzort die richtige Lösung. Hochwertige und edle Materialien garantieren eine dauerhaft ansprechende Optik.

Gerne beraten wir Sie und finden gemeinsam die optimale Anlagenstruktur für Ihr Unternehmen.



### Für Rohrpfeosten

SignPlus® bietet Ihnen vielfältige Möglichkeiten zur Befestigung Ihrer Firmenschilder auf Rohrpfeosten, so dass die Montage an alle vorhandenen Pfeosten und Rohre sicher gewährleistet werden kann. Selbstverständlich beinhaltet das Sortiment aber auch die entsprechenden Rohrpfeosten in unterschiedlichen Längen und ideale Materialien für deren flexible und dauerhafte Verankerung.



### Für Wände

Abstandhalter aus Edelstahl sind in unterschiedlichen Größen und Designs erhältlich, so dass für jedes individuell gestaltete Firmenschild eine optisch ansprechende und hochwertige Befestigungslösung möglich ist.



Passende Edelstahlhalter und weiteres Montagezubehör finden Sie ab Seite 200.



## Montagemöglichkeiten

### Wir helfen Ihnen gerne weiter

Für die richtige und dauerhaft stabile Befestigung Ihrer Kennzeichnungslösung sind folgende Merkmale entscheidend:

#### + Einsatzzweck:

Hierbei ist zwischen dauerhafter und vorübergehender Montage zu unterscheiden, da entweder eine leichte Entfernbarkeit oder eine dauerhafte Stabilität entscheidend sind.

#### + Einsatzort:

Der Einsatzort ist ebenfalls bedeutend für die Wahl der Montagemöglichkeiten, da dieser hinsichtlich der optischen Wertigkeit unterschiedliche Befestigungslösungen erforderlich macht.

#### + Wetter/Umwelteinflüsse:

Die Berücksichtigung der Umwelteinflüsse ist insbesondere für die Unterscheidung zwischen der Anwendung im Innen- und Außenbereich entscheidend.

Das SignPlus®-Team hilft Ihnen gerne weiter.

**Wir freuen uns auf Ihren Anruf.**





1 **SignPlus®  
TIPP**  
**246,00**



**Bestellhinweis**

Die angegebenen Preise gelten bei gestellten, produktionsreifen Dateien. Gerne übernehmen wir auch die grafische Aufbereitung Ihrer Vorstellungen – fragen Sie uns!

## SignPlus® Wegweiser

### Beispiele aus unserer Fertigung:



rechtsweisend

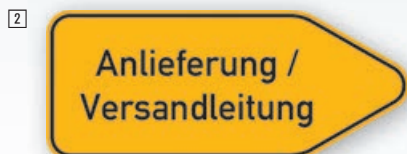

Aluminium geprägt, nur Text, 2 Zeilen je 20 Buchstaben



reflektierende Oberfläche

### Individuell gefertigter Wegweiser in Pfeilform

SignPlus®-Wegweiser werden aus Aluminium gefertigt. Die klassische Form hierbei ist geprägtes Aluminium mit einer Stärke von 0,8 mm. Darüber hinaus bestehen in Abhängigkeit vom Einsatzzweck und Kundenwunsch auch die Möglichkeiten einer Fertigung auf stabilem Aluminium-Verbundmaterial oder der Ausstattung mit einer reflektierenden Folie nach StVO-Qualität.

Ausführung:	Größe: B x H in cm	Material:	Best.-Nr.:	Preis: EUR
linksweisend	140,0 x 35,0	Alu, reflektierend RA1	<b>54.S1200</b>	<b>246,00</b>
1 rechtsweisend	140,0 x 35,0	Alu, reflektierend RA1	<b>54.S1201</b>	<b>246,00</b>
linksweisend	140,0 x 35,0	Alu-Verbundplatte	<b>50.S1202</b>	<b>190,50</b>
rechtsweisend	140,0 x 35,0	Alu-Verbundplatte	<b>50.S1203</b>	<b>190,50</b>
linksweisend	90,0 x 30,0	Alu, geprägt	<b>11.S1204</b>	<b>84,60</b>
rechtsweisend	90,0 x 30,0	Alu, geprägt	<b>11.S1205</b>	<b>84,60</b>
linksweisend	60,0 x 25,0	Alu, geprägt	<b>11.S1206</b>	<b>46,10</b>
2 rechtsweisend	60,0 x 25,0	Alu, geprägt	<b>11.S1207</b>	<b>46,10</b>
3 linksweisend	60,0 x 25,0	Alu, reflektierend RA1	<b>54.S1222</b>	<b>151,50</b>
rechtsweisend	60,0 x 25,0	Alu, reflektierend RA1	<b>54.S1223</b>	<b>151,50</b>



Größere Stückzahlen, andere Größen oder Materialien auf Anfrage! Passendes Montagematerial finden Sie ab Seite 200.

### Individuell gefertigter Wegweiser mit Firmenlogo und Piktogramm

Für alle Fälle, in denen individuelle Texte, Richtungsangaben und weitere Informationen mit Standardsymbolen verwendet werden, sind diese Wegweiser die idealen Produkte für zahlreiche Anwendungszwecke.

Ausführung:	Größe: B x H in cm	Material:	Best.-Nr.:	Preis: EUR
[1] Hochformat	60,0 x 90,0	Alu	52.S1208	183,50
Querformat	90,0 x 60,0	Alu	52.S1209	183,50
Hochformat	60,0 x 90,0	Alu, reflektierend RA1	54.S1210	246,00
[2] Querformat	90,0 x 60,0	Alu, reflektierend RA1	54.S1211	246,00
Hochformat	60,0 x 90,0	Alu-Verbundplatte	50.S1212	159,50
Querformat	90,0 x 60,0	Alu-Verbundplatte	50.S1213	159,50

[1]



183,50

[2]



Hochformat

Querformat

 Größere Stückzahlen, andere Größen oder Materialien auf Anfrage!

193,00

[1]



### Individuell gefertigter Wegweiser in Sonderform

Für alle Sonderformen bietet SignPlus® mit dieser Produktkategorie die richtigen Produkte. Durch hochmoderne Fräs- und Lasertechnik ist die Individualität der Form in höchstem Maße garantiert.

Ausführung:	Größe: B x H in cm	Material:	Best.-Nr.:	Preis: EUR
Hochformat	60,0 x 90,0	Alu	52.S1214	193,00
[1] Querformat	90,0 x 60,0	Alu	52.S1215	193,00
Hochformat	60,0 x 90,0	Alu-Verbundplatte	50.S1216	194,00
Querformat	90,0 x 60,0	Alu-Verbundplatte	50.S1217	194,00

Formen nach Ihren Vorgaben fräsbearbeitbar

 Größere Stückzahlen, andere Größen oder Materialien auf Anfrage!

### Individuell gefertigter Wegweiser mit Grafiken

Auch für die komplexeren Kommunikationsaufgaben gibt es bei SignPlus® die richtige Lösung. Lagepläne und Wegskizzen in kleineren und größeren Formaten weisen stets den richtigen Weg.

Ausführung:	Größe: B x H in cm	Material:	Best.-Nr.:	Preis: EUR
Querformat	60,0 x 40,0	Alu-Verbundplatte	50.S1218	144,50
Querformat	90,0 x 60,0	Alu-Verbundplatte	50.S1219	185,00
[1] Quadratisch	90,0 x 90,0	Alu-Verbundplatte	50.S1220	216,00
Querformat	180,0 x 90,0	Alu-Verbundplatte	50.S1221	315,50

[1]

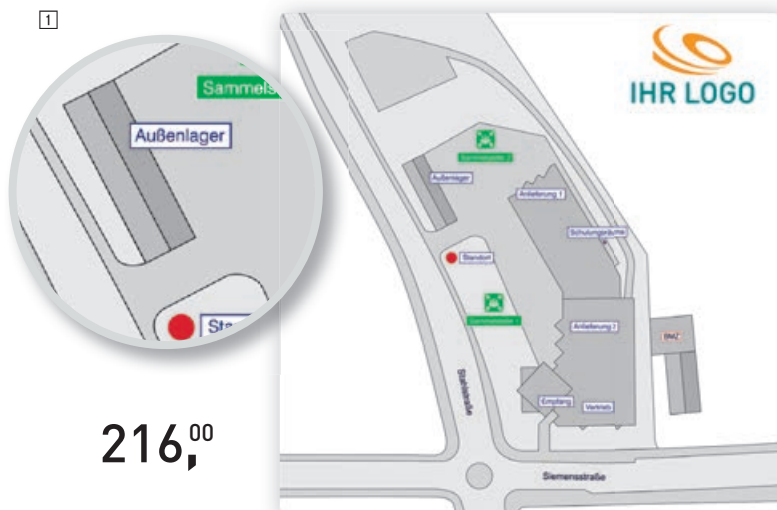

216,00

detailgetreue Auflösung Ihrer Grafiken möglich

 Größere Stückzahlen, andere Größen oder Materialien auf Anfrage!



Beispiele aus unserer Fertigung:



Bohrungen



Kombischilder



Farbe und Logo



## Praxisschilder

### Blickfang und Informationsträger

Individuell gestaltete, formschöne Praxisschilder von SignPlus® sind unersetzliche Aushängeschilder für Büros, Praxen und Kanzleien. Eine ansprechende Präsentation wird durch die vielfältigen Möglichkeiten einer professionellen und hochwertigen Praxisbeschilderung geboten.

Ihr unverwechselbarer Auftritt ist dank der hochwertigen Produkte von SignPlus® mühelos mit Ihrem Logo und Ihren Textwünschen, wie beispielsweise Öffnungszeiten, zu gestalten. Aber auch Ihre konkreten Vorlagen werden selbstverständlich gerne unverändert umgesetzt.

Dank der kompetenten Fachberatung des SignPlus®-Teams ist gewährleistet, dass für jede Anwendungssituation das richtige Praxisschild gefertigt werden kann.

 Größere Stückzahlen, andere Größen oder Materialien auf Anfrage!

### Wählen Sie aus unserem Angebot:



### Büro-, Praxis- und Kanzleischild

Praxisschilder von SignPlus® werden vornehmlich aus Acrylglas und Einscheibensicherheitsglas (ESG) gefertigt und sind sowohl für den Innen- als auch Außeneinsatz geeignet. Polierte Kanten oder Facetten verleihen den Schildern eine besondere Wertigkeit und Optik, welche durch die mitgelieferten Befestigungslösungen aus Edelstahl unterstrichen wird. Die rückseitige Bedruckung kann ein- oder mehrfarbig erfolgen.

 Zu jedem individuellen Praxisschild erhalten Sie 4 hochwertige Edelstahlhalter.



#### Individuell gefertigtes Büro-, Praxis- oder Kanzleischild aus Acrylglas (8 mm) mit 4 Abstandhaltern aus Edelstahl P

Ausführung:	Größe: B x H in cm	Best.-Nr.:	Preis: EUR
<span style="border: 1px solid black; padding: 0 2px;">2</span> Hochformat	21,0 x 29,7	<b>46.S1300</b>	<b>126,00</b>
Querformat	29,7 x 21,0	<b>46.S1301</b>	<b>126,00</b>
Hochformat	29,7 x 42,0	<b>46.S1302</b>	<b>145,00</b>
<span style="border: 1px solid black; padding: 0 2px;">1</span> Querformat	42,0 x 29,7	<b>46.S1303</b>	<b>145,00</b>

#### Individuell gefertigtes Büro-, Praxis- oder Kanzleischild aus ESG-Glas (8 mm) mit 4 Abstandhaltern aus Edelstahl P

Ausführung:	Größe: B x H in cm	Best.-Nr.:	Preis: EUR
Hochformat	21,0 x 29,7	<b>70.S1304</b>	<b>164,50</b>
<span style="border: 1px solid black; padding: 0 2px;">3</span> Querformat	29,7 x 21,0	<b>70.S1305</b>	<b>164,50</b>
Hochformat	29,7 x 42,0	<b>70.S1306</b>	<b>189,50</b>
Querformat	42,0 x 29,7	<b>70.S1307</b>	<b>189,50</b>

SignPlus®  
TIPP

61,<sup>50</sup>

3

### Zugang nur für Mitarbeiter



Sicherheitsschuhe tragen!



Rauchen verboten!



Keine offene Flamme; Feuer, offene Zündquelle und Rauchen verboten!



Warnung vor Flurförderzeugen

## Hinweisschilder

Beispiele aus unserer Fertigung:



Symbol nach aktuellen Normen

individuelle Kombinationen



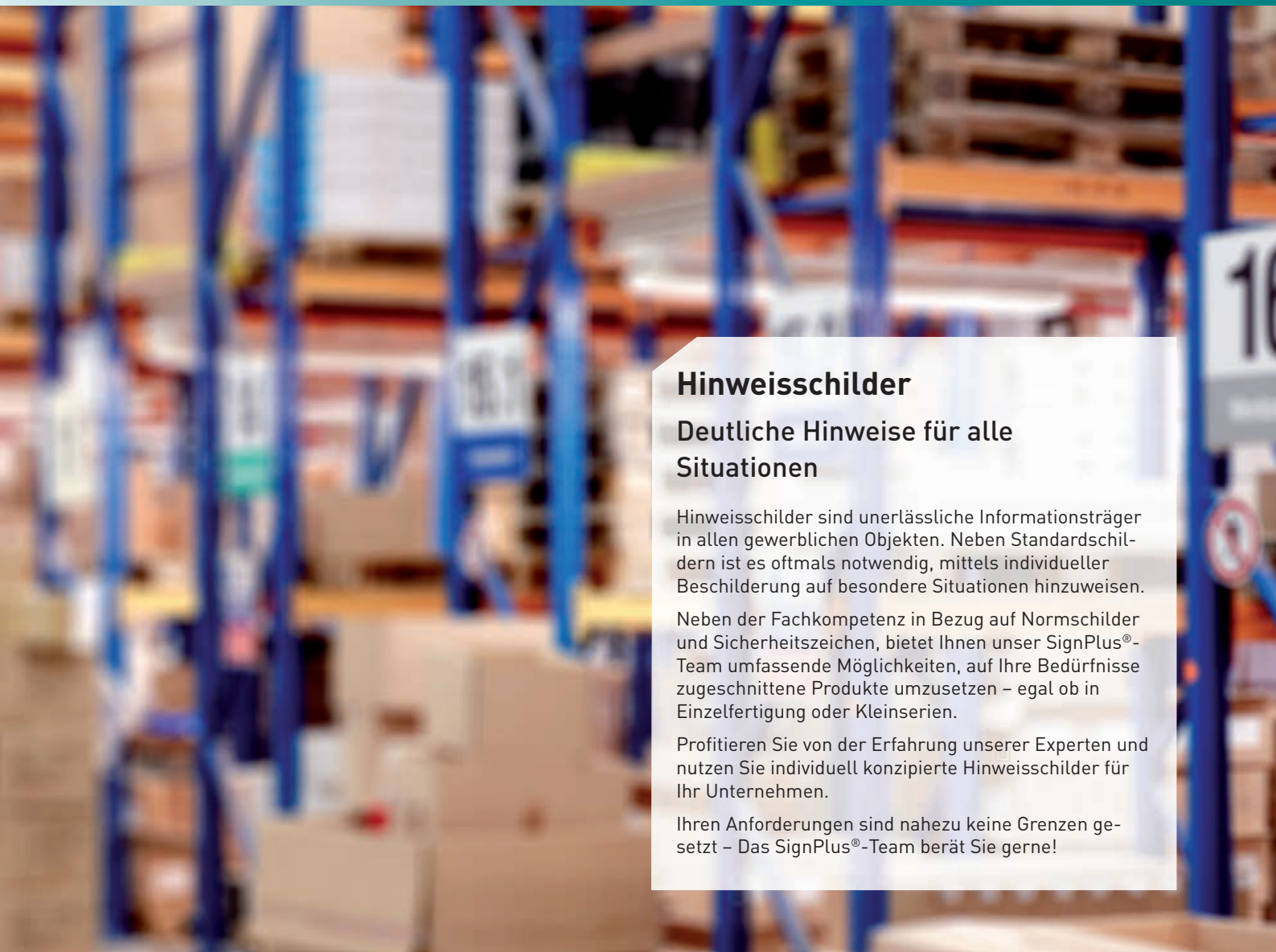

## Hinweisschilder

### Deutliche Hinweise für alle Situationen

Hinweisschilder sind unerlässliche Informationsträger in allen gewerblichen Objekten. Neben Standardschildern ist es oftmals notwendig, mittels individueller Beschilderung auf besondere Situationen hinzuweisen.

Neben der Fachkompetenz in Bezug auf Normschilder und Sicherheitszeichen, bietet Ihnen unser SignPlus®-Team umfassende Möglichkeiten, auf Ihre Bedürfnisse zugeschnittene Produkte umzusetzen – egal ob in Einzelfertigung oder Kleinserien.

Profitieren Sie von der Erfahrung unserer Experten und nutzen Sie individuell konzipierte Hinweisschilder für Ihr Unternehmen.

Ihren Anforderungen sind nahezu keine Grenzen gesetzt – Das SignPlus®-Team berät Sie gerne!

Wählen Sie aus unserem Angebot:



### Individuell gefertigtes Hinweisschild mit oder ohne Sicherheitszeichen

Ihre individuellen Hinweisschilder für den Innen- und Außenbereich zeichnen sich durch folgende Eigenschaften aus:

- **Kunststoffmaterialien:** universell einsetzbar, wischfest, beständig gegen Wasser, Öle und leichte Laugen, leichtes, schlagzähes Material
- **Aluminium:** bruchsicher und sehr langlebig
- **Magnetfolie:** stark haftend auf allen magnetischen Oberflächen, reißfest und optimal für wechselnde Kennzeichnungen geeignet

Alle Materialien sind im UV-Druck ein- oder mehrfarbig nach Ihren Vorgaben bedruckbar. Bohrungen sind auf Anfrage möglich.

Ausführung:	Größe: B x H in cm	Material:	Best.-Nr.:	Preis: EUR	P
Hochformat	15,0 x 20,0	Kunststoff	<b>43.S1400</b>	<b>59,60</b>	
1 Querformat	20,0 x 15,0	Kunststoff	<b>43.S1401</b>	<b>59,60</b>	
2 Hochformat	20,0 x 30,0	Kunststoff	<b>43.S1402</b>	<b>62,00</b>	
Querformat	30,0 x 20,0	Kunststoff	<b>43.S1403</b>	<b>62,00</b>	
Hochformat	30,0 x 40,0	Alu	<b>51.S1404</b>	<b>68,40</b>	
Querformat	40,0 x 30,0	Alu	<b>51.S1405</b>	<b>68,40</b>	
3 Hochformat	20,0 x 30,0	Magnetfolie	<b>36.S1406</b>	<b>61,50</b>	
Querformat	30,0 x 20,0	Magnetfolie	<b>36.S1407</b>	<b>61,50</b>	

 **Mengenrabatt auf Anfrage**

 **Größere Stückzahlen, andere Größen oder Materialien auf Anfrage!**

## Materialvielfalt – Folien

SignPlus® bietet schon im Standardsortiment eine hohe Vielfalt an Materialien. Diese haben sich im jahrzehntelangen Einsatz bewährt. Neben den aufgeführten Rohstoffen kann für spezielle Anforderungen das bestmögliche Grundmaterial auf Kundenwunsch eingesetzt werden.



### **PVC-Folie / Materialnummer 21**

Temperaturbeständig zwischen ca. – 40 und + 80 °C, wasserbeständig und formstabil. Die Oberfläche lässt sich gut mit wischfestem Faserstift beschriften. PVC-Folie ist in den Ausführungen non-permanent, permanent und stark haftend erhältlich. Geeignet für alle Kennzeichnungen im Produktions-, Produkt- und Werbebereich



### **PET-Folie / Materialnummer 29**

Vielfältigste, permanent haftende Klebstoffvarianten sorgen für die perfekte Haftung auch auf schwierigen Untergründen. Temperaturbeständig zwischen ca. – 40 und + 130 °C, wasserbeständig und formbeständig. PET-Folie ist nur permanent haftend erhältlich. Geeignet für Maschinen- und Anlagenkennzeichnung



### **PE/PP-Folie / Materialnummer 35**

Diese permanent haftende Folie ist beständig gegenüber fast allen organischen Lösemitteln und Fetten, sowie den meisten Säuren und Laugen. Geeignet für alle flachen Oberflächen im Innenbereich und zur Produktkennzeichnung



### **Sicherheits- und Dokumentenfolie / Materialnummer 25**

Spezielle, selbstklebende PVC-Folie, bei der die Klebkraft höher ist als die Reißfestigkeit, so dass bei Ablösung ein „Selbsterstörungseffekt“ erzeugt wird. Die 0,05 mm starke Folie ist temperaturbeständig zwischen ca. – 40 und + 90 °C. Geeignet für Prüfplaketten, Siegel, Kontrolletiketten und in der Inventarkennzeichnung



### **Aluminium-Folie / Materialnummer 28**

Da auf der dünnen, gewalzten Aluminiumfolie eine nachträgliche Beschriftung mit Kugelschreiber möglich ist, „prägt“ sich der Text in die Folie ein und erhöht so die Manipulationssicherheit. Geeignet für Typen- und Leistungsschilder



### **VOID-Folie / Materialnummer 29**

Diese Folie hinterlässt beim Ablösen einen Schriftzug „VOID“, somit haben Sie einen Manipulationsschutz. Sie ist beständig gegen mineralische Öle und Fette, Kraftstoffe, Lösemittel u.v.m. Geeignet für Prüfplaketten, Siegel, Kontrolletiketten und für die Inventarkennzeichnung



### **Glasdekor / Materialnummer 21**

Transluzente PVC-Folie in satiniertem Optik für den Dekorbereich. Sie ist beständig gegen die meisten organischen Reinigungs- und Lösemittel. Geeignet für dekorativen Sicht- und Durchlaufschutz



### **Haftpapier / Materialnummer 32**

Ideal für den kurzfristigen Einsatz im Innenbereich. Die mattweiße Oberfläche ist gut mit Faserstift, Kugelschreiber und Bleistift beschriftbar. Geeignet für Produkt- und Werbeetiketten

# AluPress-Schilder – Der robuste Klassiker

Geprägte Aluminiumschilder zeichnen sich durch ihre Robustheit und hohe Widerstandsfähigkeit aus. Dadurch ist eine dauerhafte, klar erkennbare Beschriftung sichergestellt, welche auch aggressiven Umwelteinflüssen langfristig widersteht. Die erhaben geprägten Texte und Zeichen sind auch in Extremsituationen und bei dauerhafter Belastung durch Witterung und mechanische Einflüsse erkennbar.

Alle Produkte werden mit abgerundeten Ecken und ohne Bohrung geliefert. Auf Kundenwunsch sind Bohrungen ab Werk jederzeit möglich.

 Weitere Ausführungen, wie z. B. Sonderformen, Sonderlackierungen oder fortlaufende Nummerierungen bieten wir Ihnen gerne auf Anfrage an!

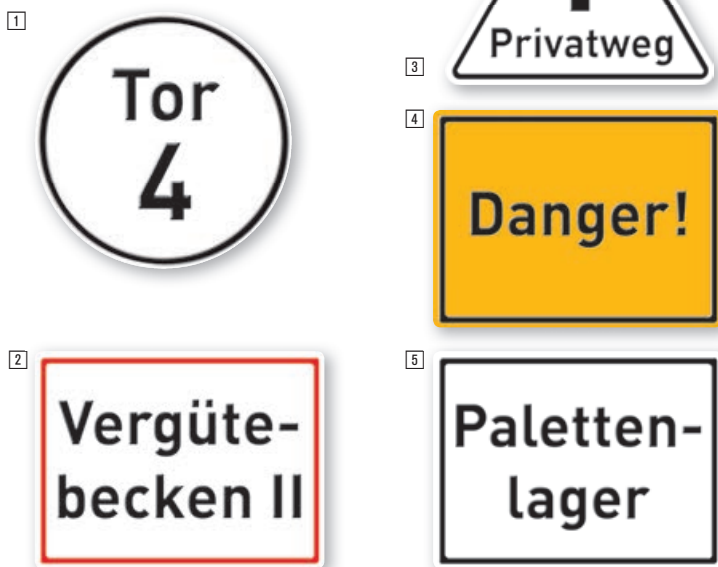

**1 Individuell gefertigtes Hinweisschild, rund** P

Ausführung:	Größe: Ø in cm	Best.-Nr.:	Preis: EUR
Grund: weiß, Rand und Text: schwarz	Durchmesser: 20,0 cm	<b>11.S1524</b>	<b>23,00</b>
Grund: gelb, Rand und Text: schwarz	Durchmesser: 20,0 cm	<b>11.S1525</b>	<b>23,00</b>
Grund: weiß, Rand: rot, Text: schwarz	Durchmesser: 20,0 cm	<b>11.S1526</b>	<b>26,50</b>

**2 Individuell gefertigtes Hinweisschild, weiß, mit rotem Rand, Text: schwarz** P

Ausführung:	Größe: B x H in cm	Best.-Nr.:	Preis: EUR
Hochformat	15,0 x 20,0	<b>11.S1516</b>	<b>21,10</b>
Querformat	20,0 x 15,0	<b>11.S1517</b>	<b>21,10</b>
Hochformat	30,0 x 40,0	<b>11.S1520</b>	<b>45,30</b>
Querformat	40,0 x 30,0	<b>11.S1521</b>	<b>45,30</b>

**3 Individuell gefertigtes Hinweisschild, dreieckig** P

Größe: SL in cm	Best.-Nr.:	Preis: EUR
SL: 20,0 cm, Grund: weiß, Rand und Text: schwarz	<b>11.S1530</b>	<b>25,90</b>
SL: 20,0 cm, Grund: gelb, Rand und Text: schwarz	<b>11.S1531</b>	<b>25,90</b>

**4 Individuell gefertigtes Hinweisschild, gelb** P

Ausführung:	Größe: B x H in cm	Best.-Nr.:	Preis: EUR
Hochformat	15,0 x 20,0	<b>11.S1508</b>	<b>18,20</b>
Querformat	20,0 x 15,0	<b>11.S1509</b>	<b>18,20</b>
Hochformat	30,0 x 40,0	<b>11.S1512</b>	<b>38,90</b>
Querformat	40,0 x 30,0	<b>11.S1513</b>	<b>38,90</b>

**5 Individuell gefertigtes Prägeschild, weiß** P

Ausführung:	Größe: B x H in cm	Best.-Nr.:	Preis: EUR
Hochformat	15,0 x 20,0	<b>11.S1500</b>	<b>18,20</b>
Querformat	20,0 x 15,0	<b>11.S1501</b>	<b>18,20</b>
Hochformat	30,0 x 40,0	<b>11.S1504</b>	<b>38,90</b>
Querformat	40,0 x 30,0	<b>11.S1505</b>	<b>38,90</b>

## Gestaltungsservice

### Wir gestalten Ihre Schilder.

**+ Entwurf:**  
Sie haben ein Firmenlogo und eine Grundidee, wissen aber nicht, wie Sie daraus ein ansprechendes Ergebnis erzielen können? – Wir fertigen für Sie gerne einen Umsetzungsentwurf!

**+ Logo:**  
Ihr Logo liegt nicht in produktionsfähigen Daten vor? Das SignPlus®-Team hilft Ihnen gerne weiter und erstellt aus Ihren Daten ein optisch ansprechendes Produkt.

**+ Hausfarben:**  
Neben allen gängigen Pantone- und RAL-Farben stellen wir Ihre individuellen Kennzeichnungprodukte auch mit Ihren speziellen Hausfarben her. Auch farblich sind der Individualität somit keine Grenzen gesetzt.

Unser SignPlus®-Team ist Ihr Ansprechpartner bei allen Gestaltungsfragen rund um das Thema Individuelle Kennzeichnung.

**Wir freuen uns auf Ihren Anruf.**



ab **6,75**



**Sämtliche Schäden dem  
Sicherheitsbeauftragten  
melden!**

**Regale nicht  
besteigen!**

- + ideal für Lager und Betrieb
- + Piktogramme nach aktueller Norm
- + individuelle Zusatztexte

Beispiele aus unserer Fertigung:



**Individuell gefertigtes Hinweisschild zur Lager- und Versandkennzeichnung aus Kunststoff mit Text und Sicherheitszeichen**

Hinweisschilder für den Logistikbereich aus einem Spezialkunststoff mit feinstrukturierter Oberfläche in 3 mm Stärke.

- + geringes Gewicht
- + schwer entflammbar
- + feuchtigkeitsbeständig
- + geeignet für den Innen- und Außeneinsatz

Ausführung:	Größe: B x H in cm	Best.-Nr.:	Preis: EUR			P
			1	10	50	
Hochformat	15,0 x 20,0	45.S1700	54,30	7,45	3,15	
<sup>1</sup> Querformat	20,0 x 15,0	45.S1701	54,30	7,45	3,15	
<sup>2</sup> Hochformat	20,0 x 30,0	45.S1702	56,00	8,95	4,55	
Querformat	30,0 x 20,0	45.S1703	56,00	8,95	4,55	
<sup>3</sup> Hochformat	30,0 x 40,0	45.S1704	59,20	12,00	6,75	
Querformat	40,0 x 30,0	45.S1705	59,20	12,00	6,75	



Größere Stückzahlen, andere Größen oder Materialien auf Anfrage!

**Individuell gefertigtes Hinweisschild zur Produktionskennzeichnung aus Aluminium mit Text und/oder Sicherheitszeichen**

Hinweisschilder für Ihre individuellen gewerblichen Gegebenheiten aus polyesterbeschichtetem Aluminium in 2 mm Stärke.

- + bruchfest**
- + extrem beständig für dauerhafte Beschriftung**
- + feuchtigkeitsbeständig**
- + geeignet für den Innen- und Außeneinsatz**

Ausführung:	Größe: B x H in cm	Best.-Nr.:	Preis: EUR	P
1 Hochformat	40,0 x 60,0	52.S1710	95,90	
2 Querformat	60,0 x 40,0	52.S1711	95,90	
Hochformat	60,0 x 90,0	52.S1712	136,00	
Querformat	90,0 x 60,0	52.S1713	136,00	

 Größere Stückzahlen, andere Größen oder Materialien auf Anfrage!



**Individuell gefertigtes Hinweisschild zur Grundstücks- und Gebäudekennzeichnung aus Aluminium mit Text und/oder Sicherheitszeichen**

Hinweisschilder für Ihre räumlichen Gegebenheiten aus polyesterbeschichtetem Aluminium in 2 mm Stärke.

- + bruchfest**
- + extrem beständig für dauerhafte Beschriftung**
- + feuchtigkeitsbeständig**
- + geeignet für den Innen- und Außeneinsatz**

Ausführung:	Größe: B x H in cm	Best.-Nr.:	Preis: EUR	P
Hochformat	20,0 x 30,0	52.S1706	67,30	
1 Querformat	30,0 x 20,0	52.S1707	67,30	
2 Hochformat	30,0 x 40,0	52.S1708	77,40	
Querformat	40,0 x 30,0	52.S1709	77,40	

 Größere Stückzahlen, andere Größen oder Materialien auf Anfrage!



**Individuell gefertigtes Hinweisschild zur Baustellenkennzeichnung aus Kunststoff mit Text und/oder Sicherheitszeichen**

Hinweisschilder für Baustellen aus einem Spezialkunststoff mit feinstrukturierter Oberfläche in 3 mm Stärke.

- + bruchfest**
- + extrem beständig für dauerhafte Beschriftung**
- + feuchtigkeitsbeständig**

Ausführung:	Größe: B x H in cm	Best.-Nr.:	Preis: EUR			%
			1	10	50	
Hochformat	15,0 x 20,0	45.S1602	54,30	7,45	3,15	
1 Querformat	20,0 x 15,0	45.S1603	54,30	7,45	3,15	
Hochformat	20,0 x 30,0	45.S1604	56,00	8,95	4,55	
2 Querformat	30,0 x 20,0	45.S1605	56,00	8,95	4,55	
Hochformat	30,0 x 40,0	45.S1606	59,20	12,00	6,75	
Querformat	40,0 x 30,0	45.S1607	59,20	12,00	6,75	

 Größere Stückzahlen, andere Größen oder Materialien auf Anfrage!





3  
 SignPlus®  
**TIPP**  
 ab **28,30**

mit individuellem Logo,  
 ohne Montagezubehör

## SignPlus® Parkplatzschilder

Beispiele aus unserer Fertigung:



Kennzeichen



mit Piktogramm nach StVO



mit Firmenlogo



mit Logo und Funktion



Passendes Montagezubehör  
 finden Sie ab Seite 200.

## Parkplatzschilder

### Sorgen Sie für klare Parkverhältnisse

Mit Parkplatzschildern weisen Sie Gästen und Mitarbeitern Ihres Unternehmens immer den richtigen Weg zu ihrem Stellplatz. Moderne Fertigungstechniken ermöglichen individualisierte Produkte mit individuellen Hinweisen oder auch Ihrem Firmenlogo.

Durch unterschiedliche Formate, Materialien und Designs lassen sich so die unterschiedlichsten Kennzeichnungsanforderungen zur Parkplatzbeschilderung realisieren.

Neben einfachen Stellplätzen kennzeichnen Sie mit SignPlus®-Produkten auch komplexe Parkplatzsituationen klar und sicher für den Benutzer.

## Wählen Sie aus unserem Angebot:

### Individuell gefertigte Parkplatzschilder

Kennzeichnen Sie ihre Stellplätze – unser individueller Druckservice bietet Ihnen vielfältige Gestaltungsmöglichkeiten.

In der täglichen Anwendung haben sich die folgenden Größen und Materialien bewährt:

- **Kunststoff:** geschäumte PVC-Platte, 3 mm stark, geringes Gewicht
- **Aluminium:** stabiles Vollmaterial, 2 mm stark
- **Aluminium-Verbundplatten:** Dibond Kunststoffkern mit Alu-beschichtung, geringeres Gewicht gegenüber Vollmaterial

Ausführung:	Größe: B x H in cm	Material:	Best.-Nr.:	Preis: EUR		
				1	10	20
1 Hochformat ohne Logo	15,0 x 25,0	Kunststoff	45.S1800	54,90	17,40	13,60
2 Hochformat ohne Logo	40,0 x 60,0	Alu-Verbundplatte	50.S1802	82,80	26,70	22,00
3 Hochformat mit Logo	40,0 x 60,0	Alu	52.S1803	144,00	35,50	28,30

 Größere Stückzahlen, andere Größen oder Materialien auf Anfrage.



ab **169,00**

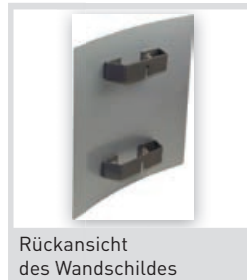

Rückansicht  
des Wandschildes

### Parkplatzschilder als Wand- und Stellplatzschild

Die hochwertige Parkplatzbeschilderung von SignPlus® in Premiumqualität wird aus pulverlackiertem Aluminium gefertigt und nach Ihren Vorgaben mit Hochleistungsfolien individualisiert. Die Grundauführung wird in blau nach RAL 5005 gefertigt. Zur Auswahl stehen dabei mehrere Varianten zur Wand- und Bodenmontage.

Ausführung:	Größe: B x H in cm	Best.-Nr.:	Preis: EUR	P
1 Wandmontage, gewölbt	30,0 x 30,0	MO 1902	169,00	
2 Wandmontage, gewölbt	45,0 x 45,0	MO 1907	208,50	
Wandmontage, plan	30,0 x 30,0	MO 2902	169,00	
Wandmontage, plan	45,0 x 45,0	MO 2907	208,50	
3 Aufstellpfosten, gewölbt	30,0 x 30,0	MO 1922	409,90	
Aufstellpfosten, gewölbt	45,0 x 45,0	MO 1927	442,50	
Aufstellpfosten, plan	30,0 x 30,0	MO 2922	409,90	
Aufstellpfosten, plan	45,0 x 45,0	MO 2927	442,50	



Größere Stückzahlen, andere Größen oder Materialien auf Anfrage!



### Individuell gefertigtes Parkplatzschild mit Logo und Piktogramm aus Aluminium

Durch Kombischilder mit StVO-Symbolen und zusätzlichen Hinweistexten lassen sich Parkplatzsituationen prägnant und weithin sichtbar definieren.

Ausführung:	Größe: B x H in cm	Best.-Nr.:	Preis: EUR			%
			1	5	10	
1 Hochformat	25,0 x 40,0	52.S1900	122,50	36,00	24,10	P
2 Hochformat	40,0 x 60,0	52.S1902	144,00	52,70	39,90	
Hochformat	60,0 x 90,0	52.S1909	183,50	85,70	63,80	

Größere Stückzahlen, andere Größen oder Materialien auf Anfrage!



mit Logo und individuellem Text

### Individuell gefertigtes Parkplatzschild, im Nummernschild-Format

In Anlehnung an Kfz-Kennzeichen sind mit diesen Produkten Stellplatz-Zuordnungen klar definierbar.

Ausführung:	Größe: B x H in cm	Material:	Best.-Nr.:	Preis: EUR		%
				1	10	
1 Querformat	52,0 x 11,0	Alu, geprägt	11.S1904	25,70	19,90	P
2 Querformat	52,0 x 11,0	Alu	51.S1905	123,00	20,40	

Größere Stückzahlen, andere Größen oder Materialien auf Anfrage!



geprägt, bis 20 Zeichen



mit Logo

### Individuell gefertigter Parkausweis mit Firmenlogo oder Text nach Wahl

Mit verklebbaren und flexiblen Ausführungen von Parkausweisen können Parkberechtigungen sichtbar zugeteilt werden. Die Möglichkeit zur individuellen Beschriftung durch Faserschreiber ermöglicht eine nachträgliche Personalisierung der Produkte.

Größe: B x H in cm	Material:	Best.-Nr.:	Preis: EUR			%
			10	25	50	
1 7,0 x 12,0	Kunststoff	90.9670	8,05	5,65	4,25	A

Ausführung:	Größe: B x H in cm	Material:	Best.-Nr.:	Preis: EUR			%
				50	100	250	
2 Kreis	6,0 cm, rund	PVC-Folie	21.S1908	2,15	1,20	0,60	P
Quadrat	6,0 x 6,0	PVC-Folie	21.S1907	2,15	1,25	0,63	

Größere Stückzahlen, andere Größen oder Materialien auf Anfrage!

Faserschreiber	Farbe	Best.-Nr.:	Preis: EUR		B
			1	5	
Feinstrich	schwarz	90.7210	29,90		B
Superfeinstrich	schwarz	90.7211	29,90		



mit Logo

Zur Innenverklebung  
3 Jahre UV-beständig



Faserschreiber in zwei Strichstärken, VE = 5 Stück



Beispiele aus unserer Fertigung:



Explosiongeschützte, baumustergeprüfte Betriebsmittel



Warnung vor heißer Oberfläche



Schalten verboten





# PROTECT



widerstandsfähige Kennzeichnung

## Widerstandsfähige Kennzeichnung für Härtefälle!

Inspiziert wurde die Entwicklung der PROTECT-Produktlinie durch die Anforderungen an moderne Maschinenkennzeichnung. Doch auch darüber hinaus finden sich durch die besonderen Eigenschaften vielfältige weitere Einsatzgebiete.

Alle Produkte sind für den Einsatz in extremen Belastungssituationen geeignet, bei denen gängige Lösungen an ihre Grenzen gelangen. PROTECT-Kennzeichnungsprodukte sind durch ihre Widerstandsfähigkeit und Schutzeigenschaften gegen äußere Einflüsse sehr resistent und langlebig.

Die Oberfläche aus hochwertigem Polyester dient zum Schutz der eigentlichen Kennzeichnung und macht diese widerstandsfähig, kratz- und abriebfest sowie witterungsbeständig. Durch den rückseitig angebrachten 3M™-Klebstoff wird zudem ein optimaler Halt gewährleistet.

-  kratz- und abriebfest, chemikalienresistent
-  Schutz durch hochwertiges Polyester
-  Verklebung durch 3M™ Acrylat-Klebstoff

### Individuell gefertigte PROTECT-F® Kennzeichnung

Sollten Sie ein Schild aus unserem Standard-Programm (S. 150-153) bei der PROTECT-Serie vermissen, fertigen wir selbstverständlich auch jegliche Form und Größe individuell nach Ihren Vorgaben.



**Preis:** Aufgrund der zahlreichen Ausführungen fragen Sie bitte Ihren individuellen Bedarf bei uns an.

**Anfrage:** Bitte Angabe des Produktnamens: „PROTECT“





+ graviert

+ gedruckt

## Eloxal-, Inventar-, Typen- und Maschinenschilder

Beispiele aus unserer Fertigung:



mit individuellem Logo

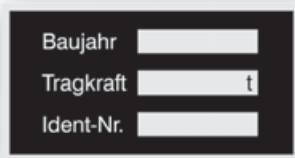
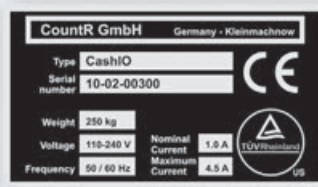

besonders widerstandsfähig

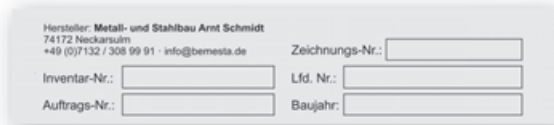

### Produktinfo

#### Gravur

Für die besonderen Härtefälle bieten wir Ihnen mit unseren gravierten Produkten extrem widerstandsfähige und dauerhafte Lösungen für vielfältige Einsatzzwecke. Gravuren eignen sich besonders für stark beanspruchte Kennzeichnungen, da diese gegen mechanische Einflüsse, Abrieb oder Einwirkung von Flüssigkeiten sehr beständig sind. Gerne beraten wir Sie umfassend zum Thema Gravuren und unterbreiten Ihnen auf Ihre Bedürfnisse zugeschnittene Angebote.

Rufen Sie uns an!



## Eloxal-, Inventar-, Typen- und Maschinenschilder

### Ihre Beschriftung für Härtefälle

Insbesondere die Beschriftung von Maschinen erfordert Produkte, welche dauerhaft gegen Öle, Fette und Lösungsmittel resistent sind.

SignPlus® bietet umfassende Lösungen für derartige Einsatzzwecke und fertigt diese nach individuellen Kundenanforderungen. Hierbei können neben Logos auch sämtliche gewünschte Daten, Symbole, Piktogramme oder Kurztexte verarbeitet werden.

Zur weiteren kundenspezifischen Individualisierung sind zahlreiche Ausstattungsmerkmale, wie abgerundete Ecken, selbstklebende Rückseite, Lochung oder auch fortlaufende Nummerierung möglich.

Das SignPlus®-Team hilft Ihnen gerne, das richtige Produkt für Ihre Bedürfnisse herzustellen!

### Wählen Sie aus unserem Angebot:



### Individuell gefertigte Eloxal-, Inventar-, Typen- und Maschinenschilder aus Aluminium

Eloxal-Schilder sind besonders strapazierfähige Aluminiumschilder. In die offenen Poren der Eloxalschicht werden feinpigmentierte Farbstoffe per Sieb- oder Digitaldruck eingebracht. Durch einen Verdichtungsprozess nach dem Druck schließen sich die Poren und die Farbpigmente sind „eingeschlossen“, deshalb sind Eloxal-Schilder wetter-, lösemittel- und temperaturbeständig sowie kratzfest und graffitiresistent.

Wir haben für Sie nachstehend gebräuchliche Größen (in einer Materialstärke von 1,0 mm) sowohl im Hoch- als auch im Querformat ausgewählt. Mindestbestellmenge 3 Stück.

Ausführung:	Größe: B x H in cm	Best.-Nr.:	Preis: EUR pro Stück			P %
			3	20	100	
Hochformat	4,0 x 6,0	58.S2000	38,20	7,10	2,50	
3] Querformat	6,0 x 4,0	58.S2001	38,20	7,10	2,50	
1] Hochformat	5,0 x 7,5	58.S2002	38,60	7,55	2,95	
2] Querformat	7,5 x 5,0	58.S2003	38,60	7,55	2,95	
Querformat	9,0 x 6,0	58.S2004	39,20	8,10	3,30	
Querformat	11,0 x 5,0	58.S2005	39,20	8,10	3,30	



Größere Stückzahlen, andere Größen oder Materialien auf Anfrage!



### Langnachleuchtende Grundmaterialien

Neben zahlreichen Standardprodukten bieten wir Ihnen auch Grundmaterialien zur individuellen Nutzung und weiteren Verarbeitung.

Hierbei haben Sie die Wahl zwischen Folie und PVC-Platten in unterschiedlichen Leuchtdichten von 150 mcd bis hin zu 300 mcd.

Selbstverständlich helfen wir Ihnen auch bei darüber hinausgehenden Wünschen und Sonderanfertigungen weiter. Durch unsere Fachkompetenz bei langnachleuchtenden Materialien können wir Sie umfassend beraten – **Bitte fragen Sie an!**

## Langnachleuchtende Produkte

### Rollenware

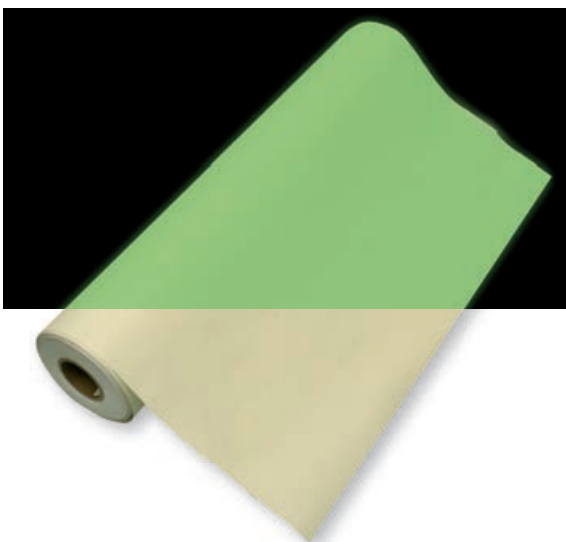

ab **1.689,00**

#### PVC-Folie langnachleuchtend auf Rolle

- selbstklebend
- für den Innenbereich
- bedruckbar
- verschiedene Ausführungen

langnachleuchtend

Ausführung:	Größe: L x B in cm	Material:	Best.-Nr.:	Preis: EUR	A
100 mcd	5000 x 100	Folie HI	<b>90.A5597</b>	<b>1.689,00</b>	
175 mcd	5000 x 100	Folie HI	<b>90.A5598</b>	<b>2.691,00</b>	
300 mcd	5000 x 100	Folie HI	<b>90.A5599</b>	<b>4.301,00</b>	

Länge nach  
Wunsch



ab **57,20**  
pro Meter



bei Dunkelheit

#### PVC-Folie langnachleuchtend auf Rolle (Länge nach Wunsch)

- selbstklebend
- für den Innenbereich
- bedruckbar
- verschiedene Ausführungen

Die Abrechnung erfolgt pro ganzem Meter.

Minimale Länge: 1m

Maximale Länge: 50m

langnach-  
leuchtend

Ausführung:	Größe: L x B in m	Material:	Best.-Nr.:	Preis: EUR pro m	A
100 mcd	Länge nach Wunsch x 1 m	Folie HI	<b>90.A5593</b>	<b>57,20</b>	
175 mcd	Länge nach Wunsch x 1 m	Folie HI	<b>90.A5594</b>	<b>89,30</b>	
300 mcd	Länge nach Wunsch x 1 m	Folie HI	<b>90.A5595</b>	<b>131,00</b>	

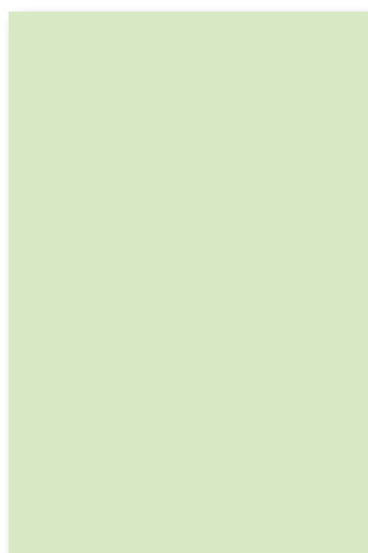

**108,50**

Wir fertigen Ihre  
individuellen Produkte  
auf langnachleuchtenden  
Materialien!

#### PVC-Platte langnachleuchtend

- bedruckbar
- mind. 150 mcd
- für den Innenbereich

langnach-  
leuchtend

Größe: L x B in cm	Best.-Nr.:	Preis: EUR	A
120 x 100	<b>90.A5590</b>	<b>108,50</b>	



# Individuelle Etiketten und Aufkleber



Produkt- und Werbeetiketten	288
Inventaretiketten	290
QS-Etiketten	291
Sicherheitsetiketten	292
Prüfplaketten	294
Codierungsetiketten	296
Folienschriften/ Einzelschriftzüge	298
Nummerierung / Regalbeschriftung	302

**Material:** Die ersten Ziffern der Bestellnummer beschreiben die Ausführung. Weitere Infos zu unseren Materialien finden Sie am Ende des Kataloges.  
21. Weich-PVC-Folie, selbstklebend



ab **2,60**

## Individuelle Adressaufkleber

Mit einem Adressaufkleber hinterlassen Sie alle Kontaktdaten, die Sie bekannt geben möchten.

Einfach und flexibel einsetzbar, überall da haftend, wo man sich später noch an Sie erinnern soll.

Natürlich aus permanent haftender, weißer PVC-Folie.

### Individuell gefertigte Adressetiketten, mehrfarbig bedruckt P

Ausführung:	Größe: B x H in cm	Best.-Nr.:	Preis: EUR		
			10	50	100
Hochformat	3,0 x 4,0	21.55000	12,00	3,75	2,60
<input type="checkbox"/> Querformat	3,0 x 4,0	21.55001	12,00	3,75	2,60

**!** Größere Stückzahlen, andere Größen oder Materialien auf Anfrage!



**+** ab 120 Stück lieferbar

**+** „großer“ Werbeträger zum kleinen Preis

**+** auf Bogen à 12 Stück



SignPlus®

Produkt- und Werbeetiketten

Beispiele aus unserer Fertigung:



mit Abziehhilfe



Sonderformen

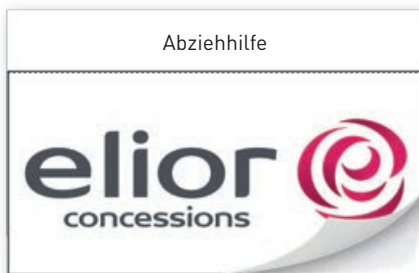

Hoch- oder Querformat

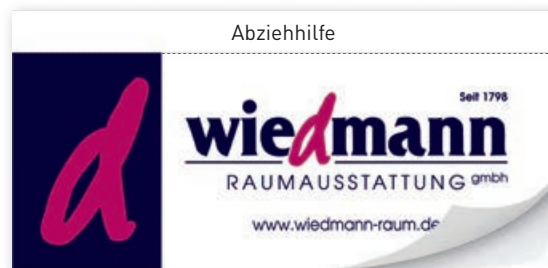

Farben und Logos

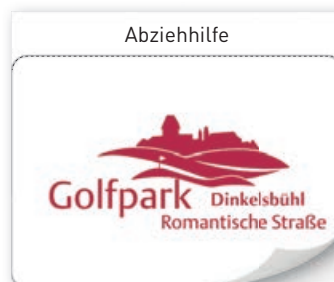

abgerundete Ecken

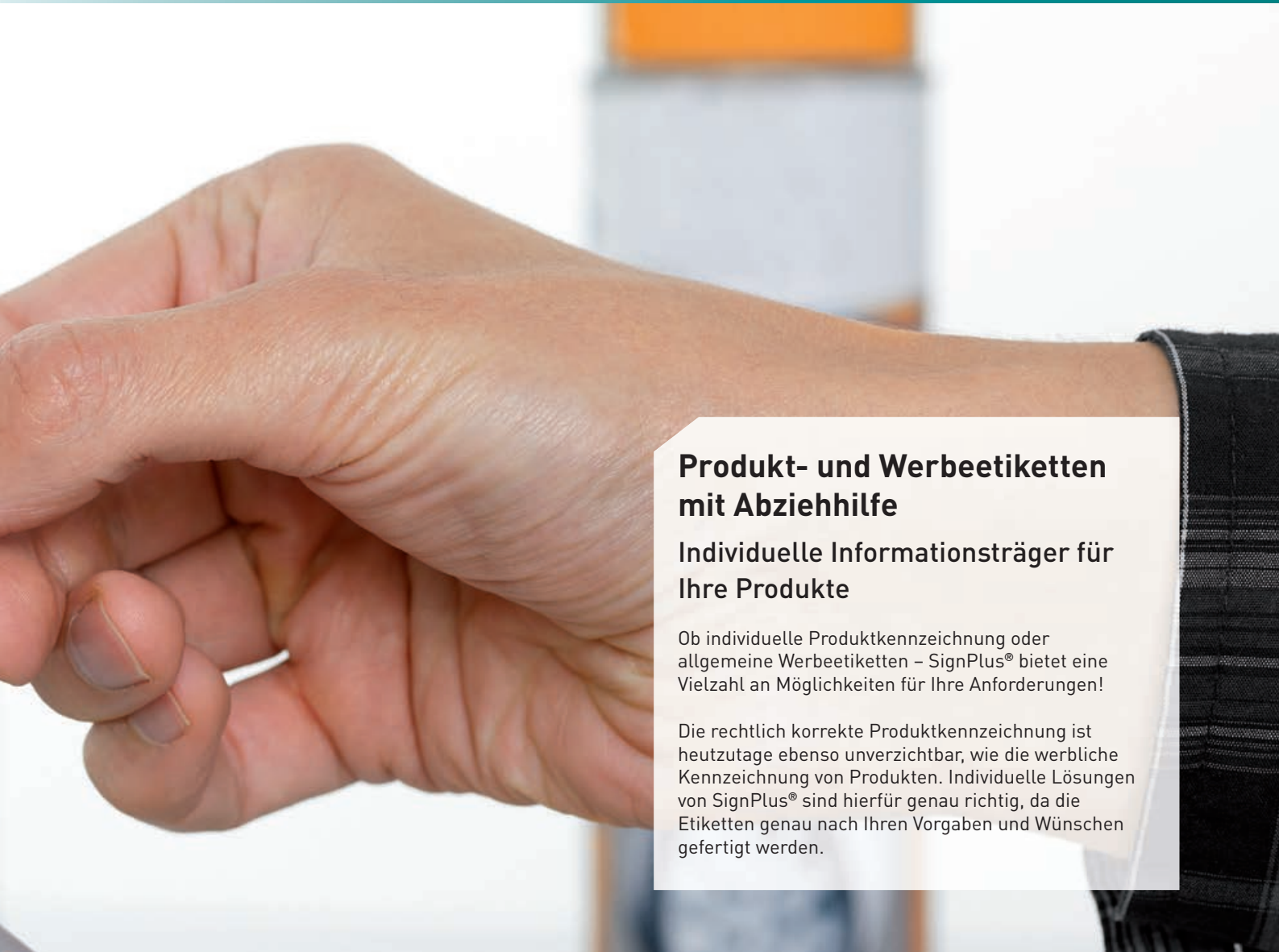

## Produkt- und Werbeetiketten mit Abziehhilfe

### Individuelle Informationsträger für Ihre Produkte

Ob individuelle Produktkennzeichnung oder allgemeine Werbeetiketten – SignPlus® bietet eine Vielzahl an Möglichkeiten für Ihre Anforderungen!

Die rechtlich korrekte Produktkennzeichnung ist heutzutage ebenso unverzichtbar, wie die werbliche Kennzeichnung von Produkten. Individuelle Lösungen von SignPlus® sind hierfür genau richtig, da die Etiketten genau nach Ihren Vorgaben und Wünschen gefertigt werden.

## mit Abziehhilfe

### Wählen Sie aus unserem Angebot:

#### Individuell gefertigte Produkt- und Werbeetiketten aus PVC-Folie mit Abziehhilfe

Wir fertigen standardmäßig in 5 beliebigen Größen aus permanent haftender, weißer PVC-Folie – im Hoch- oder Querformat. Selbstverständlich erhalten Sie weitere Formate und Materialien für Ihre Bedürfnisse auf Anfrage.

**+ dank Abziehhilfe einfach zu verkleben**

**+ mehrfarbig bedruckt**

**+ Grundfarbe weiß**

Mindestbestellmenge: 250 Stück

Ausführung:	Größe: B x H in cm	Material:	Best.-Nr.:	Preis: EUR		
				250	500	2500
<sup>3</sup> Hochformat	3,0 x 5,0	PVC-Folie	21.55100	0,54	0,34	0,13
Querformat	5,0 x 3,0	PVC-Folie	21.55101	0,54	0,34	0,13
Hochformat	5,5 x 8,5	PVC-Folie	21.55102	0,67	0,45	0,20
<sup>1</sup> Querformat	8,5 x 5,5	PVC-Folie	21.55103	0,67	0,45	0,20
Hochformat	7,0 x 10,0	PVC-Folie	21.55104	0,74	0,52	0,25
Querformat	10,0 x 7,0	PVC-Folie	21.55105	0,74	0,52	0,25
<sup>2</sup> Kreis	Ø: 4,0 cm	PVC-Folie	21.55106	0,60	0,38	0,15
Oval	6,0 x 4,0	PVC-Folie	21.55107	0,68	0,46	0,20



**!** Stückzahlen, andere Größen oder Materialien auf Anfrage. Bogen (kleine Mengen) oder Rollenfertigung (ab 2.000 Stück pro Sorte) möglich.

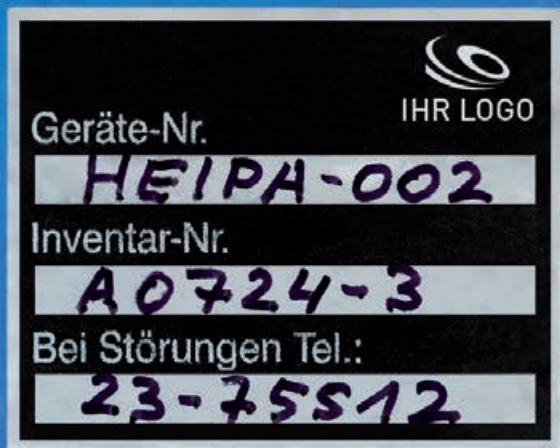

## Inventaretiketten

### Für Ihre Sicherheit und Übersicht

Zuverlässige Inventarkennzeichnung beugt Diebstahl und Missbrauch vor, gewährleistet jedoch auch eine deutliche Verbesserung der Betriebsorganisation. Die umfassende Kennzeichnung von Anlagegütern ist als wesentlicher Teil der Inventarisierung unerlässlich und dient einer fehlerfreien und reibungslosen Inventur.

Immer mehr Unternehmen greifen hierbei auf individualisierte Produkte zurück, um die Inventarkennzeichnung neben einer fortlaufenden, ggf. individualisierten Nummerierung oder Codierung auch mit Unternehmensangaben, wie Logo, Adresse und Rufnummer zu versehen.

Selbstverständlich fertigt das SignPlus®-Team die Etiketten in Größe und Farbe ganz nach Kundenvorgaben an.

### Beispiele aus unserer Fertigung:



Adress- und Kontaktdaten



fortlaufende Nummerierung

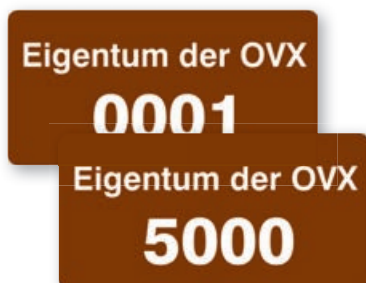

### Individuell gefertigte Inventaretiketten

Wir fertigen für Sie in 3 verschiedenen Materialien für unterschiedlichste Anwendungsbedürfnisse:

- **Dokumentenfolie:** selbstzerstörend bei Ablöseversuchen für die nachträgliche Beschriftung hervorragend geeignet
- **Aluminiumfolie (silbermatt):** mit stark haftendem Kleber, nachträglich beschreibbar – Manipulationen erkennbar
- **Polyesterfolie:** extrem wärmebeständig (bis 130 °C) für den Dauereinsatz bei heißen Grundflächen



**Preis:** Aufgrund der sehr umfangreichen Fertigungsmöglichkeiten fragen Sie bitte Ihren individuellen Bedarf bei uns an. Die Lieferung erfolgt auf Bogen, ab 2.000 Stück je Sorte Rollenfertigung möglich.

**Anfrage:** Bitte Angabe des Produktnamens: „Inventaretiketten“



 **TIPP**  
ab **1,15**

### QS-Etiketten

#### Optimale Qualitätssicherung beginnt mit der Kennzeichnung

Als zentrales Thema eines jeden Unternehmens bedarf die Qualitätssicherung auch entsprechender Hilfsmittel im Bereich der Kennzeichnung. Nur so können Übersicht und Ordnung gewährleistet und unterschiedliche Qualitätsstufen von Produkten nachvollziehbar und deutlich ersichtlich gekennzeichnet werden.

QS-Etiketten können hierzu in Form, Text und Grafik auf die spezifischen Bedürfnisse Ihres Unternehmens angepasst werden.



## QS-Etiketten

### Wählen sie aus unserem Angebot:

#### Individuell gefertigte QS-Etiketten

Bei SignPlus® erhalten Sie QS-Etiketten in zwei verschiedenen Folienqualitäten: **permanent** und **non-permanent haftend**.

Letztere haben den Vorteil der leichten Ablösbarkeit nach einer stattgefundenen QS-Prüfung, wenn sich der Fertigungszustand des zu prüfenden Gegenstandes ändert. Beide Folientypen sind nachträglich beschreibbar.

Größe: B x H in cm	Material:	Nutzen	Best.-Nr.:	Preis: EUR/Bogen <sup>P</sup>		
				100	250	500
1] Querformat: 4,0 x 3,0	permanent	12 Stück auf Bogen	21.S5500	2,60	1,55	1,15
2] rund: 4,0 cm	permanent	8 Stück auf Bogen	21.S5501	2,60	1,55	1,15
3] achteckig: 4,0 cm	permanent	8 Stück auf Bogen	21.S5502	2,60	1,55	1,15
Querformat: 4,0 x 3,0	non-permanent	12 Stück auf Bogen	21.S5503	2,60	1,55	1,15
rund: 4,0 cm	non-permanent	8 Stück auf Bogen	21.S5504	2,60	1,55	1,15
achteckig: 4,0 cm	non-permanent	8 Stück auf Bogen	21.S5505	2,60	1,55	1,15

 Stückzahlen, andere Größen oder Materialien auf Anfrage. Bogen (kleine Mengen) oder Rollenfertigung (ab 2.000 Stück pro Sorte) möglich.





Beispiele aus unserer Fertigung:



abgerundete Ecken



Sonderformen



Manipulationsschutz durch VOID-Folie



mit Logo und fortlaufender Nummerierung



fortlaufende Nummerierung



Dokumentenfolie – selbstzerstörend bei Ablöseversuch



Datum / Name

## Sicherheitsetiketten

### Für Schutz und Sicherheit

Sicherheitsetiketten bieten sicheren Schutz vor Manipulation, dem unberechtigten Öffnen von technischen Geräten und Behältern oder auch Warenfälschungen.

Hierbei stehen für unterschiedliche Anwendungsgebiete entsprechend geeignete Arten zur Verfügung. SignPlus® bietet Ihnen dementsprechend von VOID-Folie über Dokumentenfolie bis hin zu Siegeletiketten alle gängigen Produkte aus diesem Bereich.

Ihr SignPlus®-Team berät Sie gerne über die individuelle Erstellung ihrer Sicherheitsetiketten.

#### Individuell gefertigte Sicherheitsetiketten

Wir haben für Sie einige anwendungsübliche Größen vorbereitet – alle auf benutzerfreundlichem Bogen.

- **VOID-Folie:** Beim Abziehen erscheint der Schriftzug „VOID“ auf der Folie – einmal abgelöst, bleibt dieser Schriftzug immer zu erkennen.
- **Dokumentenfolie:** selbstzerstörend bei Ablöseversuchen. Für die nachträgliche Beschriftung hervorragend geeignet.

 **Preis:** Aufgrund der sehr umfangreichen Fertigungsmöglichkeiten in 2 Materialtypen, fragen Sie bitte Ihren individuellen Bedarf bei uns an.

**Anfrage:** Bitte Angabe des Produktnamens: „Sicherheitsetiketten“.



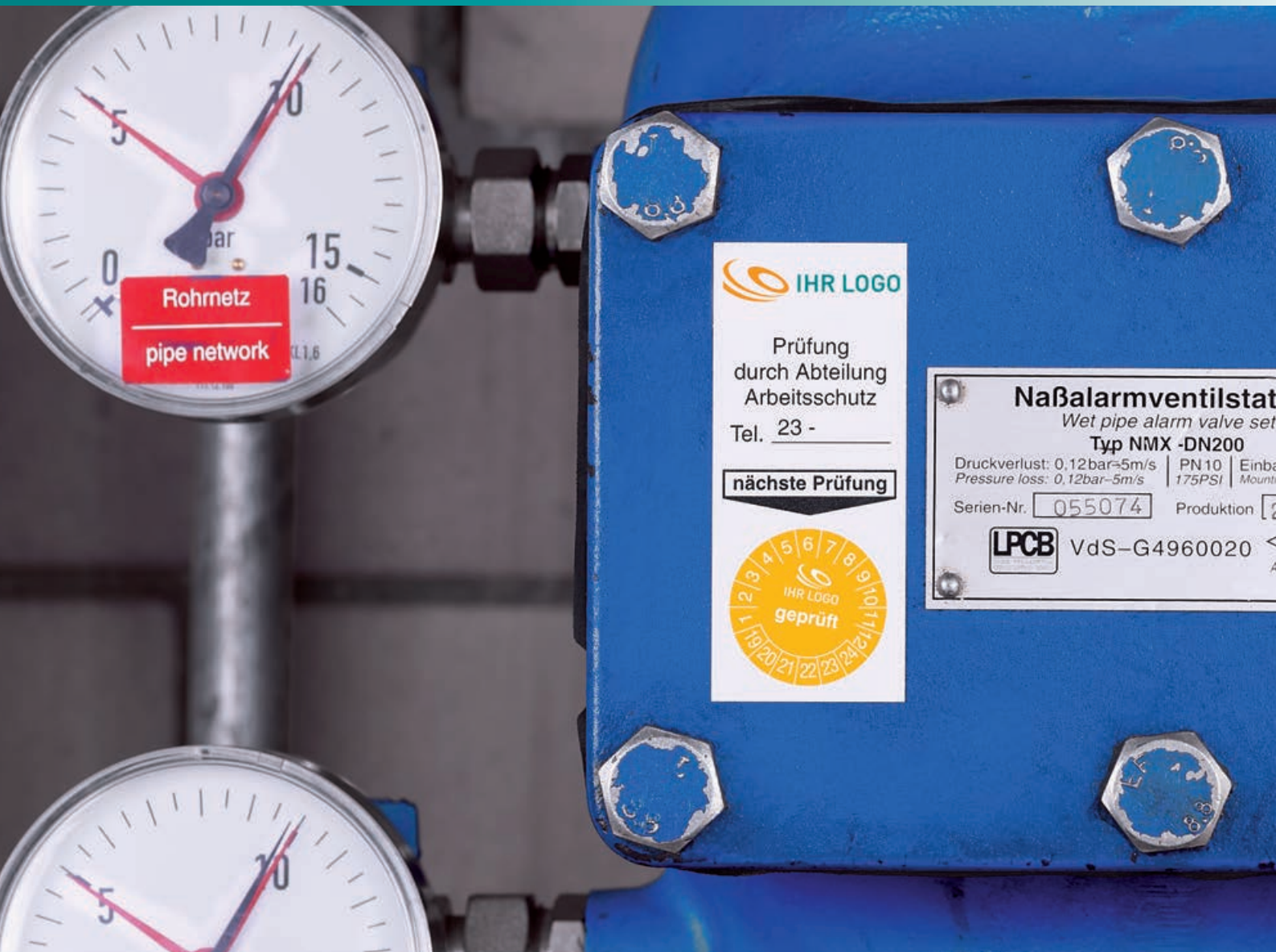

## SignPlus® Prüfplaketten

Beispiele aus unserer Fertigung:



mit Selbsterstörungseffekt



in jeder Größe erhältlich



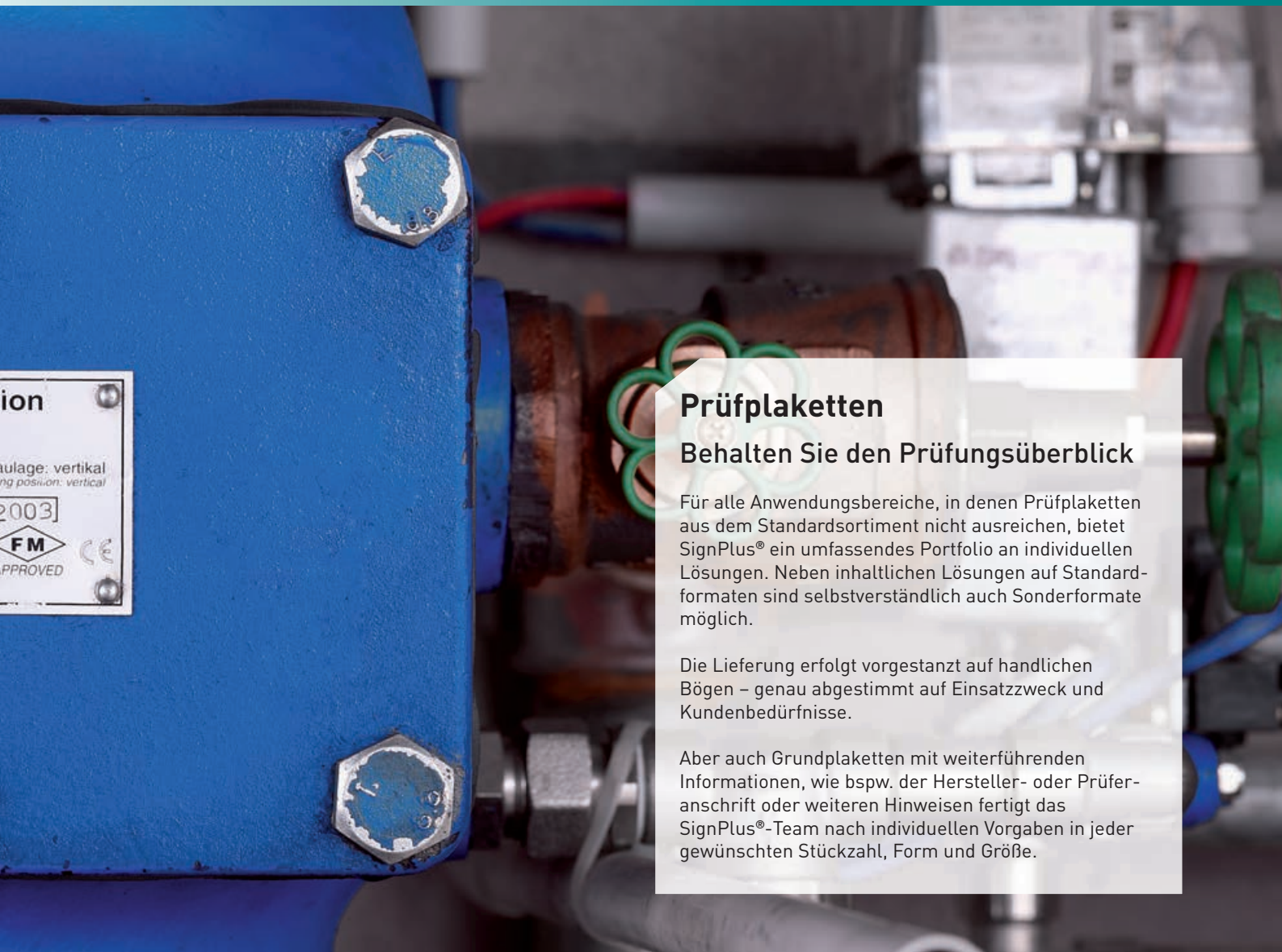

## Prüfplaketten

### Behalten Sie den Prüfungsüberblick

Für alle Anwendungsbereiche, in denen Prüfplaketten aus dem Standardsortiment nicht ausreichen, bietet SignPlus® ein umfassendes Portfolio an individuellen Lösungen. Neben inhaltlichen Lösungen auf Standardformaten sind selbstverständlich auch Sonderformate möglich.

Die Lieferung erfolgt vorgestanzt auf handlichen Bögen – genau abgestimmt auf Einsatzzweck und Kundenbedürfnisse.

Aber auch Grundplaketten mit weiterführenden Informationen, wie bspw. der Hersteller- oder Prüferanschrift oder weiteren Hinweisen fertigt das SignPlus®-Team nach individuellen Vorgaben in jeder gewünschten Stückzahl, Form und Größe.

## Wählen Sie aus unserem Angebot:

### Individuell gefertigte Prüfplaketten

Bei SignPlus® erhalten Sie Prüfplaketten aus Dokumentenfolie mit einem „Selbstzerstörungseffekt“.

Durch einen speziellen Acrylatkleber kann das Etikett (wenn es einmal verklebt ist) nur noch in kleinen Stückchen besonders schwer entfernt werden. Eine Übertragung dieses Prüfetiketts auf andere Gegenstände ist somit ausgeschlossen.

Wir haben nachfolgend die 4 gebräuchlichsten Größen sowie eine für 3,0 cm Prüfplaketten passende Grundplakette aus permanent haftender PVC-Folie als Standard vorbereitet.

Größe:	Material:	Nutzen pro Bogen:	Best.-Nr.:	Preis: EUR pro Bogen			%
				10	50	100	
Ø 1,5 cm	Dokumentenfolie	40 Stück	25.55400	15,00	4,55	3,15	
1 Ø 2,0 cm	Dokumentenfolie	28 Stück	25.55401	15,20	4,80	3,15	
Ø 3,0 cm	Dokumentenfolie	15 Stück	25.55402	15,20	4,80	3,15	
Ø 4,0 cm	Dokumentenfolie	8 Stück	25.55403	15,20	4,80	3,15	
2 Grundplakette 4,0 x 9,5 cm	PVC-Folie	4 Stück	21.55404	14,60	3,50	2,60	



 Stückzahlen, andere Größen oder Materialien auf Anfrage. Bogen- (kleine Mengen) oder Rollenfertigung (ab 2.000 Stück pro Sorte) möglich.



Beispiele aus unserer Fertigung:



mit fortlaufender Nummerierung



mit Logo, Barcode und fortlaufender Nummerierung



Grundplakette

## Codierungsetiketten

### Unerlässlich für die EDV-gestützte Identifikation

Die IT-Unterstützung von Produktionsprozessen und moderne Logistik stellen immer häufiger vielfältige Ansprüche an entsprechende Codierungsetiketten. Von einfachen Barcodes bis zu komplexen QR-Labels ist SignPlus® kompetenter Ansprechpartner für die Fertigung unterschiedlichster Etikettenlösungen.

Durch moderne Produktionsverfahren und Hochleistungsmaterialien können schnell und effizient hochqualitative und belastbare Codierungsetiketten für alle Anwendungsgebiete im Unternehmen hergestellt werden.

#### Individuell gefertigte Codierungsetiketten

Sie erhalten bei SignPlus® standardmäßig Codierungsetiketten in drei Materialqualitäten:

##### Für den Außenbereich

- aus weißer Polyester-Folie mit mattem Schutzlaminat

##### Für den Innenbereich

- aus weißer Polyethylen-Folie mit mattem Schutzlaminat
- aus weißem Haftpapier in matter Qualität, ideal zur Kennzeichnung von Dokumenten

Bitte stellen Sie uns bei Auftragserteilung neben Ihren Texten und Logos auch die Bezeichnung des zu verwendenden Barcodes (z.B.: Code 39 oder ITF – Interleaved 2 of 5 etc.) und des Nummernkreises (z.B. 1501 – 2000) zur Verfügung.



**Preis:** Aufgrund der sehr umfangreichen Fertigungsmöglichkeiten, fragen Sie bitte Ihren individuellen Bedarf bei uns an.

**Anfrage:** Bitte Angabe des Produktnamens: „Codierungsetiketten“.



## Einzelschriftzüge (Großformate)

Folgende Möglichkeiten stehen Ihnen zur Verfügung:

### Farben

Dies ist nur eine Auswahl unserer Farbmöglichkeiten. Weitere Farben sowie Effekt-Folien erhalten Sie auf Anfrage.

Farb-Nr. 215

210

220

232

241

244

261

264

250

251

### Schriften

Dies sind unsere Standardschriften. Natürlich können auch Ihre Hausschriften verarbeitet werden.

Helvetica / Verdana / Calibri  
Times / *BrushScript* / Arial

### Piktogramme

Dies ist eine Auswahl unserer Piktogramme. Weitere Piktogramme sowie von Ihnen gestellte Skizzen können wir zu Folienschriften verarbeiten.

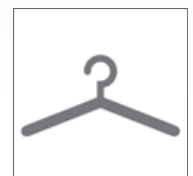

**Preis:** Aufgrund der sehr umfangreichen Fertigungsmöglichkeiten, fragen Sie bitte Ihren individuellen Bedarf bei uns an.  
**Anfrage:** Bitte Angabe des Produktnamens: „Einzelschriftzug“.

## Einzelschriftzüge (Großformate)

### Für den Großeinsatz

Ideal für eine wirkungsvolle Werbung auf allen glatten Flächen im Innen- und Außenbereich.

Neben den klassischen Anwendungen auf Schau- fenstern oder Kraftfahrzeugen lassen sich die Folienschriften auch ideal als komplette Einzel- schilder auf vielen Trägermaterialien verarbeiten.

### Einfache Montage der Einzelschriftzüge:



#### Schritt 1:

Die zu beschriftende Fläche muss sauber und fettfrei sein. Messen, dann Schriftzug fixieren.



#### Schritt 2:

Trägerpapier entfernen, Schriftzug auf- kleben und mit einem RakeL andrücken.



#### Schritt 3:

Übertragungsfolie entfernen – fertig!



## Anwendungsbeispiele für Folienschriften



### Glasdekorfolie

Die Glasdekorfolie mit ihrer matten, eleganten Oberfläche, einer guten Lichtdurchlässigkeit und einer Anmutung von geschliffenen, geätzten oder sandgestrahlten Oberflächen bietet vielfältigste Gestaltungsmöglichkeiten – auf Glastüren, Raumtrennwänden, Glaswänden in Konferenzräumen und Korridoren. Zur Abgrenzung bei vertraulichen Geschäften oder zu Sicherheitszwecken z.B. in öffentlichen Gebäuden, Krankenhäusern oder Laboren. Alle Folien sind hierbei für den Innen- und Außeneinsatz geeignet.



**Preis:** Aufgrund der sehr umfangreichen Fertigungsmöglichkeiten, fragen Sie bitte Ihren individuellen Bedarf bei uns an.

**Anfrage:** Bitte Angabe des Produktnamens: „Folienschriften“.

**Schaufensterbeschriftungen / Werbetexte**

Beschriftungen aus konturgeschnittenen Einzel-elementen sind in der Werbung nicht mehr wegzudenken. Eine kostengünstige und flexible Methode, um Informationen an Kunden zu übermitteln oder neue Kunden zu gewinnen.

Mit einer Vielzahl an Gestaltungsmöglichkeiten, an der richtigen Stelle platziert, wertet die Folienbeschriftung die Präsentationsfläche oder die Ladengestaltung auf.

-  **Preis:** Aufgrund der sehr umfangreichen Fertigungsmöglichkeiten, fragen Sie bitte Ihren individuellen Bedarf bei uns an.
- Anfrage:** Bitte Angabe des Produktnamens: „Schaufensterbeschriftungen / Werbetexte“.

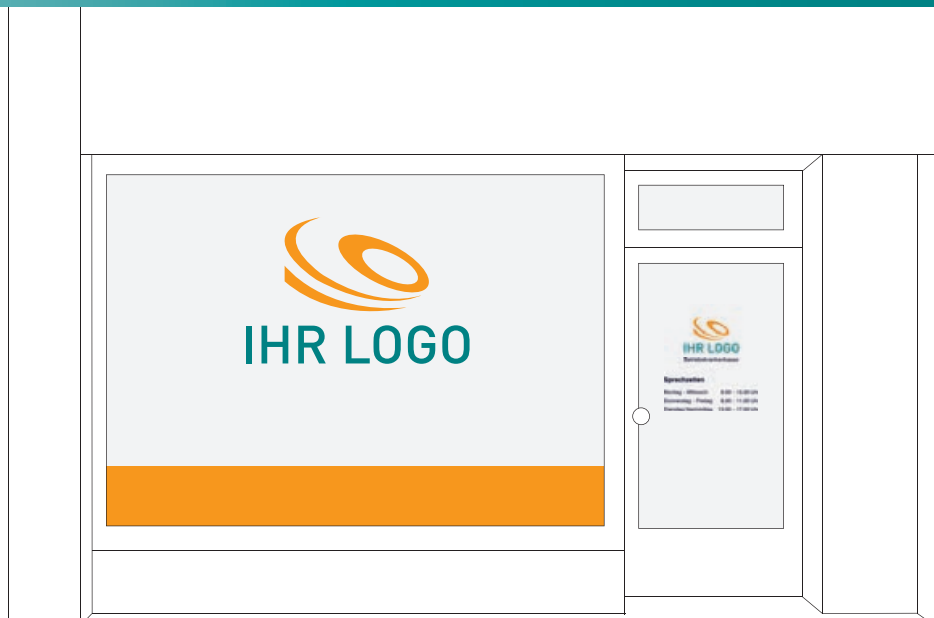

**Büro- und Praxisbeschriftungen / Hinweistexte**

Folienbeschriftungen bieten die Möglichkeit kurz- sowie langfristig Informationen optimal zu transportieren. Sei es durch Schlagwörter oder durch Piktogramme.

Der Kreativität sind dabei fast keine Grenzen gesetzt. Mit einer großen Auswahl an Folienfarben lässt sich auch optisch anspruchsvolles Design umsetzen.

-  **Preis:** Aufgrund der sehr umfangreichen Fertigungsmöglichkeiten, fragen Sie bitte Ihren individuellen Bedarf bei uns an.
- Anfrage:** Bitte Angabe des Produktnamens: „Büro- und Praxisbeschriftungen / Hinweistexte“.



**Fahrzeugbeschriftungen / Magnetfolie**

Magnetfolie für Kraftfahrzeuge ist ideal für die kurz- und mittelfristige Beschriftung. Die Magnetfolie mit einem Seitenmaß in einer Höhe oder Breite bis 60,0 cm wird mittels Folienbeschriftung oder Direktdruck individuell für Sie beschriftet.



-  **Montage nur auf glatten Metallflächen möglich!**

-  **Preis:** Aufgrund der sehr umfangreichen Fertigungsmöglichkeiten, fragen Sie bitte Ihren individuellen Bedarf bei uns an.
- Anfrage:** Bitte Angabe des Produktnamens: „Fahrzeugbeschriftungen / Magnetfolie“.





## Nummerierungen / Regalbeschriftungen

Beispiele aus unserer Fertigung:



mit Nummerierung, Text und/oder Logo



mit Richtungspfeilen



mit mehrfarbigen Texten



mit Barcode





## Nummerierungen / Regalbeschriftungen

### Für Ordnung und Übersicht im Lager

Weithin sichtbare Regalbeschriftung oder Lagerplatzkennzeichnung – SignPlus® bietet Ihnen ein breites Spektrum unterschiedlicher Produkte. Wählen Sie Einzelziffern oder Ziffernfolgen ganz nach Ihren individuellen Bedürfnissen aus und gewährleisten Sie so für jeden Fall die richtige Kennzeichnung.









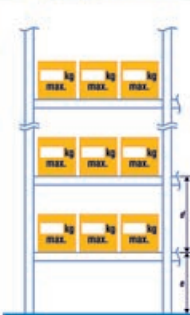

### Individuell gefertigte Nummerierungen / Regalbeschriftungen

Wir fertigen Nummerierungen für Sie aus 2 verschiedenen Materialien: aus permanent haftender PVC-Folie zur dauerhaften Verklebung oder aus Magnetfolie. Letztere haftet ohne Kleber auf allen Stahl- und Blechteilen wie z.B. auf Regalen, Schränken etc. und lässt sich mühelos entfernen und erneut anbringen.

In Abhängigkeit von Kundenwunsch und Anwendungsart fertigen wir anderweitige Regalbeschriftungen hingegen aus Aluminiumverbundmaterial oder PVC.

 **Preis:** Bitte fragen Sie Ihren individuellen Bedarf je nach Einsatzzweck an. Sie erhalten umgehend ein leistungsgerechtes Angebot.

**Anfrage:** Bitte Angabe des Produktnamens: „Nummerierungen / Regalbeschriftungen“.

BELASTUNGSWARNHINWEIS						
Regalhöhe (oberste Auflage):		 <b>Regalhöhe / Anzahl Lagerplätze / Anzahl Lagerplätze / Anzahl Lagerplätze / Anzahl Lagerplätze / Anzahl Lagerplätze</b> Überschreitung der Tragfähigkeit führt zu Beschädigung des Regals, Verformung der Tragflächen, Beschädigung der Ware.				
Regaltiefe:			 <b>Überhöhte Regaltiefe kann durch die Schwere der Last zu Beschädigung der Tragflächen, Verformung der Tragflächen, Beschädigung der Ware führen.</b>			
Anzahl Lagerebene:				 <b>Überhöhte Regaltiefe kann durch die Schwere der Last zu Beschädigung der Tragflächen, Verformung der Tragflächen, Beschädigung der Ware führen.</b>		
(d) Trägerabstand:					 <b>Überhöhte Regaltiefe kann durch die Schwere der Last zu Beschädigung der Tragflächen, Verformung der Tragflächen, Beschädigung der Ware führen.</b>	
(e) Höhe bis zur ersten Trägerebene:						 <b>Überhöhte Regaltiefe kann durch die Schwere der Last zu Beschädigung der Tragflächen, Verformung der Tragflächen, Beschädigung der Ware führen.</b>
Ebene:						
Lichte Feldweite:	 <b>Überhöhte Regaltiefe kann durch die Schwere der Last zu Beschädigung der Tragflächen, Verformung der Tragflächen, Beschädigung der Ware führen.</b>					
Max. Fachlast:		 <b>Überhöhte Regaltiefe kann durch die Schwere der Last zu Beschädigung der Tragflächen, Verformung der Tragflächen, Beschädigung der Ware führen.</b>				
 <b>IHR LOGO</b>			 <b>Die Summe aller Fachlasten darf die Feldlast nicht überschreiten. Gleitliche Lasten müssen gleichmäßig verteilt sein.</b>			
 <b>Im Zweifelsfall IMMER den Lieferanten einschalten</b>						

## Vorgaben für die Datenübergabe

(Stand Januar 2019, Kurzfassung)



Ihre Daten können in allen gängigen Gestaltungsprogrammen erstellt/bearbeitet oder geöffnet werden. Dabei unterscheiden wir bei der Produktion von Druckerzeugnissen zwischen Pixelgrafiken und Vektorgrafiken.

Vektorgrafiken werden hauptsächlich für Logos und Schriften verwendet, da sie aus grafischen Elementen wie Linien, Kreisen und Kurven zusammengesetzt sind und anders als Pixelgrafiken nicht aus vielen einzelnen Pixeln bestehen. Dadurch sind Vektorgrafiken verlustfrei und können auf jede beliebige Größe skaliert werden.

Pixelgrafiken werden z.B. für Fotos benutzt, da ein Vektorisieren des Bildes nicht möglich ist. Diese Daten enthalten viel mehr Informationen, da jedem Pixel ein eigener Farbton zugeordnet wird. Anders als Vektorgrafiken, lassen sich Pixelgrafiken nicht verlustfrei skalieren, ihre Qualität ist abhängig von der Auflösung und der Anzahl von Pixeln in Höhe und Breite.

Beispiel für Vergleich zwischen Vektor- und Pixelgrafik



Wir bearbeiten Ihre Daten mit gängigen Gestaltungsprogrammen, wie z.B. Adobe Illustrator oder Corel Draw.  
Aktuelle Programmversionen: **Corel Draw X8, Illustrator CS6, Photoshop CS6, InDesign CS 6, Acrobat DC**

Für Aufträge, bei denen z.B. längere Texte eingepflegt oder wechselnde Texte aus Listen eingefügt werden, arbeiten wir mit folgenden Versionen der Microsoft Office Programmen: **Word, Excel 2007, Power Point 2010**

Alternativ können Sie uns aus diesen Programmen auch PDF-Daten exportieren, für diese gelten folgende Vorgaben:

- PDF-Version 1.6 (Kompatibilität 9.0)
- Druckdaten in Originalgröße anlegen (Maßstab 1:1)
- Farbmodus: CMYK
- Farbprofil: ISO Coated V2
- Beschnitt (wenn Motiv im Anschnitt): rundherum 2 mm
- Auflösung: mindestens 300 dpi (wenn nicht anders angegeben)
- Schriften einbetten: vollständig oder als Untergruppe (Alternative: in Pfade umwandeln)
- Transparenz-Überblendung: CMYK
- keine Verschlüsselungen (z.B. Kennwortschutz)

Bitte beachten Sie: Office-Programme (z.B. Microsoft Word oder Power Point) sind nur für die Bildschirmdarstellung optimiert (niedrige Auflösung) und sind daher nicht zur Erstellung von Druckdaten geeignet. Aufgrund des fehlenden Color-Managements (nur RGB-Modus) kann es zu Farbabweichungen im Druckergebnis kommen.

Unsere Druckmaschinen drucken vierfarbig in CMYK, RGB ist in erster Linie für die Darstellung von Farben am Bildschirm geeignet. Daher sollte das Dokument in CMYK oder als Sonderfarbe angelegt werden. Sonderfarben werden im Digitaldruck nicht als Einzelfarbe aufgetragen, sondern in CMYK-Farben gewandelt, daher kann es zu Farbabweichungen kommen.

## Häufig gestellte Kundenfragen

**Wie viele Schilder muss ich für meine individuelle Lösung bestellen?  
Gibt es Mindestbestellmengen?**

Wir fertigen und liefern ab 1 Stück. Für größere Mengen bieten wir Ihnen natürlich kostengünstigere Staffelpreise. Mit Ihnen zusammen suchen wir vorteilhafte Stückzahlen aus.

**Kann unser Firmenlogo mitgedruckt werden?**

Neben Texten, Piktogrammen und Sonderzeichen in allen gängigen Sprachen verwenden wir natürlich auch gerne Ihre Logos zur individuellen Gestaltung. Optimal sind hierbei produktionssichere Druckdaten. Im Zweifel helfen wir Ihnen gerne weiter.

**Wir benötigen ein Schild für einen speziellen Einsatzzweck bzw. in einer bestimmten Größe. Können Sie uns helfen?**

Nennen Sie uns den Einsatzzweck oder den Inhalt des Schildes und teilen Sie uns die gewünschte Größe mit. Weitere Angaben zur Anbringung bzw. Montage erleichtern die Materialauswahl. Mit diesen Angaben können wir ein entsprechendes Produkt anbieten.

Durch unsere langjährige Erfahrung liefern wir Schilder in einem Stück bis zur Abmessung von ca. 200 x 100 cm. Größere Formate setzen sich dann, je nach Motiv und Abmessung, aus mehreren Einzelteilen zusammen

**Wie lange beträgt die Lieferzeit?**

Bei klaren Vorgaben oder Ihrer Druckfreigabe liefern wir Ihre individuelle Sonderanfertigung innerhalb von 3 Werktagen aus.

**Wir haben einen Entwurf in einem Office-Programm erstellt.  
Können Sie damit ein gutes Druckergebnis erzielen?**

Lassen Sie unseren Sachbearbeitern Ihre vorhandenen Daten zukommen. Nach Daten-/Vorlagenprüfung werden wir die weiteren Details persönlich mit Ihnen besprechen.

**Sind alle anfallenden Kosten im Endpreis enthalten?**

Unser Angebot schließt Nebenkosten wie Druckvorlagen und Werkzeugkosten ein. Die Gestaltung Ihrer individuellen Schilder und Aufkleber übernehmen wir für Sie. Sie liefern uns nur entsprechende Dateien / Vorlagen bei Verwendung Ihres Firmen-/Unternehmenslogos oder speziellen Zeichnungen.

**Wie befestige ich mein Schild bzw. meine Folie?**

Sowohl für die Schildermontage als auch für die Verklebung von Folien bietet Ihnen unser Sortiment vielfältige Produkte und Möglichkeiten.

**Haben die Schilder bereits Bohrungen für die Befestigung?**

Standardmäßig sind unsere Schilder (außer die Praxisschilder aus Acryl- oder Einscheiben-Sicherheits-Glas (ESG)) nicht gebohrt. Geben Sie bei Ihrer Bestellung einfach an, wo Sie die Bohrungen für Ihr Schild benötigen und die Löcher werden in unserer Produktion mit gefertigt.

# Anfrageformular Individuelle Kennzeichnungen

**1 Produkt**

Artikelnummer \_\_\_\_\_

oder Produkt wählen

<p><b>Schilder</b></p> <p><input type="checkbox"/> Firmen-/Werbeschild</p> <p><input type="checkbox"/> Wegweiser</p> <p><input type="checkbox"/> Praxisschild</p> <p><input type="checkbox"/> Hinweisschild</p> <p><input type="checkbox"/> Parkplatzschild</p> <p><input type="checkbox"/> PROTECT</p> <p><input type="checkbox"/> Eloxal-, Inventar-, Typen- und Eloxal-schild</p>	<p><b>Etiketten/Aufkleber</b></p> <p><input type="checkbox"/> Codierungsetiketten</p> <p><input type="checkbox"/> Produkt- /Werbeetiketten</p> <p><input type="checkbox"/> Inventaretiketten</p> <p><input type="checkbox"/> QS-Etiketten</p> <p><input type="checkbox"/> Prüfplaketten</p> <p><input type="checkbox"/> Einzelschriftzüge/ Folienschriften</p> <p><input type="checkbox"/> Nummerierung/ Regalbeschriftung</p> <p><input type="checkbox"/> Sicherheitsetiketten</p>
--	---

Sonstige Bezeichnung: \_\_\_\_\_

**2 Menge/Einheit**

\_\_\_\_\_

**3 Material**

\_\_\_\_\_

**4 Form**

**Rechteck** (Breite x Höhe in cm): \_\_\_\_\_

**Dreieck** (Schenkellänge in cm): \_\_\_\_\_

**Kreis** (Durchmesser in cm): \_\_\_\_\_

**Sonderform** (Breite x Höhe in cm): \_\_\_\_\_

**5 Text**

\_\_\_\_\_

**6 Farbwahl**

	weiß	schwarz	gelb	blau	rot	grün	orange
<b>Grundfarbe</b>	<input type="checkbox"/>	<input type="checkbox"/>	<input type="checkbox"/>	<input type="checkbox"/>	<input type="checkbox"/>	<input type="checkbox"/>	<input type="checkbox"/>
<b>Schriftfarbe</b>	<input type="checkbox"/>	<input type="checkbox"/>	<input type="checkbox"/>	<input type="checkbox"/>	<input type="checkbox"/>	<input type="checkbox"/>	<input type="checkbox"/>
<b>Randfarbe</b> <input type="checkbox"/> keine	<input type="checkbox"/>	<input type="checkbox"/>	<input type="checkbox"/>	<input type="checkbox"/>	<input type="checkbox"/>	<input type="checkbox"/>	<input type="checkbox"/>

**7 Extras**

Bohrungen, Anzahl: \_\_\_\_\_     Ecken abgerundet     selbstklebend     mit Schutzlaminat

Sonstiges

\_\_\_\_\_

Unser Angebot gilt ausschließlich für Unternehmen, Selbstständige und Gewerbetreibende.

## Absender

Firma \_\_\_\_\_

Kunden-Nr.:

Ansprechpartner/in \_\_\_\_\_

Straße \_\_\_\_\_

PLZ/Ort \_\_\_\_\_

Telefon \_\_\_\_\_                      Telefax \_\_\_\_\_

E-Mail \_\_\_\_\_

Datum \_\_\_\_\_                      Unterschrift/Firmenstempel \_\_\_\_\_



# Leiten und Orientieren



## Service

### Qualität

In unserem Sortiment finden Sie ausschließlich hochwertig verarbeitete Qualitätsprodukte aus ausgewählten Materialien.



**Mengenrabatt auf Anfrage**

### Design Service

Unser Design Service unterstützt Sie gern bei der Konzeption Ihres einheitlichen Leit- und Orientierungssystems. Ein individuelles Angebot erstellen wir Ihnen gerne.

### Fachberatung

Haben Sie Fragen zu unseren SignSystems®-Serien oder benötigen Sie Unterstützung bei der Auswahl der richtigen Produkte? **Rufen Sie gleich an!**



” Türschilder und  
Leitsysteme – bei  
uns finden Sie das  
Richtige! “

## Inhalt

NEW AGE	310
PACIFIC X	314
CLICK SIGN	316
VARIO SIGN	317
LITE	318
LITE SECURE	320
CHANGE	322
ALUMINO	324
OCEAN	326
MESSENGER X	330
LINEA I	332
ATLANTIC	334
SIGNCODE	336
AURA	338
ORBIS	339
CRISTALLO	340
CLEAR	344
BOX	347
FRAME	348
SOFTWARE   ZUBEHÖR	350
TELLO	352
VIVA   FREI BESETZT ANZEIGE	354
PHOS	356
SIGN CONNECTIONS	358
MODULEX	360
MONOLITH BASIC + COMPASS	362
PARKPLATZSCHILDER	364

### Markenqualität

«SignSystems®

Die Marke SignSystems® zeichnet sich durch hochwertige Informations-träger für eine anspruchsvolle Gebäudekennzeichnung im Innen- und Außenbereich aus. Sie finden in unserem Sortiment eine Vielzahl unterschiedlicher Design-Linien in Verbindung mit zahlreichen Materialien, wie Glas, Aluminium, Kunststoff oder Edelstahl, die für jeden Einsatz die bestmögliche Lösung bieten.

„ Gerne beraten wir Sie zu einer individuellen Beschriftung der Schilder! “



Individuelle Gestaltung

Die individuelle Beschriftung Ihrer Schilder

SignSystems®-Produkte passen zu jedem Corporate Design. Die einzelnen Schilder können Sie mithilfe unserer Gestaltungssoftware SignSystems® Designer ganz einfach selbst beschriften. Alternativ übernimmt unser SignSystems® Design Service diese Aufgabe für Sie.

Für die komplette Konzeption eines einheitlichen Erscheinungsbildes bis hin zur Umsetzung Ihres individuellen Leit- und Orientierungssystems steht Ihnen unser Team jederzeit zur Verfügung. Auch die Vorbereitung Ihrer Schilder nach Ihrer Vorlage, inklusive Druck und Zuschnitt, bieten wir Ihnen an. Gerne erstellen wir ein individuelles Angebot für die gewünschten Leistungen.

Für weitere Informationen rufen Sie uns an!



SignSystems®-Serien im Überblick

Serie	Türschilder	Infotafeln	Tisch-aufsteller	Fahnen-schilder	Boden-aufsteller	Info-leisten Decke	Frei-/Besetzt-Anzeigen	ver-schließ-bar	Namens-schilder	Befestigung liegt bei	
										Schrau-ben	Klebe-pads
NEW AGE	•	•	•	•	•	•	•	•		•	•
PACIFIC X	•	•	•	•		•					
CLICK SIGN	•	•									
VARIO SIGN	•										•
LITE	•	•		•			•			•	•
LITE SECURE	•	•			•		•	•		•	•
CHANGE	•	•					•			•	
ALUMINO	•	•			•		•			•	
OCEAN	•	•	•	•	•	•	•		•	•	•
MESSENGER X	•	•	•	•		•					
LINEA I	•	•					•			•	•
ATLANTIC	•	•	•	•	•		•			•	•
SIGNCODE	•	•		•			•			•	
AURA	•	•	•							•	
ORBIS	•									•	
CRISTALLO	•	•	•	•	•	•	•			•	
CLEAR	•	•								•	
FRAME	•	•	•				•			•	•
BOX	•						•			•	•



Beispiel:  
Türschild **LITE**  
ab Seite 318

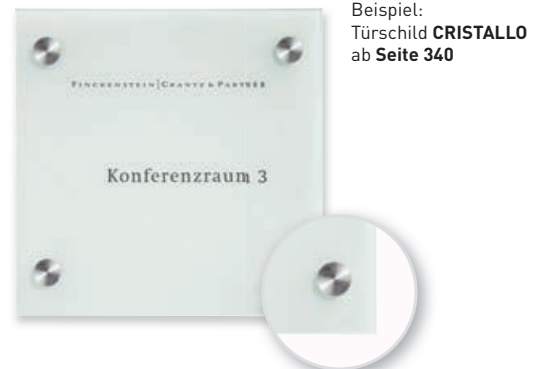

Beispiel:  
Türschild **CRISTALLO**  
ab Seite 340

	Abdeckung	Halter/Rahmen	Seite
<b>LITE</b>	Kunststoff	Edelstahl	<b>318</b>
<b>LITE SECURE</b>	Kunststoff	Edelstahl	<b>320</b>
<b>CHANGE</b>	Kunststoff	Edelstahl	<b>322</b>
<b>AURA</b>	Kunststoff		<b>338</b>

	Abdeckung	Halter/Rahmen	Seite
<b>CRISTALLO</b>	Glas	Edelstahl	<b>340</b>
<b>ORBIS</b>	Glas	Edelstahl	<b>339</b>



Beispiel:  
Türschild **NEW AGE**  
ab Seite 310



Beispiel:  
Türschild **CLEAR**  
ab Seite 344

	Abdeckung	Halter/Rahmen	Seite
<b>NEW AGE</b>	Kunststoff	Aluminium	<b>310</b>
<b>ALUMINO</b>	Kunststoff	Aluminium	<b>324</b>
<b>LINEA I</b>	Kunststoff	Aluminium	<b>332</b>
<b>MESSENGER X</b>	Kunststoff	Aluminium	<b>330</b>
<b>PACIFIC X</b>	Kunststoff	Aluminium	<b>314</b>

	Abdeckung	Halter/Rahmen	Seite
<b>CLEAR</b>	Glas	Aluminium	<b>344</b>
<b>FRAME</b>	Glas	Aluminium	<b>348</b>



Beispiel:  
Türschild **OCEAN**  
ab Seite 326



Beispiel:  
Türschild **BOX**  
ab Seite 347

	Abdeckung	Halter/Rahmen	Seite
<b>OCEAN</b>	Kunststoff	Kunststoff	<b>326</b>
<b>ATLANTIC</b>	Kunststoff	Kunststoff	<b>334</b>
<b>SIGNCODE</b>	Kunststoff	Kunststoff	<b>336</b>
<b>CLICKSIGN</b>	Kunststoff	Kunststoff	<b>316</b>
<b>VARIO SIGN</b>	Kunststoff	Kunststoff	<b>317</b>

	Abdeckung	Halter/Rahmen	Seite
<b>BOX</b>	Glas	Kunststoff	<b>347</b>

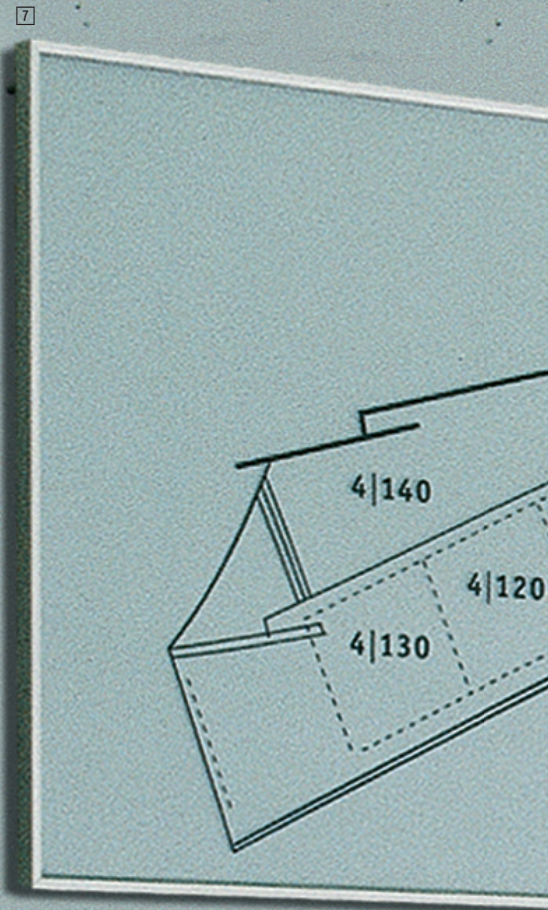

SignSystems® NEW AGE

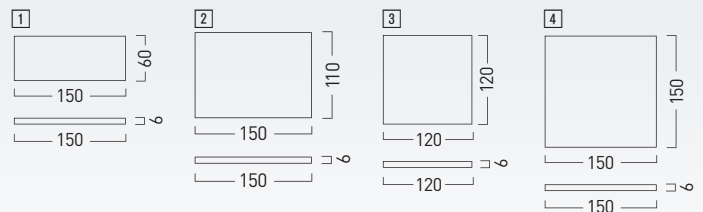
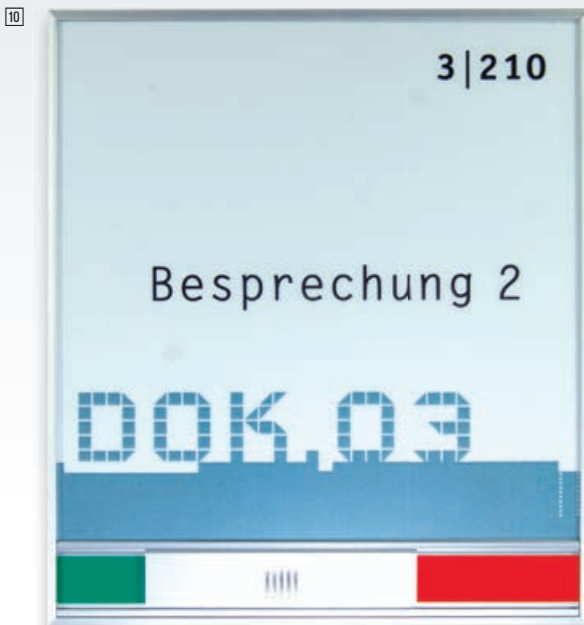

NEW AGE Türschilder A

	Größe: B x H x T in cm	Best.-Nr.:	Preis: EUR
1	Türschild	15,0 x 6,0 x 0,6	NA 5002 19,60
2	Türschild	15,0 x 11,0 x 0,6	NA 5004 19,90
3	Türschild	12,0 x 12,0 x 0,6	NA 5000 19,60
4	Türschild	15,0 x 15,0 x 0,6	NA 5006 19,90
4	Türschild „Secure“ [abschließbar]	15,0 x 15,0 x 0,6	NA 6006 21,00
5	Türschild Hochformat	10,0 x 16,0 x 0,6	NA 5008 19,90
6	Türschild DIN A5 hoch	15,1 x 21,3 x 0,6	NA 5005 32,40
7	Türschild DIN A5 quer	21,3 x 15,1 x 0,6	NA 5009 32,40
8	Türschild mit Frei-/Besetzt-Anzeige	12,0 x 14,3 x 0,6	NA 5100 30,20
9	Türschild mit Frei-/Besetzt-Anzeige	15,0 x 13,3 x 0,6	NA 5104 30,50
10	Türschild mit Frei-/Besetzt-Anzeige	15,0 x 17,3 x 0,6	NA 5106 31,00





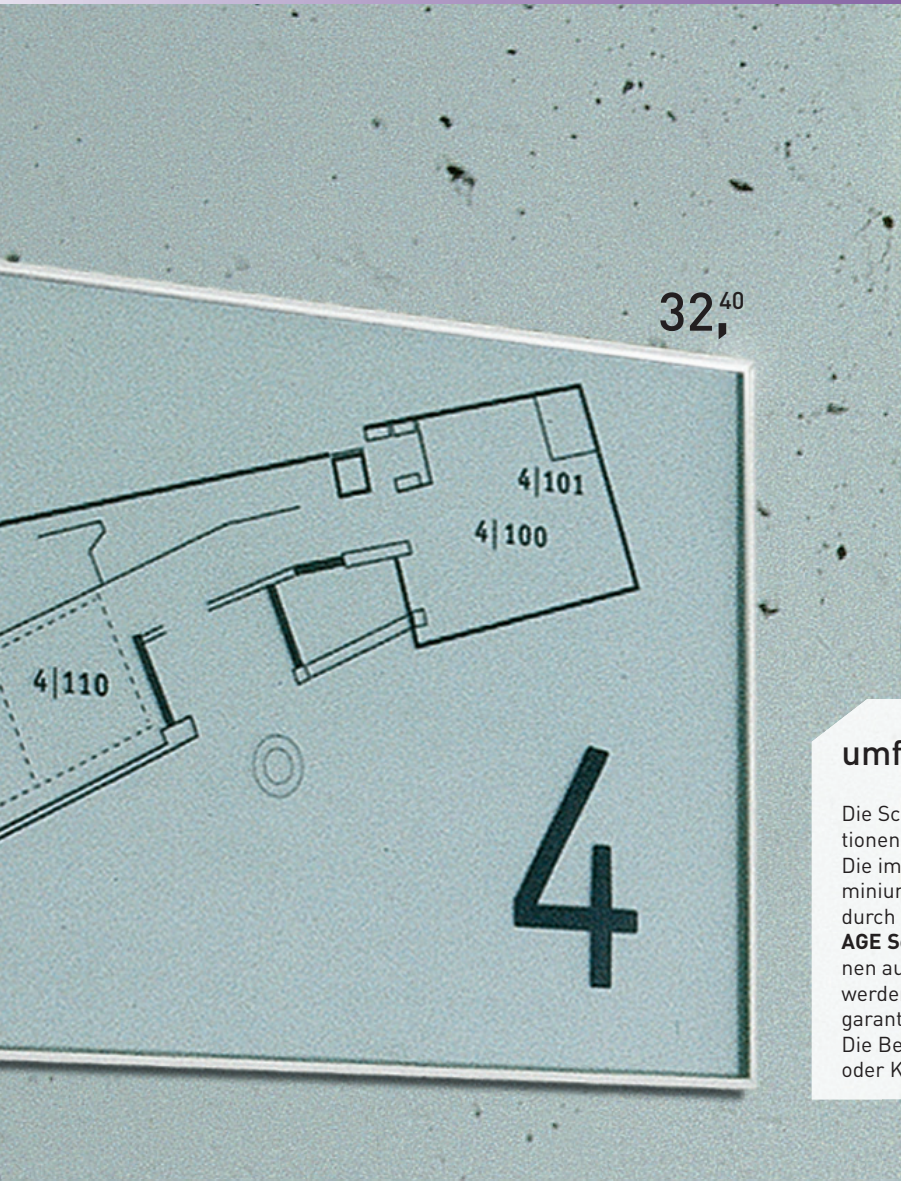

### umfassend und originell

Die Schilderserie **NEW AGE** ist aufgrund der zahlreichen Variationen zur Ausstattung eines kompletten Gebäudes geeignet. Die im Innenbereich einsetzbaren Schilder mit robustem Aluminiumprofil und Acrylglascheibe zeichnen sich besonders durch die hochwertige Verarbeitung aus. Die Ausführung **NEW AGE Secure** kann mit einer Sicherung gegen unbefugtes Öffnen auch in öffentlichen Einrichtungen bedenkenlos eingesetzt werden. Der einfache Austausch der Beschriftungseinlagen garantiert Flexibilität und Individualität bei der Gestaltung. Die Befestigung erfolgt durch die mitgelieferten Schrauben oder Klebepads.

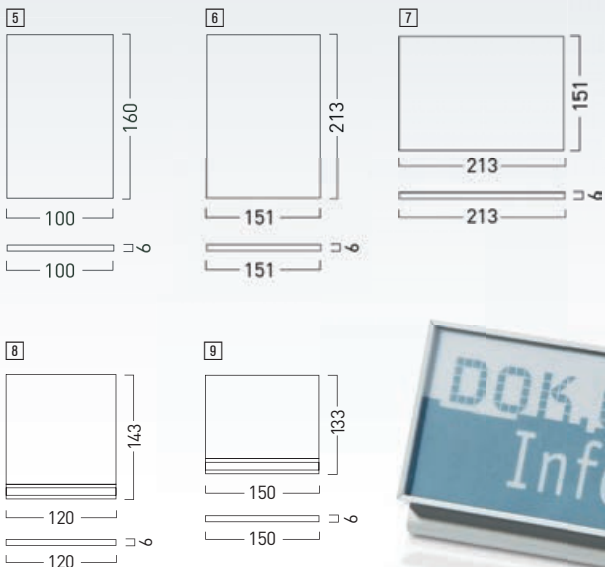
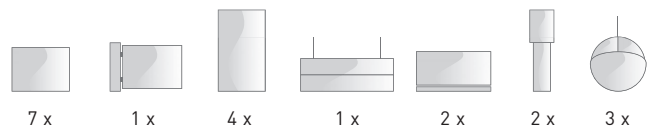

NEW AGE Tischaufsteller mit Schild <span style="float: right;">A</span>			
	Größe:	Best.-	Preis:
	B x H x T in cm	Nr.:	EUR
<sup>11</sup>	Tischaufsteller 14,7 x 6,2 x 5,4	NA 5050	30,10
<sup>12</sup>	Tischaufsteller 14,7 x 10,7 x 7,0	NA 5051	31,70

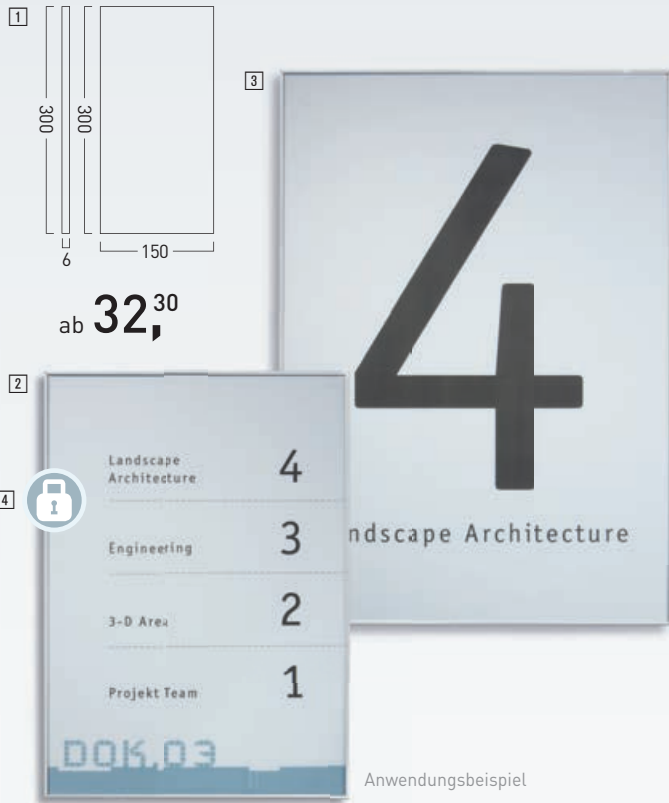

ab 32,30

Anwendungsbeispiel

**NEW AGE Infotafeln und Wegweiser Hochformat** A

	Größe: B x H x T in cm	Best.-Nr.:	Preis: EUR
1 Infotafel hoch	15,0 x 30,0 x 0,6	NA 5010	32,30
2 Infotafel A4 hoch	21,5 x 30,2 x 0,6	NA 5012	38,20
3 Infotafel A3 hoch	30,2 x 42,5 x 0,6	NA 5014	49,00
4 Infotafel A4 „Secure“ (abschließbar)	21,5 x 30,2 x 0,6	NA 6012	39,20



Anwendungsbeispiel

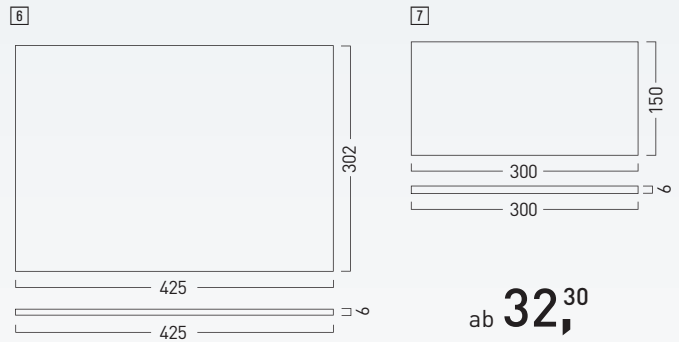

ab 32,30

**NEW AGE Infotafeln und Wegweiser Querformat** A

	Größe: B x H x T in cm	Best.-Nr.:	Preis: EUR
5 Infotafel A4 quer	30,2 x 21,5 x 0,6	NA 5013	38,20
6 Infotafel A3 quer	42,5 x 30,2 x 0,6	NA 5015	49,00
7 Infotafel quer	30,0 x 15,0 x 0,6	NA 5011	32,30



99,90

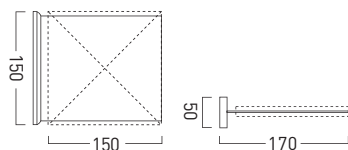

**i** Anwendungsbeispiel, Lieferung erfolgt ohne Piktogramm

**NEW AGE Fahnschild, beidseitig, je 15,0 x 15,0 cm** A

	Größe: B x H x T in cm	Best.-Nr.:	Preis: EUR
Fahnschild	17,0 x 15,0 x 5,0	NA 5021	99,90

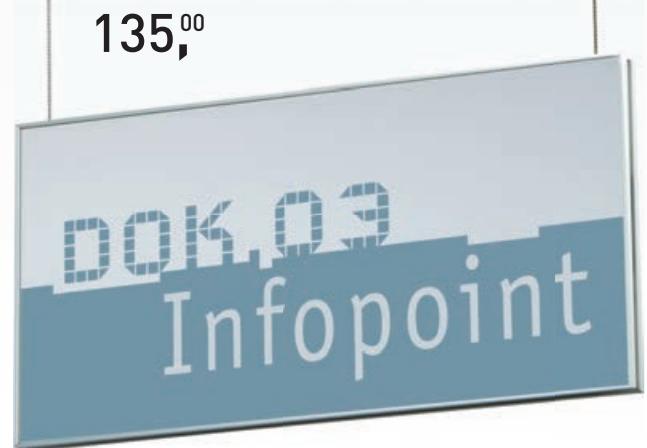

Anwendungsbeispiel

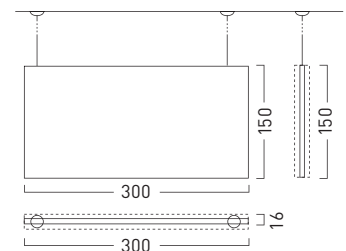

**i** mit 2 Schildern je 30,0 x 15,0 cm, doppelseitig; Seilhalter mit Schnellspanverschluss

**NEW AGE Deckenabhangung mit Stahlseil** A

	Größe: B x H x T in cm	Best.-Nr.:	Preis: EUR
Deckenabhangung	30,0 x 15,0 x 1,6	NA 5026	135,00

**Bodenaufsteller mit Spannseil und Infotafel New Age** A

	Größe: B x H x T in cm	Best.-Nr.:	Preis: EUR
8	Bodenaufsteller mit Infotafel A4 21,5 x 127,0 x 42,0	NA 5080	159,00
9	Bodenaufsteller mit Infotafel A3 30,2 x 127,0 x 42,0	NA 5085	171,00

“ NEW AGE – die komplette Schilderserie für das gesamte Gebäude! ”

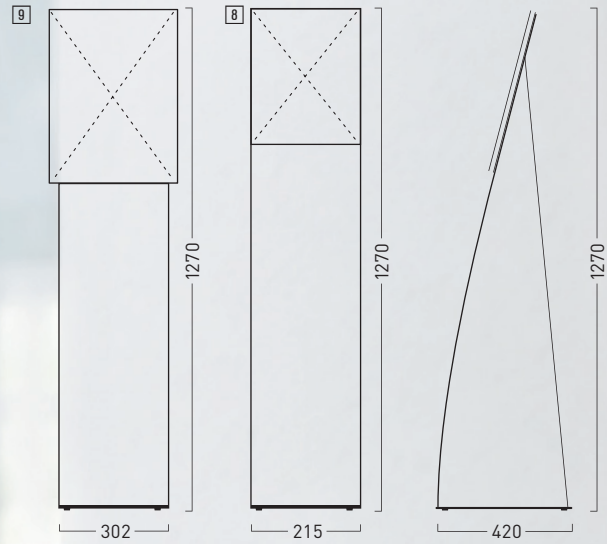

ab **159,00**

119,<sup>00</sup>

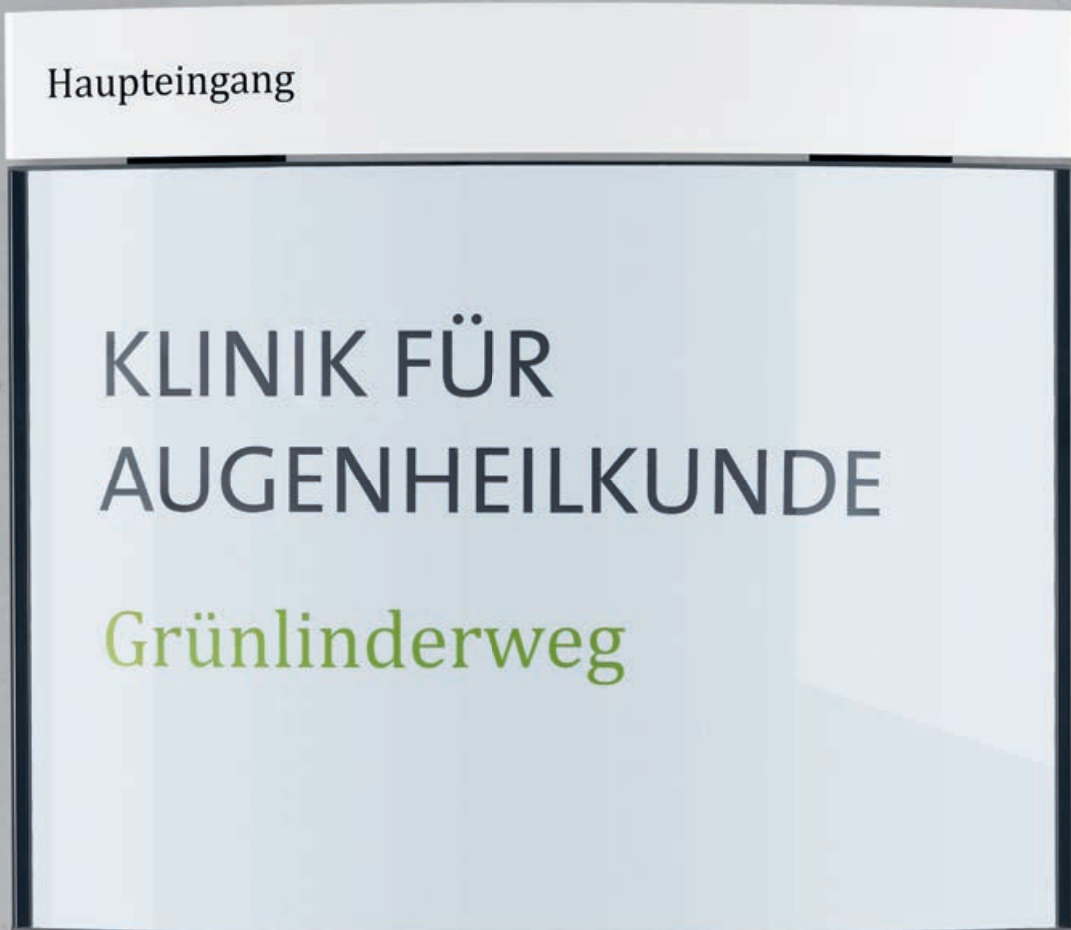

SignSystems® PACIFIC X

24,<sup>60</sup>

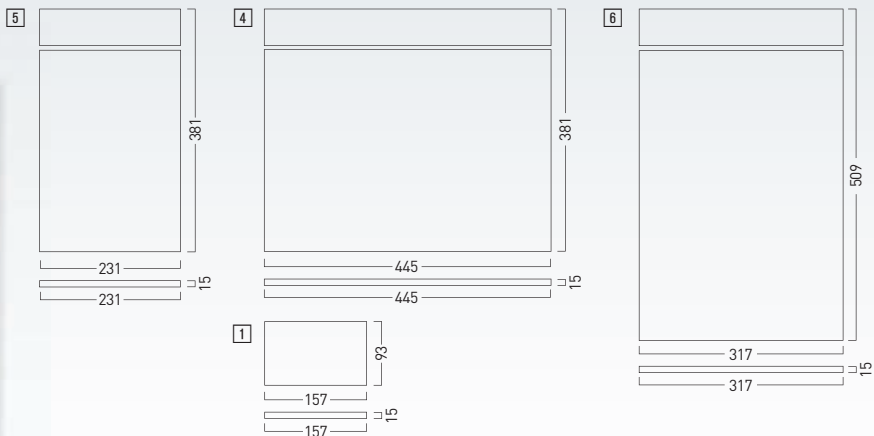

PACIFIC X, Türschilder und Infotafeln <span style="float: right;">C</span>			
	Größe: B x H x T in cm	Best.-Nr.:	Preis: EUR
1	Türschild 15,7 x 9,3 x 1,5	MO 1050	17,50
2	Türschild 15,7 x 15,7 x 1,5	MO 1060	24,60
3	Infotafel 31,7 x 28,5 x 1,5	MO 1000	119,00
4	Infotafel 44,5 x 38,1 x 1,5	MO 1010	148,50
5	Infotafel 23,1 x 38,1 x 1,5	MO 1020	122,00
6	Infotafel 31,7 x 50,9 x 1,5	MO 1030	148,50



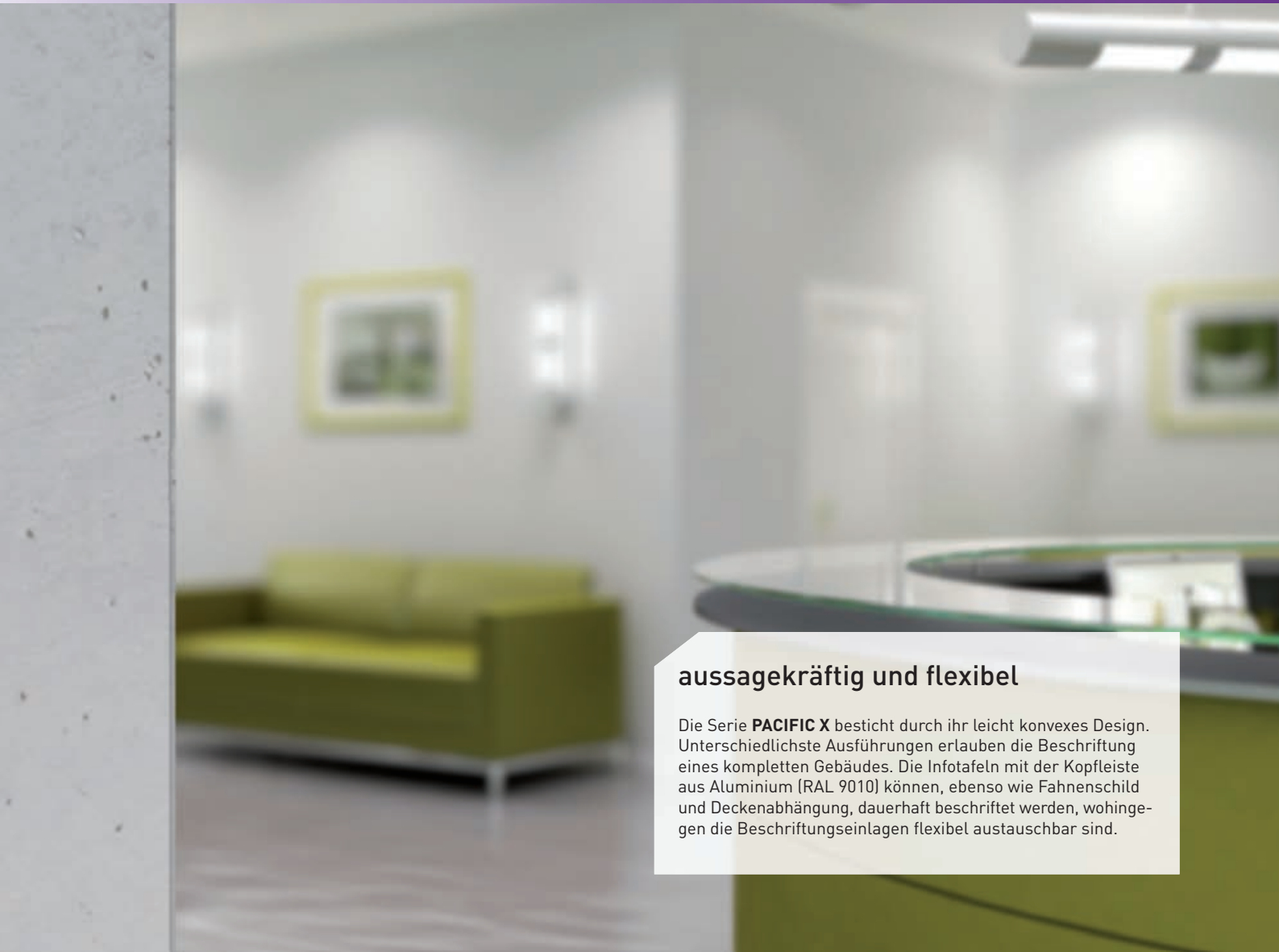

### aussagekräftig und flexibel

Die Serie **PACIFIC X** besteht durch ihr leicht konvexes Design. Unterschiedlichste Ausführungen erlauben die Beschriftung eines kompletten Gebäudes. Die Infotafeln mit der Kopfleiste aus Aluminium (RAL 9010) können, ebenso wie Fahnschild und Deckenabhängung, dauerhaft beschriftet werden, wohingegen die Beschriftungseinlagen flexibel austauschbar sind.

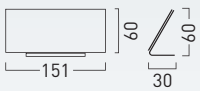
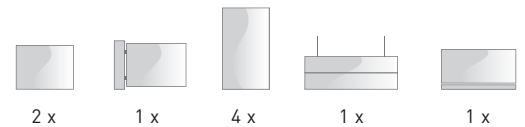

21,<sup>90</sup>



#### PACIFIC X, Tischaufsteller C

Größe: B x H x T in cm	Best.-Nr.:	Preis: EUR
15,1 x 6,0 x 3,0	<b>MO 1070</b>	<b>21,90</b>

158,<sup>50</sup>



Anwendungsbeispiel

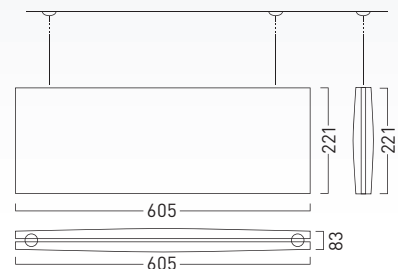

#### PACIFIC X, Deckenabhängung C

Größe: B x H x T in cm	Best.-Nr.:	Preis: EUR
60,5 x 22,1 x 8,3	<b>MO 1090</b>	<b>158,50</b>



113,<sup>00</sup>

Anwendungsbeispiel, Lieferung erfolgt ohne Piktogramm

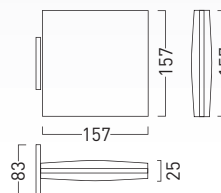

#### PACIFIC X, Fahnschild C

Größe: B x H x T in cm	Best.-Nr.:	Preis: EUR
15,7 x 15,7 x 8,3	<b>MO 1080</b>	<b>113,00</b>



23,<sup>60</sup>



### ansprechend und funktional

Die **CLICK SIGN**-Türschilder aus hochwertigem ABS-Kunststoff sind in 4 verschiedenen Farben erhältlich. Die herausziehbaren Sichtfenster garantieren einen besonders einfachen Wechsel der Beschriftungseinlagen. Befestigungsmaterial zum Anschrauben oder Ankleben ist im Lieferumfang enthalten. Für die kostengünstige **CLICK SIGN**-Serie empfiehlt sich eine Einlage aus Papier.

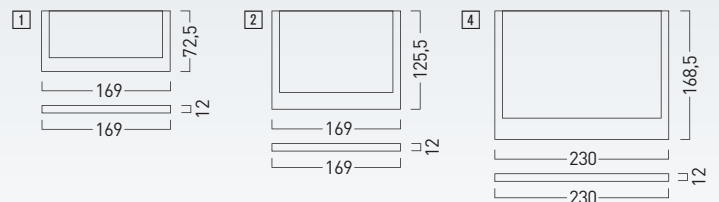
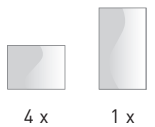

#### Farben



CLICK SIGN Türschilder und Infotafeln <span style="float: right;">A</span>			
	Größe: B x H x T in cm	Best.-Nr.:	Preis: EUR
1 Türschild	16,9 x 7,25 x 1,2	CI 4860/.. <sup>1)</sup>	10,20
2 Türschild A6	16,9 x 12,55 x 1,2	CI 4861/.. <sup>1)</sup>	13,00
3 Türschild	16,9 x 16,85 x 1,2	CI 4862/.. <sup>1)</sup>	14,30
4 Türschild A5	23,0 x 16,85 x 1,2	CI 4866/.. <sup>1)</sup>	15,80
5 Infotafel A4	23,0 x 31,70 x 1,2	CI 4867/.. <sup>1)</sup>	23,60

Anwendungsbeispiel  
Lieferung erfolgt ohne Piktogramm

14,<sup>30</sup>



<sup>1)</sup> Bitte ergänzen Sie die Bestell-Nr. mit der jeweiligen Farbe.



ab **8,15**

# VARIO SIGN

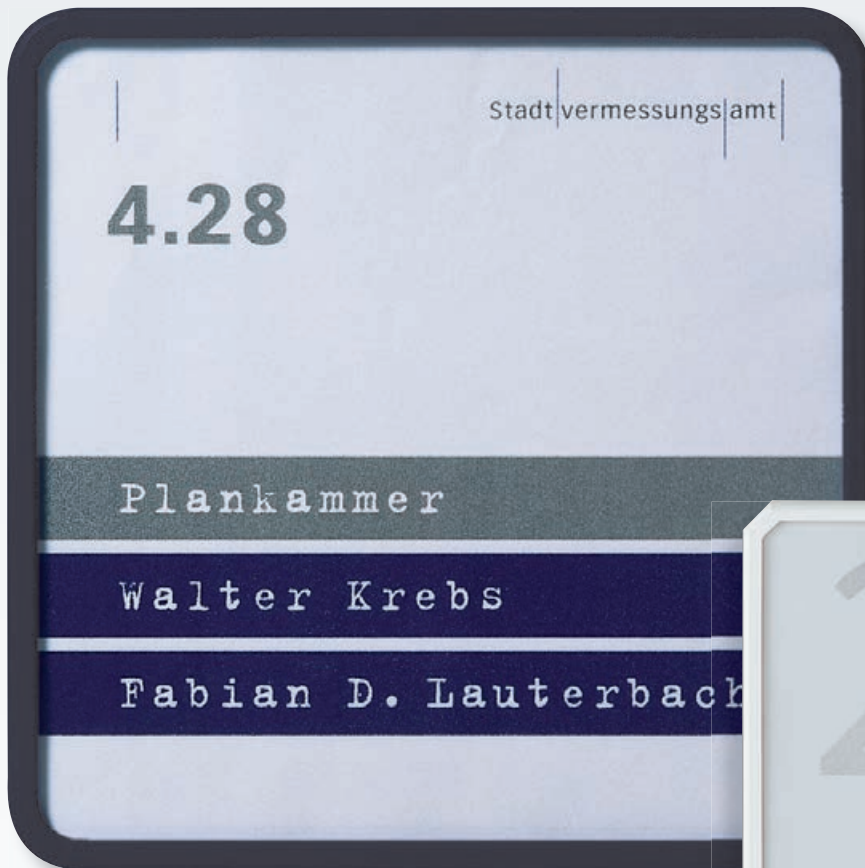

Modell Rondo



Modell Futur

## schlicht und günstig

VARIO SIGN-Türschilder sind im Preis-Leistungs-Verhältnis unschlagbar. Das schlichte Türschild aus ABS-Kunststoff mit einer Abdeckung aus entspiegeltem Polycarbonat zeichnet sich durch seine breite Farbpalette aus. Die Einlagen lassen sich durch Abnehmen der Kunststoffabdeckung schnell und einfach wechseln. Das **Modell Rondo** besticht durch seine abgerundeten Ecken, wohingegen sich das **Modell Futur** durch verwinkelte Ecken auszeichnet.

” Große Farbauswahl bei kleinem Preis! “

### Farben Modell Rondo



../52 ultramarinblau    ../54 rot    ../56 platingrau    ../58 weiß    ../60 anthrazit

VARIO SIGN				%		
Modell:	Farbe:	Größe: B x H x T in cm	Best.-Nr.:	Preis: EUR		
				1	10	50
Rondo	1)	15,5 x 15,5 x 1,2	VS 21/..1)	9,95	9,15	8,15
Futur	weiß	15,5 x 15,5 x 1,2	VS 2100	9,95	9,15	8,15

! 1) Bitte ergänzen Sie die Bestell-Nr. mit der jeweiligen Farbe.



### zeitlos und erschwinglich

Die Mischung aus Stahl und Acrylglas machen die Schilder-  
serie **LITE** zu einem hochwertigen und eleganten Informations-  
träger. Durch die vielen unterschiedlichen Größen lassen sich  
alle Bereiche innerhalb eines Gebäudes individuell kenn-  
zeichnen.

## SignSystems® LITE

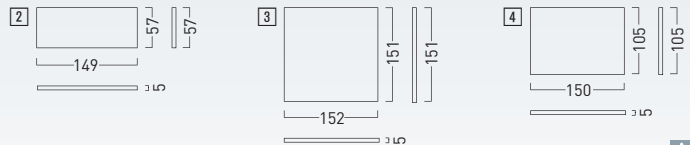
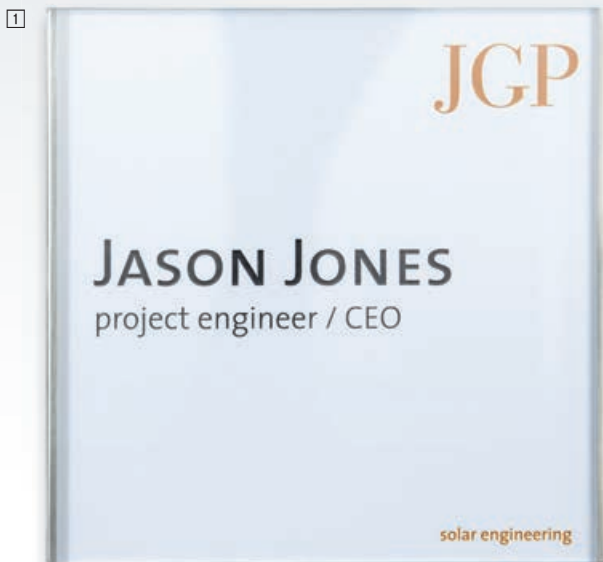

#### LITE Türschilder

	Größe: B x H x T in cm	Best.-Nr.:	Preis: EUR	
			1	10
1 Türschild	11,8 x 11,6 x 0,5	LT 1005	22,10	19,00
2 Türschild	14,9 x 5,7 x 0,5	LT 1009	22,10	19,00
3 Türschild	15,2 x 15,1 x 0,5	LT 1010	22,10	19,00
4 Türschild A6	15,0 x 10,5 x 0,5	LT 1020	22,10	19,00



#### Frei-/Besetzt-Anzeige

Ausführung:	Größe: H x B x T in cm	Best.-Nr.:	Preis: EUR	
zum Verkleben	15,0 x 3,0 x 0,6	NA 9020		13,40
zum Verschrauben	15,0 x 3,0 x 0,6	NA 9025		15,00







ab 47,<sup>50</sup>

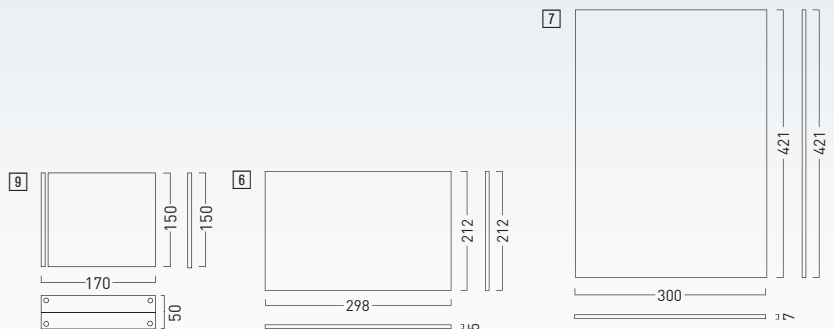
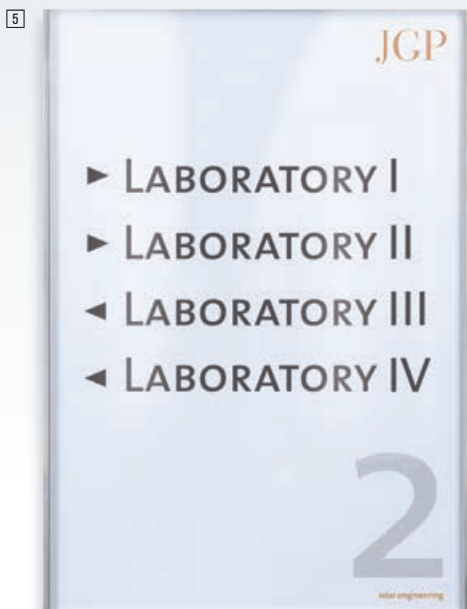
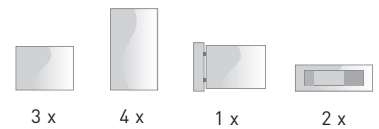

LITE Infotafeln und Wandausleger

	Größe: B x H x T in cm	Best.-Nr.:	Preis: EUR	
			1	10
5 Infotafel A4 hoch	21,2 x 29,8 x 0,5	LT 1040	39,00	33,90
6 Infotafel A4 quer	29,8 x 21,2 x 0,5	LT 1042	39,00	33,90
7 Infotafel A3 hoch	30,0 x 42,1 x 0,5	LT 1050	55,40	47,50
8 Infotafel A3 quer	42,1 x 30,0 x 0,5	LT 1060	55,40	47,50
9 Wandausleger	17,0 x 15,0 x 5,0	LT 1090	83,20	72,40

ab 26,<sup>00</sup>

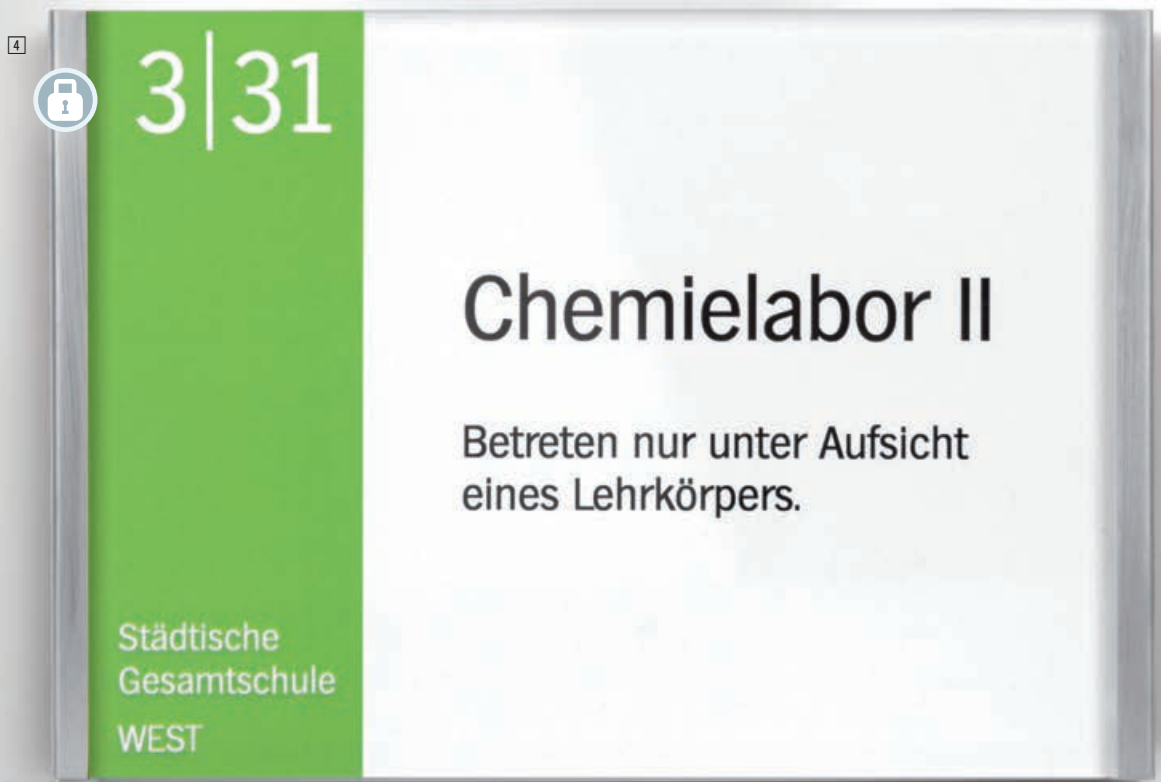

SignSystems® LITE SECURE

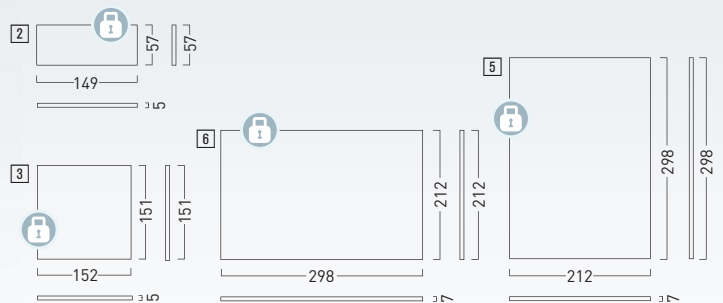
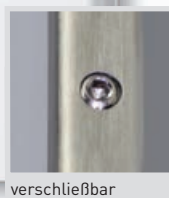

LITE Secure Türschilder und Infotafeln

	Größe: B x H x T in cm	Best.-Nr.:	Preis: EUR per Stück	
			1	10
1 Türschild	11,8 x 11,6 x 0,7	LT 2005	29,90	26,00
2 Türschild	14,9 x 5,7 x 0,7	LT 2009	29,90	26,00
3 Türschild	15,2 x 15,1 x 0,7	LT 2010	29,90	26,00
4 Türschild A6 quer	15,0 x 10,5 x 0,7	LT 2020	29,90	26,00
5 Infotafel A4 hoch	21,2 x 29,8 x 0,7	LT 2040	49,00	42,80
6 Infotafel A4 quer	29,8 x 21,2 x 0,7	LT 2042	49,00	42,80
7 Infotafel A3 hoch	30,2 x 42,5 x 0,7	LT 2050	64,80	56,40
8 Infotafel A3 quer	42,1 x 30,0 x 0,7	LT 2060	64,80	56,40



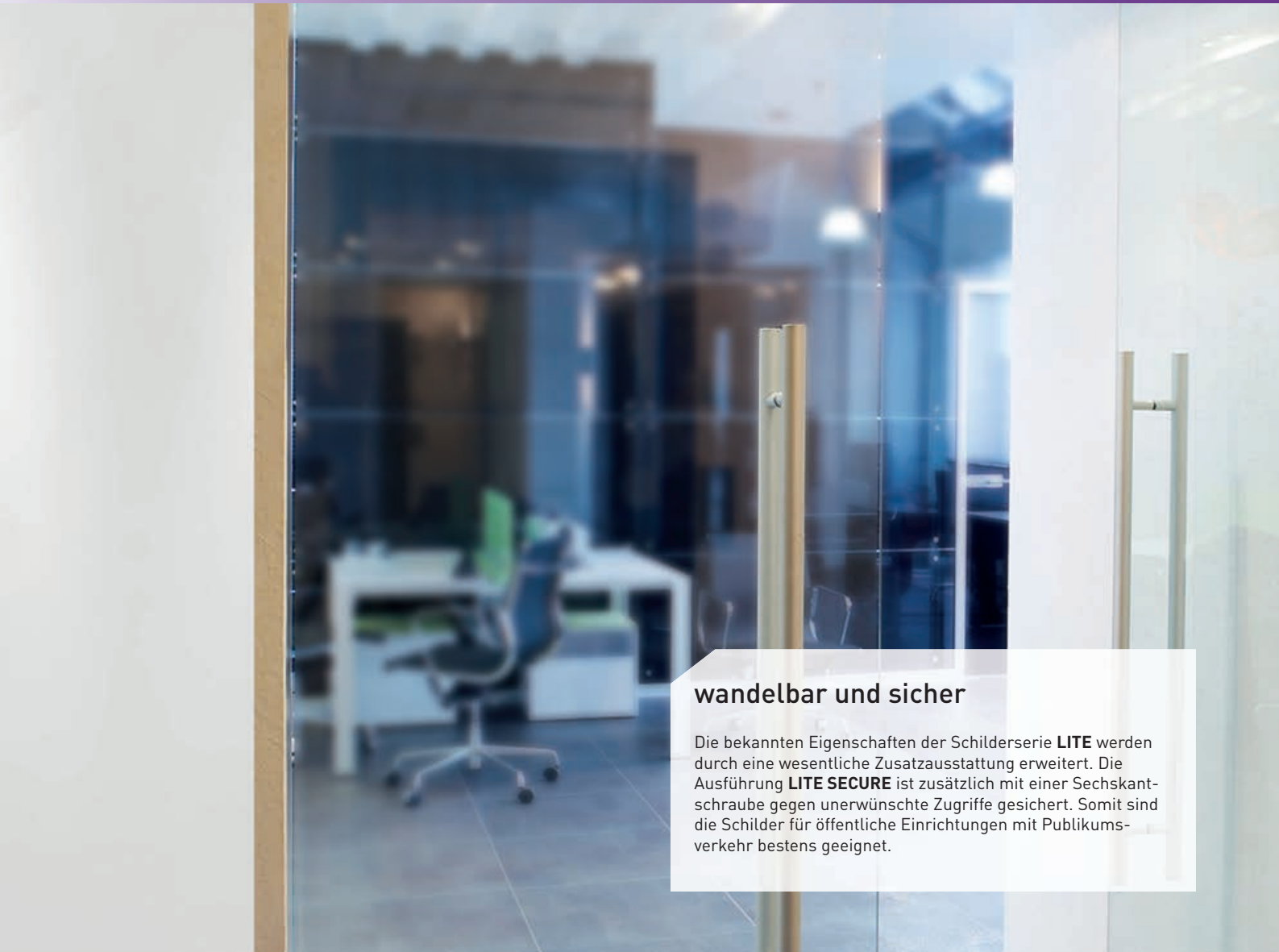

### wandelbar und sicher

Die bekannten Eigenschaften der Schilderserie **LITE** werden durch eine wesentliche Zusatzausstattung erweitert. Die Ausführung **LITE SECURE** ist zusätzlich mit einer Sechskantschraube gegen unerwünschte Zugriffe gesichert. Somit sind die Schilder für öffentliche Einrichtungen mit Publikumsverkehr bestens geeignet.

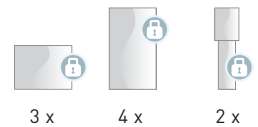

3 x

4 x

2 x

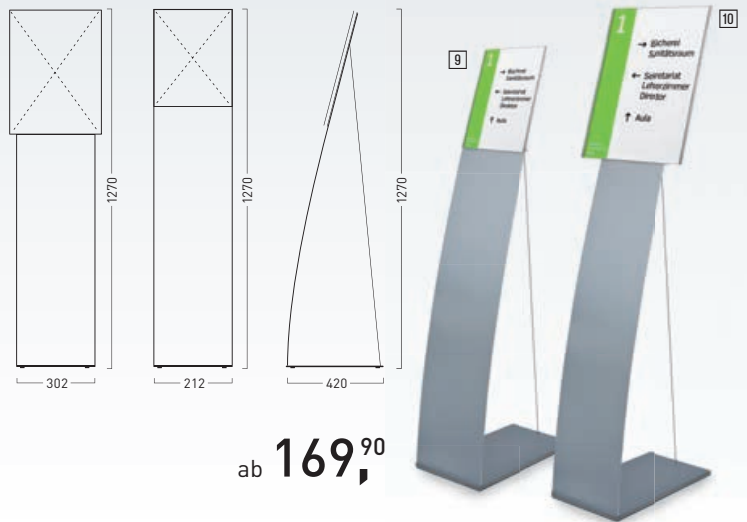
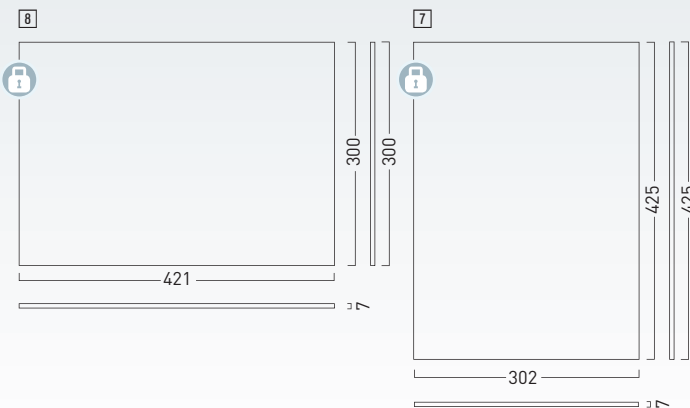



ab 169,90

### Produktinfo

Durch das Hereindreihen der dezent am Rand der Produkte platzierten Sechskantschraube wird das Hochschieben der Acrylglasabdeckung ermöglicht, so dass ein einfacher Wechsel der Beschriftungseinlagen gewährleistet ist. Unbefugten wird dies bei verriegelter Abdeckung jedoch deutlich erschwert.

### Bodenaufsteller mit Spannsel und Infotafel Lite Secure

	Größe: B x H x T in cm	Best.-Nr.:	Preis: EUR
 Bodenaufsteller mit Infotafel A4	21,2 x 127,0 x 42,0	<b>LT 3060</b>	<b>169,90</b>
 Bodenaufsteller mit Infotafel A3	30,2 x 127,0 x 42,0	<b>LT 3065</b>	<b>186,00</b>

## edel und harmonisch

Die Schilderserie **CHANGE** besteht aus einem hochwertigen Plexiglas und einer Kopfleiste in Edelstahloptik. Die ausgefeilte Verschlussmechanik lässt sich leicht öffnen und garantiert einen schnellen Wechsel der Einlage. Die Kopfleiste kann dauerhaft beschriftet werden und ermöglicht somit eine individuelle Schildergestaltung.

## SignSystems® CHANGE

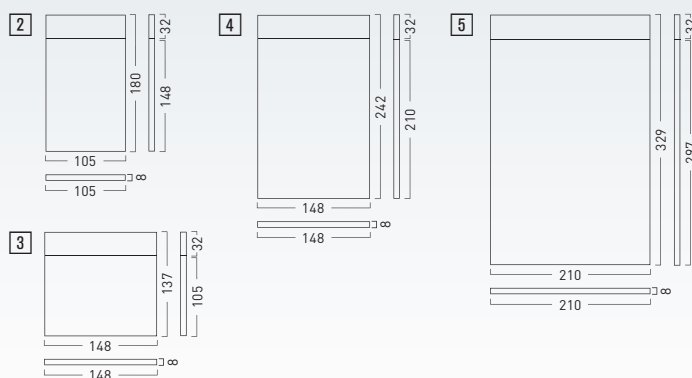

### CHANGE Türschilder und Infotafeln

	Größe: B x H x T in cm	Best.-Nr.:	Preis: EUR
1	Türschild 15,0 x 15,0 cm	CH 1010	33,80
2	Türschild A6 hoch	CH 1020	30,60
3	Türschild A6 quer	CH 1021	30,60
4	Türschild A5 hoch	CH 1030	38,90
5	Infotafel A4 hoch	CH 1040	48,80
6	Infotafel A3 hoch	CH 1050	69,60



69,<sup>60</sup>

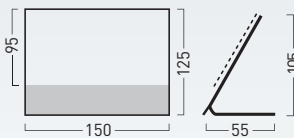
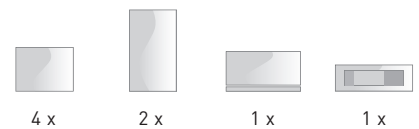

26,<sup>80</sup>



Individuelle Beschriftung der Kopfleiste



Schneller Beschriftungswechsel durch seitliches Verschieben der Kopfleiste.



**CHANGE Tischaufsteller**

- einfacher Einlagenwechsel durch Magnet-Verschluss
- fester Stand

Größe: B x H x T in cm	Best.-Nr.:	Preis: EUR	A
15,0 x 10,5 x 7,0	CH 1090	26,80	

Frei-/Besetzt-Anzeige			A
Größe: B x H x T in cm	Best.-Nr.:	Preis: EUR	
15,0 x 4,0 x 0,4	NA 9010	19,50	

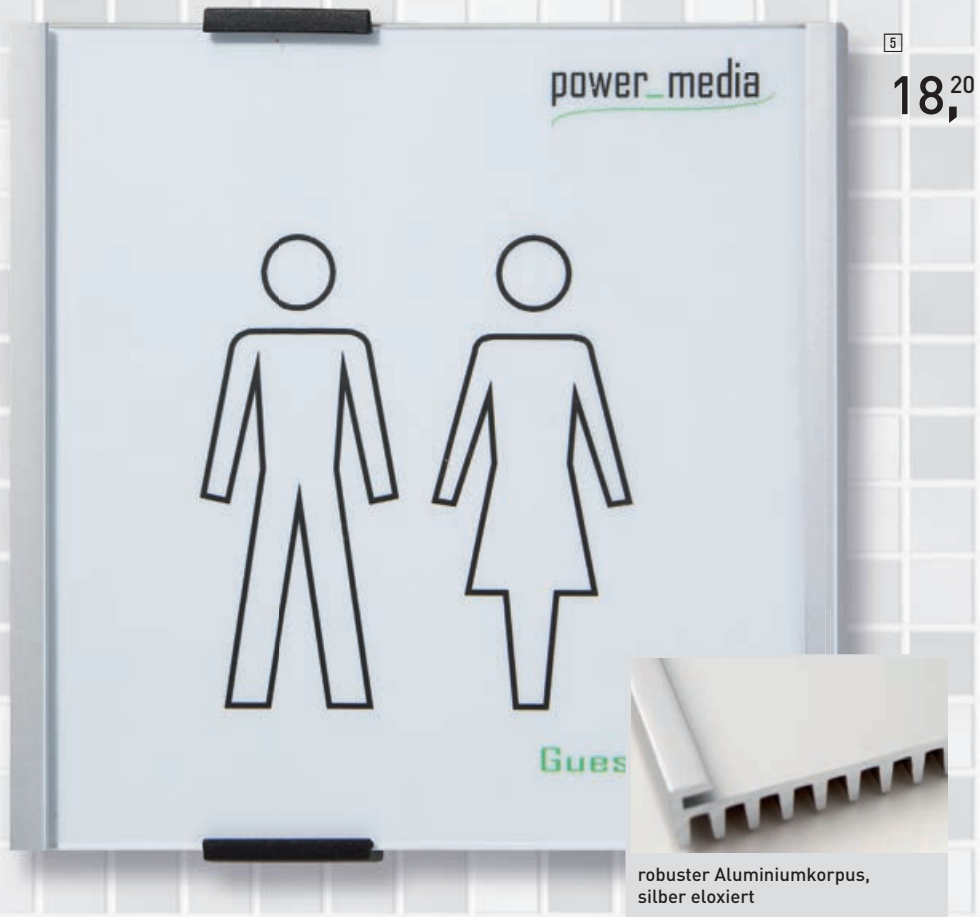

robuster Aluminiumkorpus, silber eloxiert

## ALUMINO

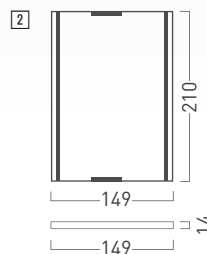
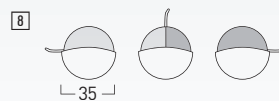
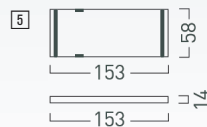
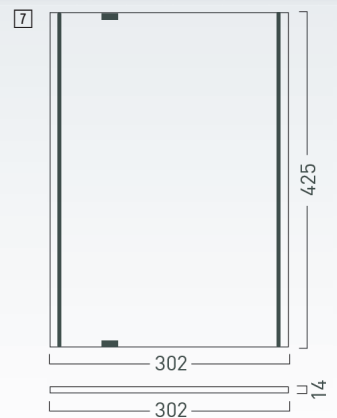
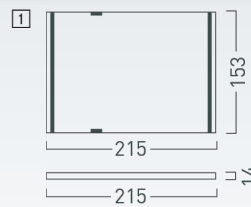
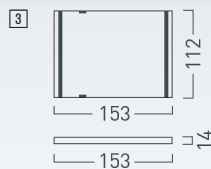

### ALUMINO Türschilder und Infotafeln

	Größe: B x H x T in cm	Best.-Nr.:	Preis: EUR
1	Türschild, A5 quer	21,5 x 15,3 x 1,4	<b>AL 5515</b> 25,90
2	Türschild, A5 hoch	14,9 x 21,05 x 1,4	<b>AL 5516</b> 25,90
3	Türschild	15,3 x 11,2 x 1,4	<b>AL 5502</b> 15,00
4	Türschild	15,3 x 5,8 x 1,4	<b>AL 5500</b> 11,90
5	Türschild	15,3 x 14,8 x 1,4	<b>AL 5510</b> 18,20
6	Infotafel DIN A4	21,5 x 30,2 x 1,4	<b>AL 5520</b> 38,00
7	Infotafel DIN A3	30,2 x 42,5 x 1,4	<b>AL 5525</b> 73,60
8	Frei-/Besetzt-Anzeige, silber	Ø 3,5	<b>CR 1150</b> 10,20



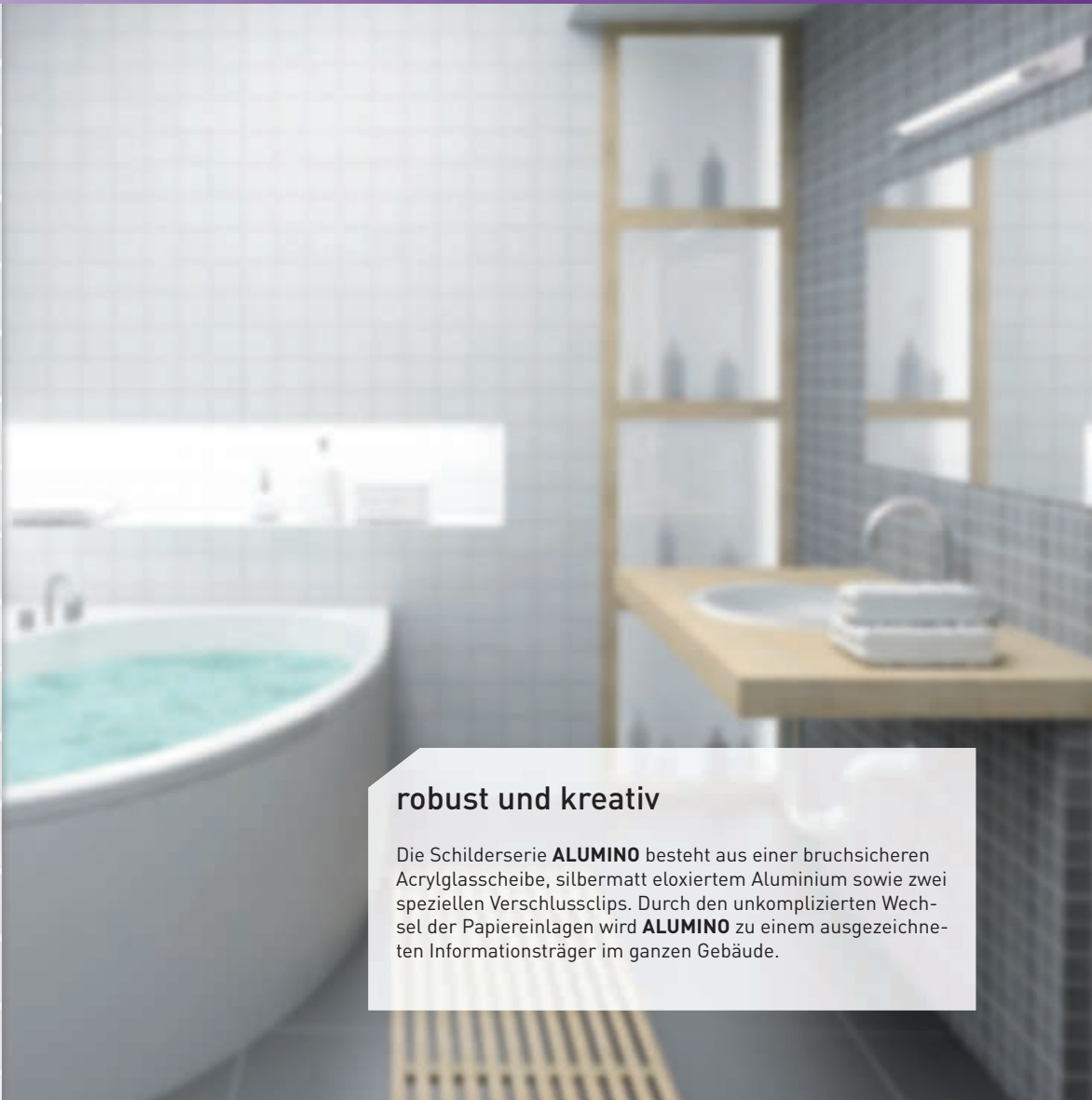
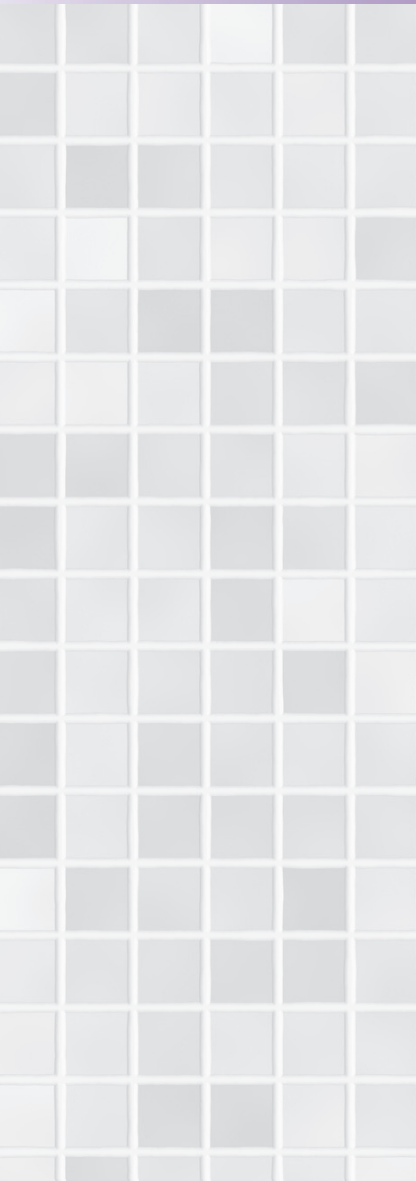

### robust und kreativ

Die Schilderserie **ALUMINO** besteht aus einer bruchsicheren Acrylglasplatte, silbermatt eloxiertem Aluminium sowie zwei speziellen Verschlussclips. Durch den unkomplizierten Wechsel der Papiereinlagen wird **ALUMINO** zu einem ausgezeichneten Informationsträger im ganzen Gebäude.

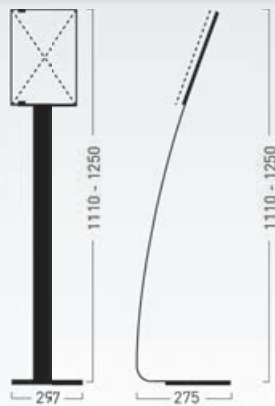
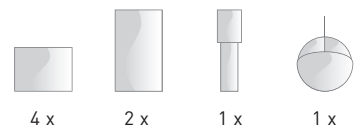

” Durch den praktischen Drehmechanismus lassen sich Informationen sowohl im Hoch- als auch im Querformat anzeigen! “



**!** Schild bitte separat bestellen!

**i** Infotafel kann um 90° gedreht werden. A3 oder A4 Hochformat kann somit schnell und problemlos in ein Querformat umgestellt werden.

ALUMINO Bodenaufsteller <span style="float: right;">A</span>			
	Höhe: in cm	Best.-Nr.:	Preis: EUR
<b>9</b> Bodenaufsteller	111,0 bis 125,00	<b>AL 5530</b>	<b>144,00</b>



6



20,<sup>50</sup>

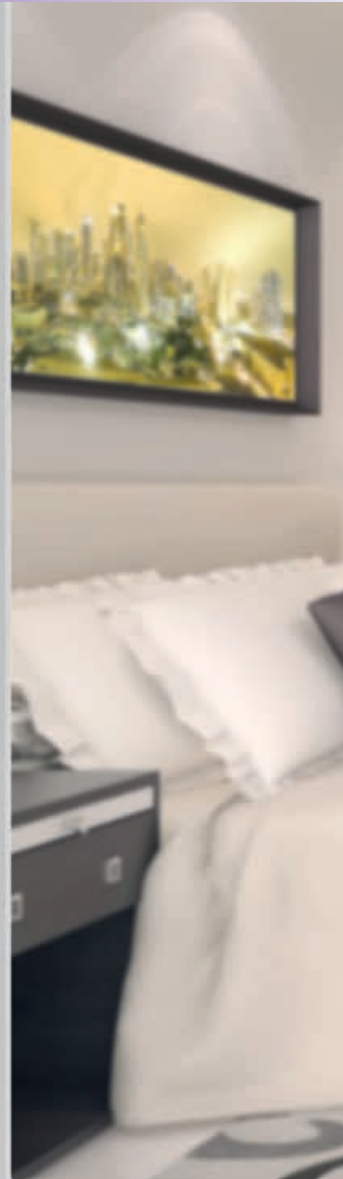

SignSystems® OCEAN

29,<sup>80</sup>



1



2

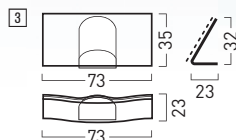

3



4

mit Anstecknadel und Clip

OCEAN Tischaufsteller

	Größe: B x H x T in cm	Best.-Nr.:	Preis: EUR
1 Tischaufsteller mit Schild 1/2 A6 und Visitenkartenhalter	22,5 x 6,1 x 6,1	OC 1170	29,80
2 Tischaufsteller mit Schild 1/2 A6	14,7 x 6,2 x 5,4	OC 1610	23,80
3 Tisch-/Preisauflager (VE = 10 Stück)	7,3 x 3,5 x 2,3	OC 1005	35,10
4 Namensschilder (VE = 10 Stück)	7,3 x 3,5 x 1,5	OC 1001	41,70







### formschön und filigran

Von Türschildern und Infotafeln über Tischaufsteller bis hin zu Namensschildern – mit **OCEAN** können Sie die komplette Kennzeichnung Ihres Betriebes vornehmen. Die leicht konvexen Schilder sind mühelos mit den mitgelieferten Schrauben oder Klebepunkten zu montieren. Ebenso lassen sich die Einlagen bequem und mühelos austauschen.



7

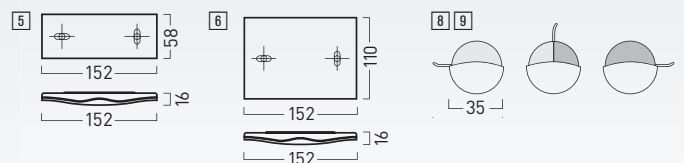

OCEAN Türschild <span style="float: right;">A</span>			
	Größe: B x H x T in cm	Best.-Nr.:	Preis: EUR
5 Türschild 1/2 A6	15,2 x 5,8 x 1,6	<b>OC 1010</b>	<b>18,30</b>
6 Türschild A6	15,2 x 11,0 x 1,6	<b>OC 1020</b>	<b>20,50</b>
7 Türschild A5	21,5 x 15,6 x 2,8	<b>OC 1030</b>	<b>27,50</b>

Frei-/Besetzt-Anzeige <span style="float: right;">A</span>			
Farbe:	Größe: in cm	Best.-Nr.:	Preis: EUR
8 grau	Ø 3,5	<b>OC 1150</b>	<b>10,20</b>
9 silber	Ø 3,5	<b>CR 1150</b>	<b>10,20</b>

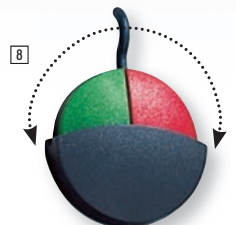



**OCEAN Infotafeln**

	Größe: B x H x T in cm	Best.-Nr.:	Preis: EUR
1 Infotafel A4	21,5 x 30,4 x 2,3	OC 1040	43,50
2 Infotafel A3	30,3 x 42,8 x 3,0	OC 1050	62,10

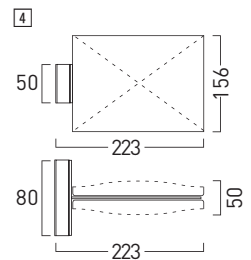

**OCEAN Fahnschild „Designo“**

	Größe: B x H x T in cm	Best.-Nr.:	Preis: EUR
3 Fahnschild mit 2 Schildern A6	8,0 x 11,0 x 16,0	OC 1651	54,40
4 Fahnschild mit 2 Schildern A5	8,0 x 15,6 x 22,3	OC 1652	92,30

**OCEAN Tischaufsteller**

	Größe: B x H x T in cm	Best.-Nr.:	Preis: EUR
5 Tischaufsteller mit Schild A6	14,7 x 10,7 x 7,0	OC 1611	26,90
6 Tischaufsteller mit Schild A5	20,8 x 15,5 x 9,8	OC 1612	41,10
7 Tischaufsteller mit Infotafel A4	20,8 x 30,7 x 12,0	OC 1613	65,20
8 Tischaufsteller mit Infotafel A3	29,6 x 42,3 x 16,3	OC 1614	95,30

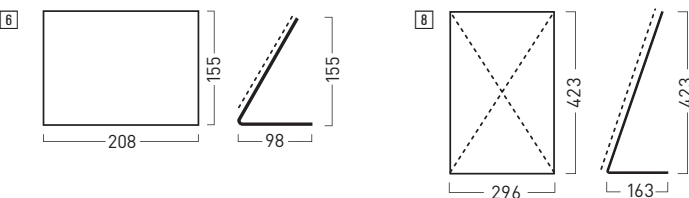

26,90



65,20

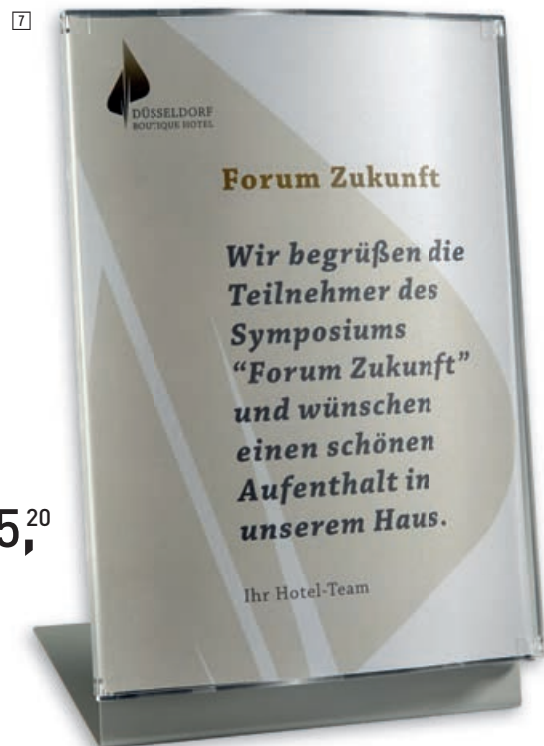



ab 169,<sup>90</sup>

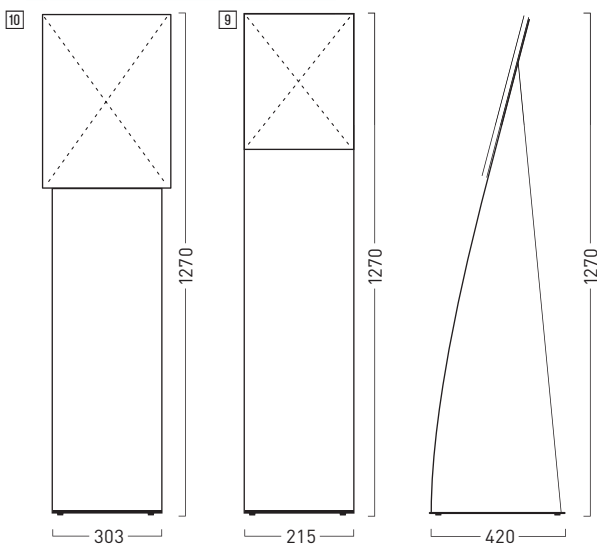

Bodenaufsteller mit Spannsel und Infotafel Ocean <span style="float: right;">A</span>			
	Größe: B x H x T in cm	Best.-Nr.:	Preis: EUR
9	21,5 x 127,0 x 42,0	<b>OC 1640</b>	<b>169,90</b>
10	30,3 x 127,0 x 42,0	<b>OC 1645</b>	<b>184,50</b>

### modern und geschmackvoll

Die **MESSENGER X**-Schilderserie zeichnet sich neben der flachen Bauweise durch die Beschriftungsmöglichkeiten der Kopfleisten (RAL 5004) aus. Infotafeln, Fahnschild und Deckenabhängung können individuell und dauerhaft beschriftet werden. Türschilder, Tischaufsteller und Infotafeln können Sie durch einfach zu wechselnde Papiereinlagen jederzeit neu beschriften. **MESSENGER X**-Schilder sind somit die perfekten Informationsträger.

## SignSystems® MESSENGER X

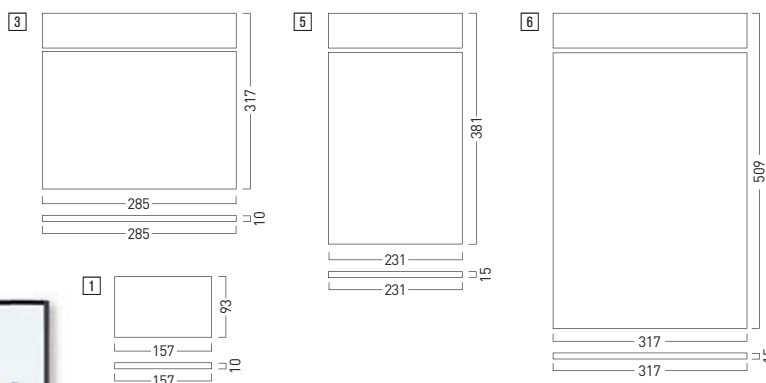

#### MESSENGER X Türschilder und Wandschilder C

	Größe: B x H x T in cm	Best.-Nr.:	Preis: EUR
1 Türschild	15,7 x 9,3 x 1,0	MO 2050	19,40
2 Türschild	15,7 x 15,7 x 1,0	MO 2060	28,30
3 Infotafel	31,7 x 28,5 x 1,0	MO 2000	106,50
4 Infotafel	44,5 x 38,1 x 1,0	MO 2010	139,50
5 Infotafel	23,1 x 38,1 x 1,5	MO 2020	106,00
6 Infotafel	31,7 x 50,9 x 1,5	MO 2030	129,00



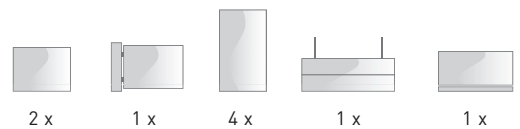

2 x 1 x 4 x 1 x 1 x

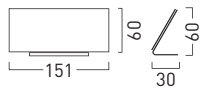

28,<sup>20</sup>



**MESENKER X, Tischaufsteller** C

Größe: B x H x T in cm	Best.-Nr.:	Preis: EUR
15,1 x 6,0 x 3,0	MO 2070	28,20

154,<sup>00</sup>

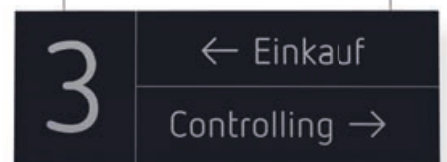

Anwendungsbeispiel

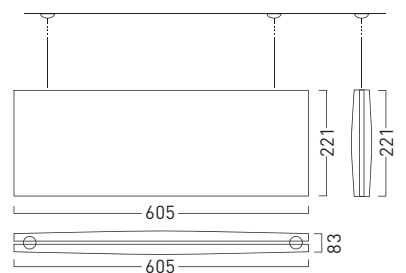

**MESENKER X, Deckenabhängung** C

Größe: B x H x T in cm	Best.-Nr.:	Preis: EUR
60,5 x 22,1 x 2,0	MO 2090	154,00



Anwendungsbeispiel,  
Lieferung erfolgt ohne Piktogramm

97,<sup>00</sup>

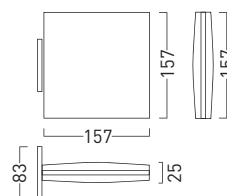

**MESENKER X, Fahnschild** C

Größe: B x H x T in cm	Best.-Nr.:	Preis: EUR
15,7 x 15,7 x 8,3	MO 2080	97,00



2

25,<sup>50</sup>



6

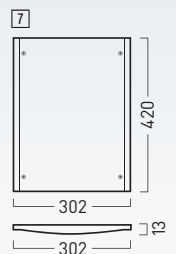
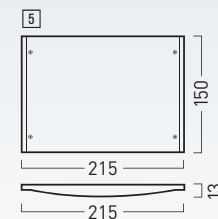
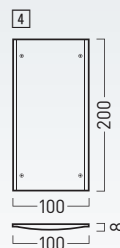
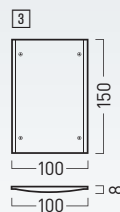

LINEA I Türschilder

	Größe: B x H x T in cm	Best.-Nr.:	Preis: EUR
1	Türschild 10,0 x 5,0 x 0,8	TL 4100	20,90
2	Türschild 10,0 x 10,0 x 0,8	TL 4102	25,50
3	Türschild 10,0 x 15,0 x 0,8	TL 4104	26,20
4	Türschild 10,0 x 20,0 x 0,8	TL 4106	27,40
5	Türschild 21,5 x 15,0 x 1,3	TL 4108	45,90

LINEA I Infotafeln

	Größe: B x H x T in cm	Best.-Nr.:	Preis: EUR
6	Infotafel A4 21,5 x 29,7 x 1,3	TL 4110	57,70
7	Infotafel A3 30,2 x 42,0 x 1,3	TL 4112	95,90

1 20,<sup>90</sup>





### leicht und dynamisch

Die leicht gewölbte Schilderserie **LINEA I** lässt sich sowohl horizontal als auch vertikal mit mitgelieferten Schrauben und Klebepunkten sicher befestigen. Durch das Entnehmen der Polycarbonatscheibe lassen sich die Einlagen mit nur wenigen Handgriffen austauschen. Egal ob im kleinen Türschildformat oder als Infotafel im A3-Format – die Grundplatte aus silbermattem Aluminium macht **LINEA I** zum stilvollen Kommunikationsträger.

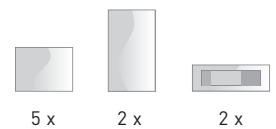

#### Frei-/Besetzt-Anzeige A

Ausführung:	Größe: H x B x T in cm	Best.-Nr.:	Preis: EUR
zum Verkleben	15,0 x 3,0 x 0,6	<b>NA 9020</b>	<b>13,40</b>
zum Verschrauben	15,0 x 3,0 x 0,6	<b>NA 9025</b>	<b>15,00</b>



#### LINEA I Gummisauger

Best.-Nr.:	Preis: EUR per VE
<b>90.9125</b>	<b>3,40</b>



Zubehör: Gummisauger zum Lösen der Abdeckscheibe (2 Stück per VE)

” Stilvolle Türbeschilderung mit einfachem Einlagenwechsel - das ist LINEA I! “



1  
27,80

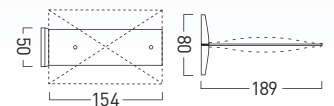
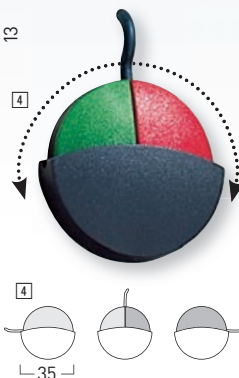
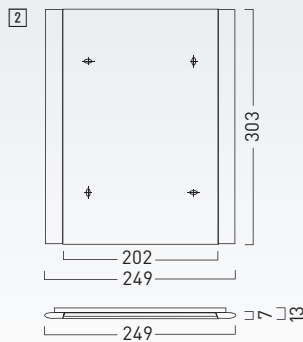

**ATLANTIC Türschilder und Infotafeln zur Wandmontage**

	Größe: B x H x T in cm	Best.-Nr.:	Preis: EUR
1 Türschild	17,9 x 15,4 x 1,3	AT 1523	27,80
2 Infotafel A4	24,9 x 30,3 x 1,3	AT 1543	51,40
3 Infotafel A3	33,7 x 43,0 x 1,3	AT 1553	79,70
4 Frei-/Besetzt-Anzeige, grau	Ø 3,5 cm	OC 1150	10,20

**ATLANTIC Fahnschild**

Größe: B x H x T in cm	Best.-Nr.:	Preis: EUR
8,0 x 15,4 x 18,9	AT 1630	66,40







### einfach und individuell

Die Schilderserie **ATLANTIC** ist aufgrund der Vielzahl an Variationen zur Kennzeichnung eines kompletten Gebäudekomplexes geeignet. Durch die patentierte Verschluss-technik lässt sich **ATLANTIC** leicht öffnen und so die Beschriftungseinlagen aus Papier oder Folie schnell und jederzeit austauschen. Die flache Bauweise und der hochwertige Kunststoff mit silberfarbenem Rahmen lassen die Einlagen besonders hochwertig erscheinen.

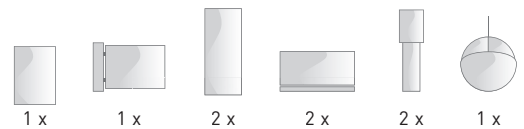

113,00

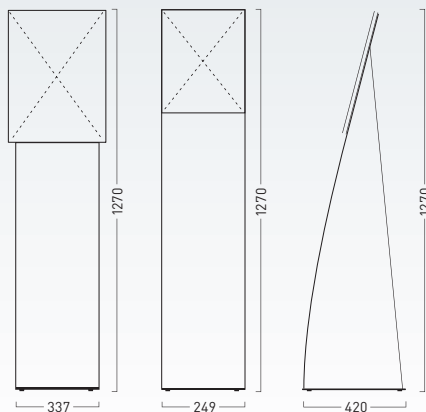
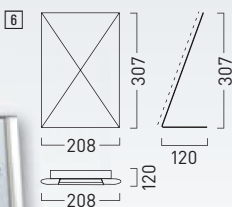

ab 174,00



#### ATLANTIC Tischaufsteller A

mit Infotafel:	Größe: B x H x T in cm	Best.-Nr.:	Preis: EUR
6 A4	20,8 x 30,7 x 12,0	AT 1610	79,40
7 A3	29,6 x 42,3 x 16,3	AT 1611	113,00

#### Bodenaufsteller mit Spannseil und Infotafel Atlantic A

	Größe: B x H x T in cm	Best.-Nr.:	Preis: EUR
9 Bodenaufsteller mit Infotafel A4	24,9 x 127,0 x 42,0	AT 1640	174,00
10 Bodenaufsteller mit Infotafel A3	33,7 x 127,0 x 42,0	AT 1645	201,00



51,10<sup>6</sup>



18,80<sup>3</sup>

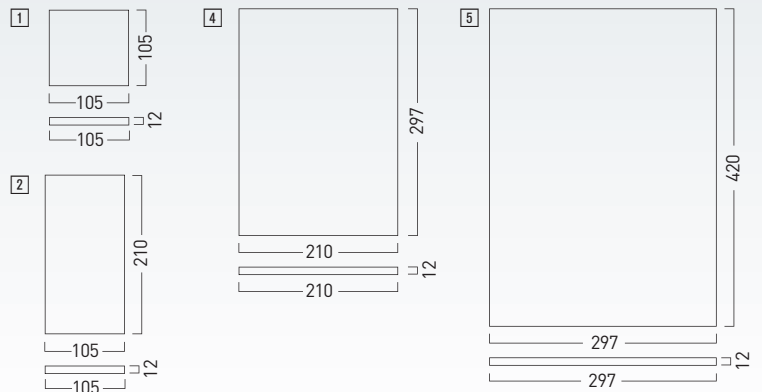

**SIGNCODE Türschild und Infotafeln**

Ausführung:	Größe: B x H x T in cm	Best.-Nr.:	Preis: EUR
1) Türschild	10,5 x 10,5 x 1,2	<b>KD 1100</b>	<b>14,40</b>
2) Türschild	10,5 x 21,0 x 1,2	<b>KD 1105</b>	<b>18,20</b>
3) Türschild	15,0 x 15,0 x 1,2	<b>KD 1110</b>	<b>18,80</b>
4) Infotafel	21,0 x 29,7 x 1,2	<b>KD 1115</b>	<b>31,40</b>
5) Infotafel	29,7 x 42,0 x 1,2	<b>KD 1120</b>	<b>50,30</b>



## vielfältig und stilvoll

Das vielfältige Stecksystem der Beschilderungsserie **Signcode** verfügt über eine transparente PS-Abdeckung, mit deren Hilfe Einlegeblätter mühelos eingelegt und jederzeit wieder ausgetauscht werden können. Dank des gefasteten, diskreten 4 mm Aluminiumrahmens kann die Beschriftungsfläche voll genutzt werden. Die anthrazitfarbenen Seitenteile runden das schlichte Design ab.

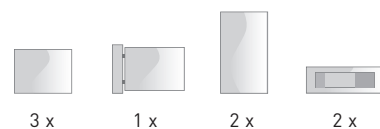

51,<sup>10</sup>

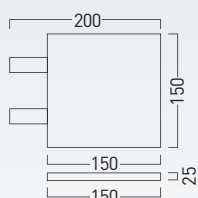

” Praktisch! Die passende  
Frei-/Besetzt-Anzeige  
gleich mitbestellen! “

### SIGNCODE Fahnschild A

Größe: B x H x T in cm	Best.-Nr.:	Preis: EUR
15,0 x 15,0 x 2,5	<b>KD 1190</b>	<b>51,10</b>



### Frei-/Besetzt-Anzeige A

Ausführung:	Größe: H x B x T in cm	Best.-Nr.:	Preis: EUR
zum Verkleben	15,0 x 3,0 x 0,6	<b>NA 9020</b>	<b>13,40</b>
zum Verschrauben	15,0 x 3,0 x 0,6	<b>NA 9025</b>	<b>15,00</b>





1  
42,80

### exklusiv und wandlungsfähig

Die Acrylglascheiben der **AURA**-Türschilder werden durch Magnete und einen Klebestreifen gehalten. Dieses System ermöglicht einen einfachen Wechsel der Papiereinlagen. Die Grundplatte der Schilder kann verschraubt oder verklebt werden. Die praktischen Aufsteller (Onlineshop) machen das flexible Schildersystem ohne großen Aufwand zu einem Tischaufsteller oder Preisschild.

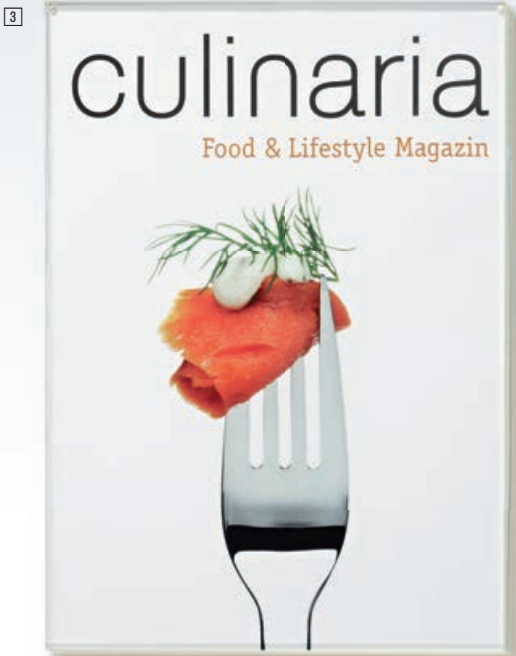
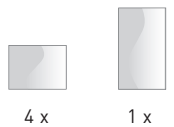

### Produktinfo

#### Magnetverschluss

Durch die in das Schild eingearbeiteten Magnete lassen sich Einlagen ganz einfach und bequem wechseln.

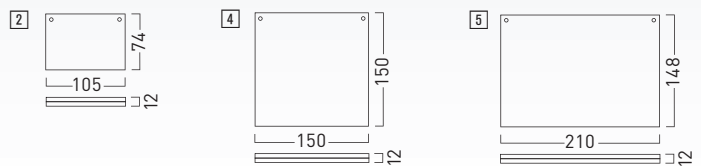

Aura Türschilder und Infotafel <span style="float: right;">A</span>			
Größe: B x H in cm	Größe: B x H in cm	Best.-Nr.:	Preis: EUR
1) Infotafel	21,0 x 29,7	<b>AU 1500</b>	<b>42,80</b>
2) Türschild	10,5 x 7,4	<b>AU 1100</b>	<b>24,00</b>
3) Türschild	10,5 x 14,8	<b>AU 1200</b>	<b>27,50</b>
4) Türschild	15,0 x 15,0	<b>AU 1300</b>	<b>30,20</b>
5) Türschild	21,0 x 14,8	<b>AU 1400</b>	<b>35,70</b>



**NEU**

ab 18,<sup>50</sup>



**einzigartig und nobel**

Edles Einscheibensicherheitsglas und hochwertige Edelstahlhalter sind Hauptmerkmale der Orbis-Schilderserie. Um die Türschilder stilvoll in Szene zu setzen, wird eine Polyesterfolie (lackmattiert oder volltransparent) zwischen die beiden Glasscheiben gelegt. Dadurch sind der Flexibilität der Schilder keine Grenzen gesetzt.

<< SignSystems®

**Orbis**

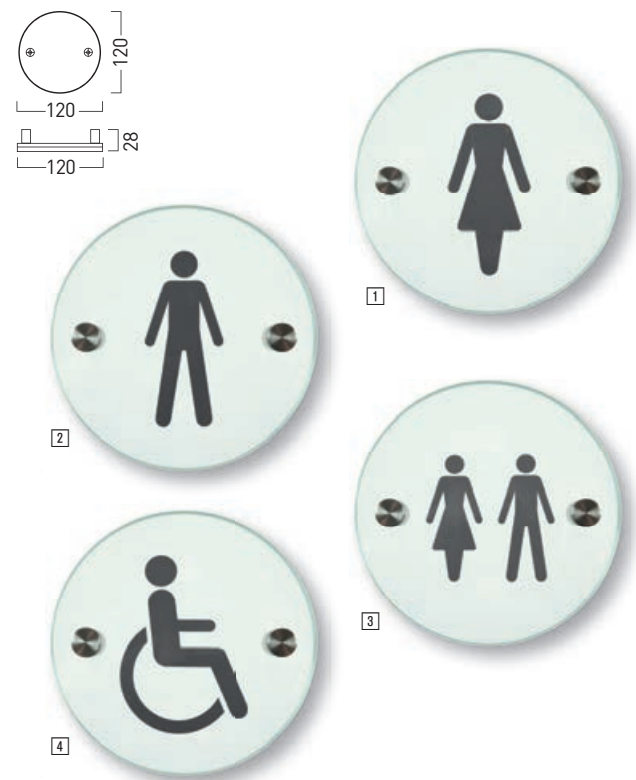
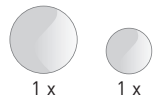

Orbis <span style="float: right;">A</span>			
Größe: Ø in cm	Ausführung:	Best.-Nr.:	Preis: EUR
20,0	Maxi	<b>OR 2000</b>	<b>28,80</b>
12,0	Medi	<b>OR 1000</b>	<b>18,50</b>

Orbis inkl. Einleger <span style="float: right;">A</span>			
Größe: Ø in cm	Ausführung:	Best.-Nr.:	Preis: EUR
12,0	Medi, inkl Einleger	<b>OR 1100/..</b>	<b>19,90</b>

inkl. Befestigungsmaterial

Bitte ergänzen Sie die Bestell-Nr. mit der jeweiligen Bild-Nr. (Beispiel: OR1100/02)

## elegant und transparent

Edles Glas und hochwertige Edelstahlhalter sind die Hauptmerkmale der **CRISTALLO**-Schilderserie. Der große Vorteil dieser Schilder besteht darin, dass sie sowohl im Innen- als auch im Außenbereich eingesetzt werden können. Die **CRISTALLO**-Schilder aus Einscheibensicherheitsglas (ESG) werden in der 1-Scheiben-Variante (mit rückseitiger Folienbeschriftung) vornehmlich im Außenbereich verwendet. Bei der 2-Scheiben-Variante wird eine Polyesterfolie (lackmattiert oder volltransparent) zwischen die Glasscheiben gelegt. Durch die Vielzahl an Ausführungen ist **CRISTALLO** die perfekte Serie zur Kennzeichnung des ganzen Gebäudes.



### Individuelle Gestaltung

CRISTALLO-Schilder mit individueller Beschriftung finden Sie auf Seite 268.

1

2



## CRISTALLO

### CRISTALLO mit einer Glasscheibe, besonders für den Außenbereich geeignet

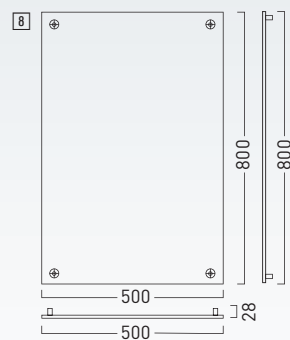
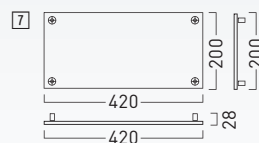
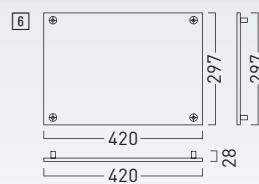
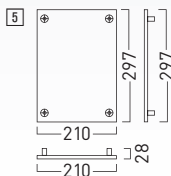
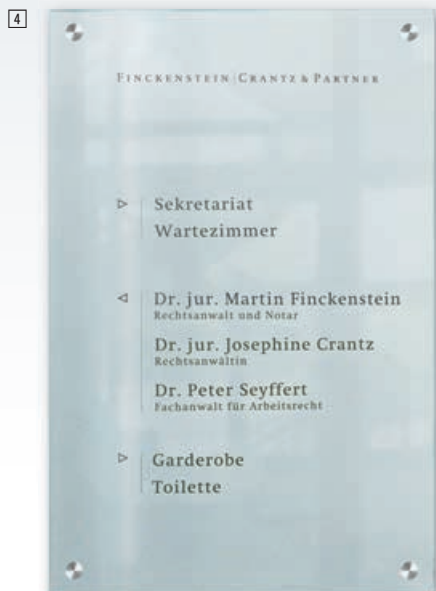

### CRISTALLO Firmenschilder und Wandschilder

	Größe: B x H x T in cm	Scheiben/ Stärke mm:	Befestigung/ Halter: Ø mm	Best.-Nr.:	Preis: EUR
1	Firmenschild 60,0 x 12,5 x 4,5	1/8	2/35	CR 1500	73,20
2	Firmenschild 60,0 x 30,0 x 4,5	1/8	4/35	CR 1502	135,50
3	Firmenschild 60,0 x 40,0 x 4,5	1/8	4/35	CR 1504	152,00
4	Wegweiser 60,0 x 100,0 x 2,8	1/8	6/18	CR 2964	129,50
5	Wandschild A4 21,0 x 29,7 x 2,8	1/8	4/18	CR 2920	38,70
6	Wandschild A3 42,0 x 29,7 x 2,8	1/8	4/18	CR 2922	53,20
7	Wandschild 42,0 x 20,0 x 2,8	1/8	4/13	CR 2926	50,50
8	Wegweiser 50,0 x 80,0 x 2,8	1/8	4/18	CR 2962	88,80



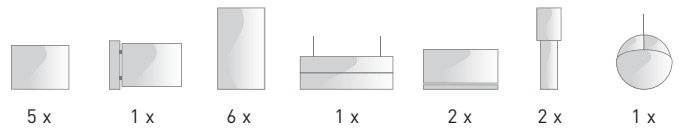

5 x

1 x

6 x

1 x

2 x

2 x

1 x



8

20,50

” Gerne informieren wir Sie über die Beschriftung der Cristallo-Schilder – sprechen Sie uns einfach an! “

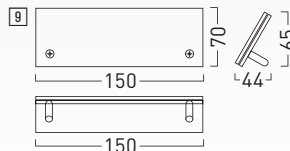

9

**CRISTALLO Tischaufsteller**

A

	Größe: B x H x T in cm	Scheiben/ Stärke: mm	Befestigung/ Halter: Ø mm	Best.- Nr.:	Preis: EUR
8 Namensaufsteller	20,0 x 7,0 x 4,4	2/4	2/10	CR 2912	20,50
9 Tischaufsteller	15,0 x 7,0 x 4,4	2/4	2/10	CR 2910	19,80



CRISTALLO mit zwei Glasscheiben und zwei Edelstahlhaltern

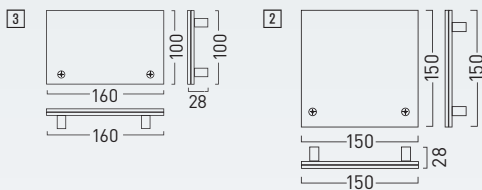

22,<sup>60</sup>



CRISTALLO Türschilder mit 2 Edelstahlhaltern A

	Größe: B x H x T in cm	Scheiben/ Stärke mm:	Befestigung/ Halter: Ø mm	Best.-Nr.:	Preis: EUR
1] Türschild	10,0 x 16,0 x 2,8	2/4	2/18	CR 2900	22,60
2] Türschild	15,0 x 15,0 x 2,8	2/4	2/13	CR 2903	27,60
3] Türschild	16,0 x 10,0 x 2,8	2/4	2/18	CR 2909	22,60



lackmattierte Polyesterfolie



volltransparente Folie

➤➤➤ Beschriftungsfolien finden Sie auf Seite 351.

CRISTALLO mit zwei Glasscheiben und vier Edelstahlhaltern



32,<sup>30</sup>

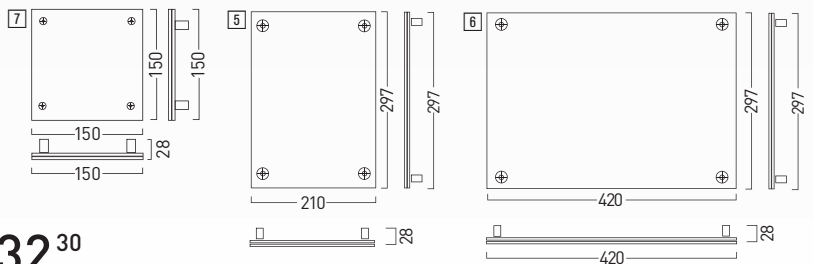

CRISTALLO Wandschilder und Türschilder mit 2 Scheiben A

	Größe: B x H x T in cm	Scheiben/ Stärke mm	Befestigung/ Halter: Ø mm	Best.-Nr.:	Preis: EUR
4] Türschild	20,0 x 15,0 x 2,8	2/4	4/13	CR 2904	32,30
5] Wandschild A4	21,0 x 29,7 x 2,8	2/4	4/18	CR 2921	43,00
6] Wandschild A3	42,0 x 29,7 x 2,8	2/4	4/18	CR 2923	54,00
7] Türschild	15,0 x 15,0 x 2,8	2/4	4/13	CR 2902	29,50



Frei-/Besetzt-Anzeige, silber A

Größe:	Best.-Nr.:	Preis: EUR
Ø 3,5 cm	CR 1150	10,20





61,<sup>00</sup>

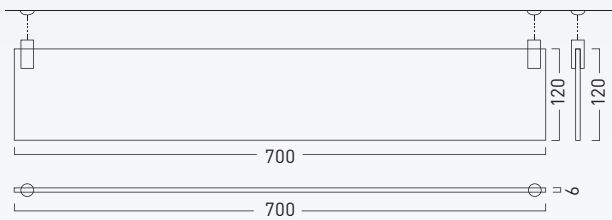

**CRISTALLO Infoliste Decke mit Seilabhangung** A

Groe: B x H x T in cm	Scheiben/ Starke: mm	Befestigung/ Halter:  mm	Best.-Nr.:	Preis: EUR
70,0 x 12,0 x 0,6	1/6	2/13	<b>CR 2945</b>	<b>61,00</b>



68,<sup>20</sup>

Anwendungsbeispiel

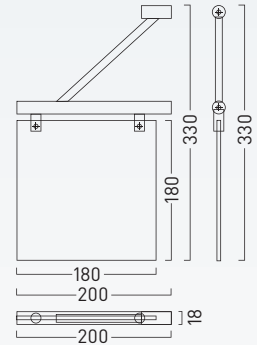

**!** Auslieferung ohne Piktogramme. Individuelle Beschriftungen bitte separat anfragen.

**CRISTALLO Fahnschilder** A

Groe: B x H x T in cm	Scheiben/ Starke: mm	Befestigung:	Best.-Nr.:	Preis: EUR
20,0 x 33,0 x 1,8	1/6	2	<b>CR 2930</b>	<b>68,20</b>

**CRISTALLO-Stele mit eloxiertem Aluminiumfu**

Je nach Wunschausstattung lassen sich problemlos Plakate einlegen oder das hochwertige Einscheibensicherheitsglas direkt beschriften. Die Kommunikationsflache KG 3622 ist durch die 2-Scheiben-Technik geeignet, Fotos, Poster etc. zwischen den beiden Scheiben aufzunehmen. Eine Aluklemme am Kopf halt beide Scheiben sicher zusammen.

**Kommunikationsflachen aus ESG** A

	Groe: B x H x T in cm	Best.-Nr.:	Preis: EUR
Einzelscheibe  10 mm	60,0 x 130,0 x 1,0	<b>KG 3621</b>	<b>185,50</b>
2 Scheiben  5 mm	60,0 x 130,0 x 1,0	<b>KG 3622</b>	<b>185,50</b>

Einzelscheibe – direkt zu beschriften  
2 Scheiben – zur Aufnahme von Postern, Fotos etc.

**!** Bodenaufsteller zur Kommunikationsflache bitte separat bestellen!

**Bodenaufsteller KDPT500** (nur fur den Innenbereich geeignet)

Material: eloxiertes Aluminium

**Bodenaufsteller** A

Breite in cm	Best.-Nr.:	Preis: EUR
50,0	<b>KDPT 500</b>	<b>198,50</b>

**!** Wichtig: Maximale Hohe und Breite des Panels sind abhangig vom verwendeten Plattenmaterial. Jede Anwendung ist daher individuell zu prufen!

185,<sup>50</sup>



145,0 cm

198,<sup>50</sup>



SignSystems® CLEAR

CLEAR mit einer Schiene

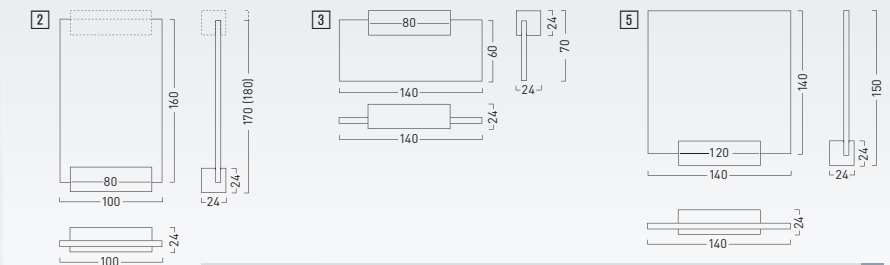

CLEAR Türschilder

	Größe: B x H x T in cm	Scheiben/ Stärke mm:	Befestigung Anzahl/B mm:	Best.-Nr.:	Preis: EUR
1	Türschild 20,0 x 15,0 x 2,4	2/3	1/180	<b>CG 5415</b>	<b>46,60</b>
2	Türschild 10,0 x 16,0 x 2,4	2/3	1/ 80	<b>CG 5412</b>	<b>36,80</b>
3	Türschild 14,0 x 6,0 x 2,4	2/3	1/ 80	<b>CG 5414</b>	<b>33,20</b>
4	Türschild 10,0 x 10,0 x 2,4	2/3	1/ 80	<b>CG 5410</b>	<b>32,90</b>
5	Türschild 14,0 x 14,0 x 2,4	2/3	1/120	<b>CG 5418</b>	<b>40,80</b>

Produktinfo

Montage

Die Halter können an jeder Seite des Schildes montiert werden.

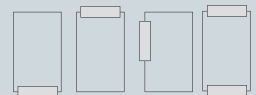

### glasklar und variabel

Die **CLEAR**-Schilderserie, bestehend aus mattgebürsteten Aluminiumhaltern und Einscheibensicherheitsglas (ESG), ist in jeglicher Hinsicht flexibel. Die starken Halter lassen sich an jeder Seite der Scheibe anbringen. Bei der 2-Scheiben-Variante können die Einlagen einfach und ohne Werkzeug getauscht werden. Die Variante mit einer ESG-Glasscheibe ist für die dauerhafte Beschriftung mit rückseitiger Folienbeschriftung vorgesehen. Neben Türschildern bietet **CLEAR** auch Fahnen-schilder, Wandausleger und Tischaufsteller. Alle Schilder werden inklusive Montagematerial geliefert.

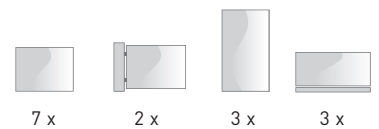

### CLEAR mit zwei Schienen

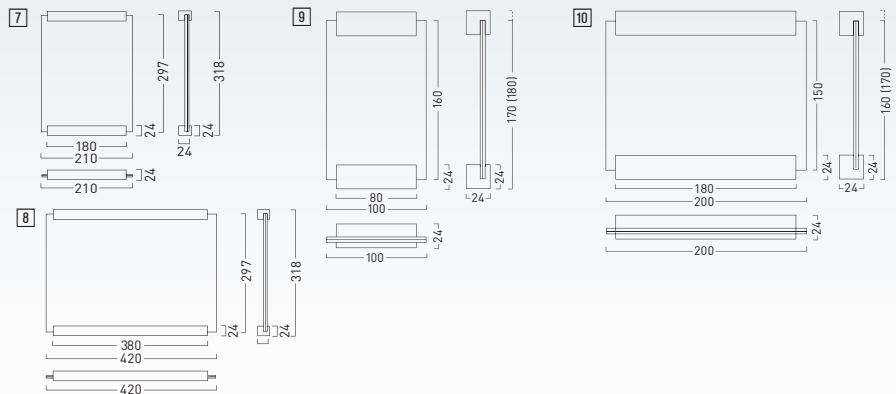

**CLEAR Infotafeln und Wegweiser**

	Größe: B x H x T in cm	Scheiben/ Stärke mm:	Befestigung Anzahl/B mm:	Best.- Nr.:	Preis: EUR
6 Wegweiser	42,0 x 60,0 x 2,4	1/6	2/380	<b>CG 5451</b>	<b>129,90</b>
7 Infotafel	21,0 x 29,7 x 2,4	2/3	2/180	<b>CG 5432</b>	<b>79,80</b>
8 Infotafel	42,0 x 29,7 x 2,4	2/3	2/380	<b>CG 5442</b>	<b>115,50</b>
9 Türschild	10,0 x 16,0 x 2,4	2/3	2/ 80	<b>CG 5413</b>	<b>57,50</b>
10 Türschild	20,0 x 15,0 x 2,4	2/3	2/180	<b>CG 5416</b>	<b>72,40</b>



59,<sup>80</sup>

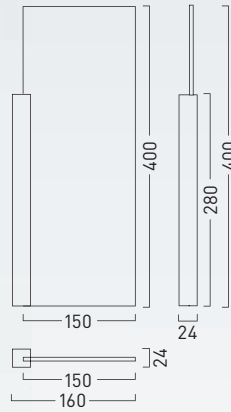

42,<sup>60</sup>

Anwendungsbeispiel

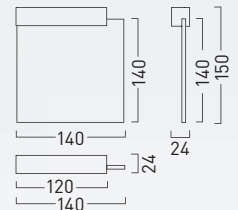

Auslieferung ohne Piktogramme.  
Individuelle Beschriftungen bitte separat anfragen.

**CLEAR Wandausleger**

Größe:	Scheiben/ Stärke: mm	Befestigung Anzahl/B: mm	Best.-Nr.:	Preis: EUR
B x H x T in cm 15,0 x 40,0 x 2,4	1/6	1/280	<b>CG 5471</b>	<b>59,80</b>

**CLEAR Fahnenchild**

Größe:	Scheiben/ Stärke: mm	Befestigung Anzahl/B: mm	Best.-Nr.:	Preis: EUR
B x H x T in cm 14,0 x 14,0 x 2,4	1/6	1/120	<b>CG 5461</b>	<b>42,60</b>



Seitenansicht

3



32,<sup>90</sup>

1

35,<sup>40</sup>



2

35,<sup>30</sup>



**CLEAR Tischaufsteller**

	Größe: B x H x T in cm	Scheiben/ Stärke: mm	Befestigung Anzahl/B: mm	Best.- Nr.:	Preis: EUR
1	16,0 x 6,0 x 2,4	2/3	1/80	<b>CG 5422</b>	<b>35,40</b>
2	11,0 x 6,0 x 2,4	2/3	1/80	<b>CG 5420</b>	<b>35,30</b>
3	10,5 x 22,0 x 2,4	2/3	1/80	<b>IV 3398</b>	<b>32,90</b>



BOX



quadratisch und praktisch

BOX-Türschilder sind klein im Preis aber dennoch elegant und robust. Die Edelstahloptik der Grundplatte kommt durch die mühelos zu wechselnde – vorzugsweise aus volltransparenter Folie bestehende – Einlage am besten zur Geltung. Mit dem mitgelieferten Montagematerial können BOX-Schilder je nach Untergrund verschraubt oder verklebt werden.

Material:

- ABS-Kunststoff, anthrazit
- Aluminium in Edelstahloptik
- Abdeckung aus 4 mm ESG (Einscheiben-Sicherheitsglas)

Einfacher Wechsel der Beschriftungseinlagen. Zur Unterstreichung der Edelstahloptik empfehlen wir, für die Beschriftung volltransparente Folien zu verwenden.

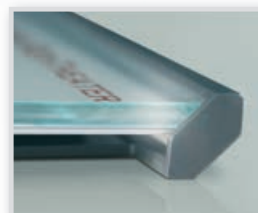

BOX Türschild		%			
	Größe: B x H x T in cm	Best.-Nr.:	Preis: EUR		
			1	10	50
1) Türschild	15,4 x 15,4 x 1,2	BO 1000	13,90	12,90	11,90
2) Türschild A6	15,4 x 11,0 x 1,2	BO 2000	13,50	11,40	9,90
3) Türschild inkl. Frei Besetzt-Anzeige	15,4 x 15,4 x 1,2	BO 1005	19,70	18,70	17,50

»»» Zubehör siehe Seite 350.

5  
25,00

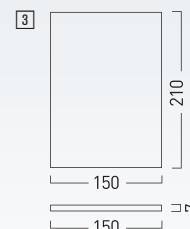
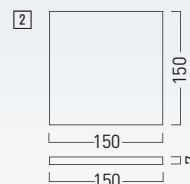
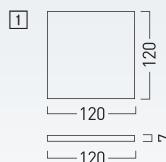

FRAME Türschild				A
	Größe: B x H x T in cm	Best.-Nr.:	Preis: EUR	
1	Türschild	12,0 x 12,0 x 0,7	FR 6100	24,60
2	Türschild	15,0 x 15,0 x 0,7	FR 6130	26,60
3	Türschild	15,0 x 21,0 x 0,7	FR 6140	33,20
4	Türschild DIN A4	21,5 x 29,9 x 0,7	FR 6150	58,20
5	Türschild	15,0 x 11,0 x 0,7	FR 6120	25,00



### dezent und wertig

Die extrem flache Bauweise von nur 7 mm ist nur ein Merkmal der Schilderserie **FRAME**. Seitliche Führungsschienen aus satiniertem Aluminium sowie eine Abdeckung aus Einscheibensicherheitsglas (ESG) machen **FRAME** zu einem dezenten Leitsystem. Die leicht zu wechselnden, vorzugsweise aus lackmattierter Polyesterfolie bestehenden Einlagen unterstreichen den edlen Eindruck.

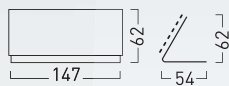
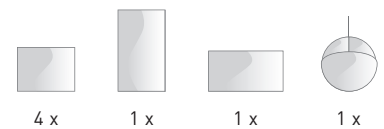

32,<sup>80</sup>

#### FRAME Tischaufsteller mit Schild A

Größe: B x H x T in cm	Best.-Nr.:	Preis: EUR
14,7 x 6,2 x 5,4	FR 6200	32,80

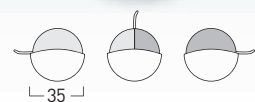
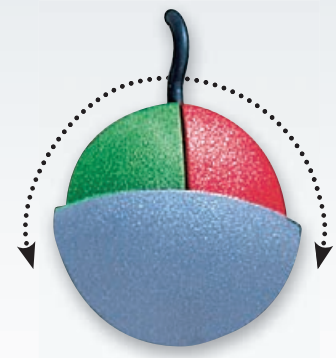

10,<sup>20</sup>

#### Frei-/Besetzt-Anzeige A

	Größe: in cm	Best.-Nr.:	Preis: EUR
silber	Ø 3,5	CR 1150	10,20

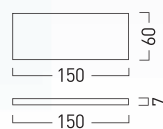
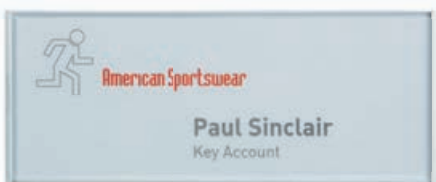

23,<sup>90</sup>

#### FRAME Türschild A

Größe: B x H x T in cm	Best.-Nr.:	Preis: EUR
15,0 x 6,0 x 0,7	FR 6110	23,90

## Individuelle Schilderbeschriftung

SignSystems®-Produkte passen zu jedem Corporate Design. Die einzelnen Schilder können Sie mithilfe unserer Gestaltungssoftware SignSystems® Designer ganz einfach selbst beschriften. Alternativ übernimmt unser Team diese Aufgabe für Sie.

Für die komplette Konzeption eines einheitlichen Erscheinungsbildes bis hin zur Umsetzung Ihres individuellen Leit- und Orientierungssystems stehen Ihnen unsere Mitarbeiter jederzeit zur Verfügung.

Auch die Vorbereitung Ihrer Schilder, inklusive Druck und Zuschnitt nach Ihrer Vorlage, bieten wir Ihnen an. Gerne erstellen wir Ihnen ein individuelles Angebot über die gewünschten Leistungen.

**Für weitere Informationen rufen Sie uns an!**

**GRATIS**



## Gestaltungssoftware SignSystems® Designer 8.0

**Installieren – Produkt auswählen – Text eingeben – fertig!**

Die SignSystems® Schilderserien für den Innenbereich lassen sich spielend leicht am Einsatzort direkt beschriften. Aufwändige Sonderanfertigungen durch einen Beschriftungsfachmann und damit verbundene lange Lieferzeiten gehören längst der Vergangenheit an.

Auch PC-Unerfahrene kommen mit der Software leicht zurecht: Logos, Bilder und Texte lassen sich ganz einfach einfügen.

**Geeignet für:** Windows 7, Windows 8 und Windows 10 (jeweils 32Bit- und 64Bit-Versionen).

### SignSystems® Designer 8.0

Best.-Nr.:	
SW 2000	<b>GRATIS</b>

## Ihr Wunschdesign – kostenlos selbst erstellt



## Beschriftungsmöglichkeiten selbst wählen

Für ein hochwertiges und einheitliches Erscheinungsbild achten Sie bitte auf die Verwendung der richtigen Folien und Papiere als Beschriftungseinlagen für unsere SignSystems®-Serien. Die untenstehende Tabelle zeigt, welche Beschriftungstechnik sich für welche Produktserie eignet.

Haben Sie Interesse an dauerhaften Beschriftungen durch digital bedruckte Folien oder Folienschriften, dann wenden Sie sich mit Ihrer Anfrage bitte an uns.

SignSystems®-Serien	flexible Beschriftung			dauerhafte Beschriftung
	mit Gestaltungssoftware beschriftbar	Papiereinlage (SignSystems®-Creativpapier)	Folieneinlage (SignSystems®-Beschriftungsfolien)	Digitalprint
ALUMINO	•	•		
ATLANTIC	•	•		
AURA	•	•		
BOX	•	•	•	
CHANGE	•	•		•
CLEAR	•	•	•	•
CLICK SIGN	•	•		
CRISTALLO	•	•	•	•
FRAME	•	•	•	
LINEA I	•	•		
LITE	•	•		
LITE SECURE	•	•		
MESSENGER X	•	•		•
NEW AGE	•	•	•	
OCEAN	•	•		
ORBIS	•	•	•	
PACIFIC X	•	•		•
SIGN CODE	•	•		
VARIO SIGN	•	•		



### SignSystems® Creativpapier

Hochwertiges, holzfreies Spezialpapier, geeignet für Laser- oder Tintenstrahldrucker. Verpackungseinheiten in Bogenformaten DIN A4 und DIN A3. Preis per VE.

Ausführung:	Stück: pro VE	Best.-Nr.:	Preis: EUR
DIN A4, weiß	10	<b>CP 2210</b>	<b>4,95</b>
DIN A3, weiß	5	<b>CP 2212</b>	<b>4,95</b>



### SignSystems® Beschriftungsfolien

Lackmattierte Polyesterfolie für exzellente Beschriftungen mit tiefer Kontrastwirkung. Volltransparentfolien empfehlen wir unter anderem für die Serie BOX zur Unterstreichung der Edelstahlloptik. Für Laserdrucker geeignet. Preis per VE.

Ausführung:	Stück: pro VE	Best.-Nr.:	Preis: EUR
Lackmattierte Polyesterfolie DIN A4	10	<b>CR 2297</b>	<b>9,20</b>
Lackmattierte Polyesterfolie DIN A3	5	<b>CR 2298</b>	<b>9,20</b>
Volltransparentfolie DIN A4	10	<b>CR 2294</b>	<b>14,20</b>



lackmattierte Polyesterfolie



volltransparente Folie

### Papiereinleger für MessengerX und PacificX, weiß A

passend für:	Stück: pro VE	Best.-Nr.:	Preis: EUR
Tischaufsteller/ Paperflex 6,1 x 15,7 cm	50	<b>MX 46351300</b>	<b>93,10</b>
Paperflex 9,3 x 15,7 cm	50	<b>MX 46351400</b>	<b>93,10</b>
Paperflex 15,7 x 15,7 cm	50	<b>MX 46351600</b>	<b>93,10</b>
Paperflex DIN A4	50	<b>MX 00268400</b>	<b>46,60</b>
Paperflex DIN A3	50	<b>MX 00268300</b>	<b>59,50</b>

ab 14,<sup>30</sup>



### passend und klar

Die edlen Tello-Türschilder überzeugen durch Schlichtheit und Eleganz. Hochwertiges Aluminium mit einem schwarzen UV-Druck. Die Schilderserie zeichnet sich durch zwei verschiedene Formen in verschiedenen Größen aus. Piktogramme oder ein Text nach Wahl lassen die Tello-Schilder mit jeglicher Botschaft flexibel gestalten. Die mitgelieferten Klebepads befestigen die Piktogramme an nahezu allen Oberflächen.

3

## SignSystems® Tello



1



2



4

- + schnelle Orientierung
- + einfache Befestigung
- + selbstklebend ausgestattet

#### Tello Quadrat

- Material: Aluminium
- Form: quadratisch
- B x H: 11,0 x 11,0 cm
- Farbe: silber
- Druck: schwarz



5



6



7

Größe: B x H in cm	Material:	Best.-Nr.:	Preis: EUR		A
			1	3	
11,0 x 11,0	Aluminium	TE 1000/..	14,90	14,30	



Bitte ergänzen Sie die Bestell-Nr. mit der jeweiligen Bild-Nr. (Beispiel: TE1000/02)

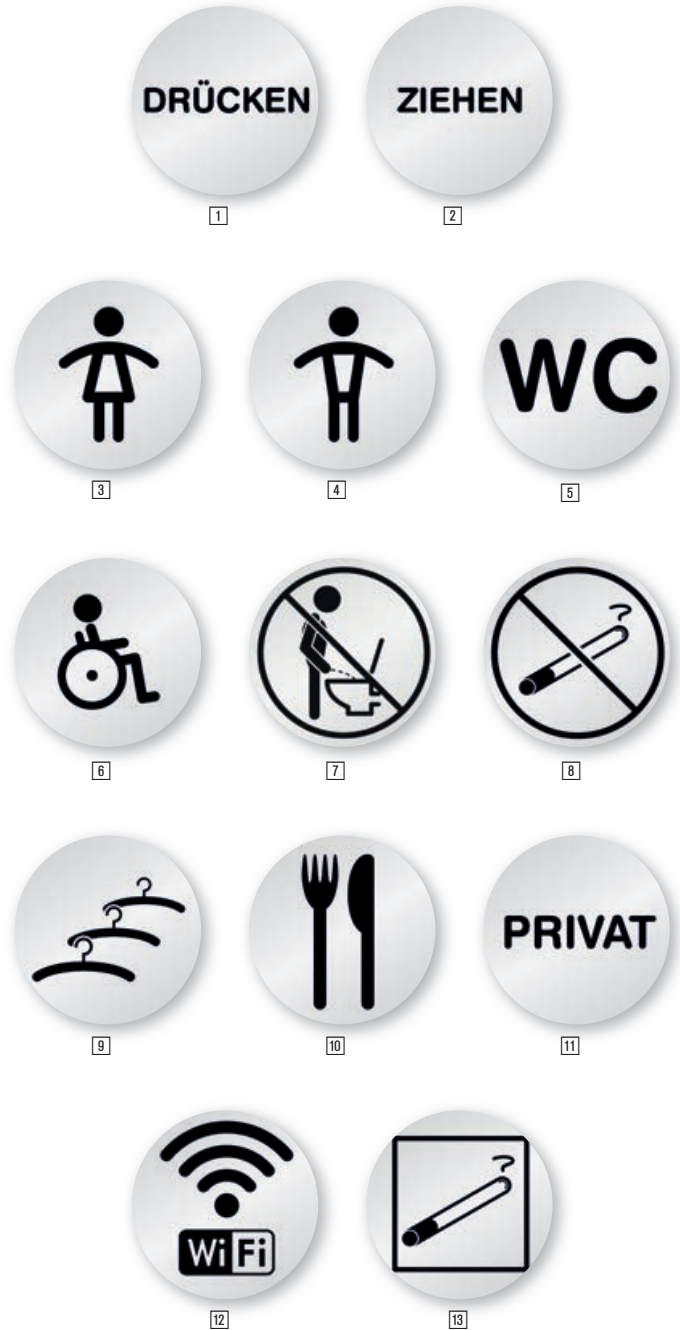

**Tello Rund**

- Material: Aluminium
- Form: rund
- Durchmesser: 7,0 cm
- Farbe: silber
- Druck: schwarz

Größe: Ø in cm	Material:	Best.-Nr.:	Preis: EUR	
7,0	Aluminium	TE 2000/..	1	3
			7,10	6,30

Bitte ergänzen Sie die Bestell-Nr. mit der jeweiligen Bild-Nr. (Beispiel: TE2000/02)



**Individuelle Gestaltung**

**Text oder Piktogramm nach Wahl**  
Mindestbestellmenge: 3 Stück

**Tello Quadrat**

Größe: B x H in cm	Material:	Best.-Nr.:	Preis: EUR
11,0 x 11,0	Aluminium	TE 1100	3
			24,20

**Tello Rund**

Größe: Ø in cm	Material:	Best.-Nr.:	Preis: EUR
7,0	Aluminium	TE 2100	3
			21,00

Beispiele aus unserer Fertigung:

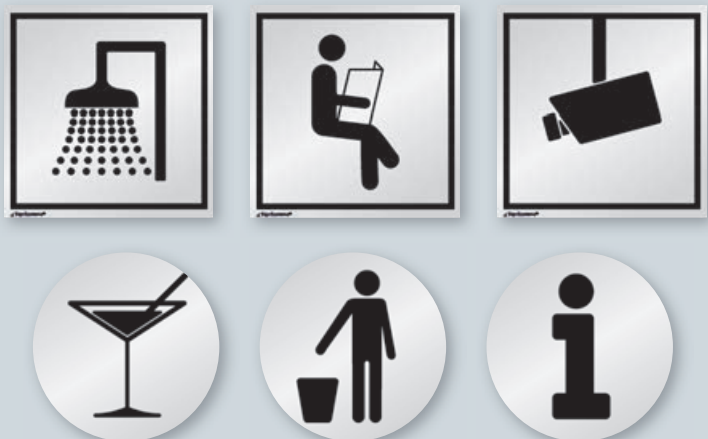

32,<sup>30</sup>



../01



../02

**VIVA Türschild**

Die schlichten, jedoch stylischen Piktogramme aus dunkelblauem Acrylglas wirken besonders auf Aluminium in Edelstahloptik und kennzeichnen elegant Türen oder Wände.

Das Türschild kann durch das mitgelieferte Montagematerial (Grundplatte aus Forex, 3mm) verschraubt oder mit 3M-Klebefolie (auf der Schildrückseite befindlich) problemlos angebracht werden.

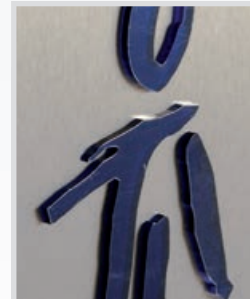

Detailansicht: Acrylglas

Ausführung:	Größe: B x H in cm	Best.-Nr.:	Preis: EUR
Damen / Herren	16,0 x 25,0	90.9151/..	32,30



Bitte ergänzen Sie die Bestell-Nr. mit der jeweiligen Ausführung.

ab 13,<sup>50</sup>



1

2

Warnleuchte Ein/Aus

**Türanhänger mit Warnblinklicht**

Die einseitig bedruckten Türanhänger sind formschön und für jede Türklinke geeignet.

Die batteriebetriebene Warnleuchte (rot) verstärkt die Wirkung der Aussage auf dem Anhänger. Durch den Ein/Aus-Knopf lassen sich 3 verschiedene Blinkprogramme einstellen.

- Maße (BxHxT) : 10,0 x 21,0 x 2,0 cm
- aus stabilem Kunststoffmaterial
  - 3 verschiedene Blinkprogramme
  - Farbe, Logo und Text nach Wahl möglich

Leuchtdauer: ca. 75 Stunden im Dauermodus, 150 Stunden im Blinkmodus und 150 Stunden im Lauflichtmodus

Größe: B x H x T in cm	Ausführung:	Best.-Nr.:	Preis: EUR		
			1	10	50
1 10,0 x 21,0 x 2,0	Text: Zutritt nur für berechnigte Personen	90.9664	21,50	16,20	13,50
2 10,0 x 21,0 x 2,0	Text nach Wahl	90.9665	33,30	27,80	22,20

**Material:** Die ersten Ziffern der Bestellnummer beschreiben die Ausführung. Weitere Infos zu unseren Materialien finden Sie am Ende des Kataloges.

21. Weich-PVC-Folie, selbstklebend, bedruckt  
 43. Kunststoff (Hart-PVC), witterungsbeständig  
 46. Acrylglas (Plexiglas®)

51. Aluminium hart, 0,56 bis 1,0 mm  
 90. Spezialprodukt (Beschreibung beim Artikel)

19,<sup>50</sup>



Material: Aluminium

**Frei-/Besetzt-Anzeige**

Größe: B x H x T in cm	Best.-Nr.:	Preis: EUR
15,0 x 4,0 x 0,4	<b>NA 9010</b>	<b>19,50</b>



Material: Aluminium

**Frei-/Besetzt-Anzeige**

Ausführung:	Größe: H x B x T in cm	Best.-Nr.:	Preis: EUR
1] zum Verkleben, klein	7,0 x 3,0 x 0,6	<b>NA 9021</b>	<b>12,40</b>
2] zum Verkleben	15,0 x 3,0 x 0,6	<b>NA 9020</b>	<b>13,40</b>
3] zum Verschrauben	15,0 x 3,0 x 0,6	<b>NA 9025</b>	<b>15,00</b>

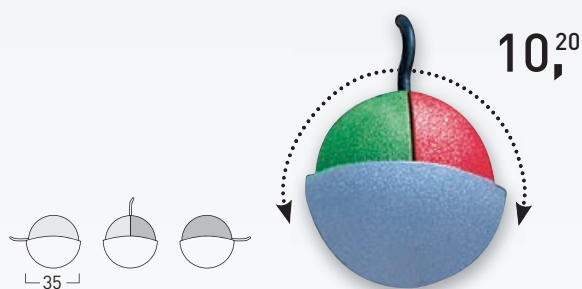

**Frei-/Besetzt-Anzeige**

Ausführung:	Größe: in cm	Best.-Nr.:	Preis: EUR
silber	Ø 3,5	<b>CR 1150</b>	<b>10,20</b>

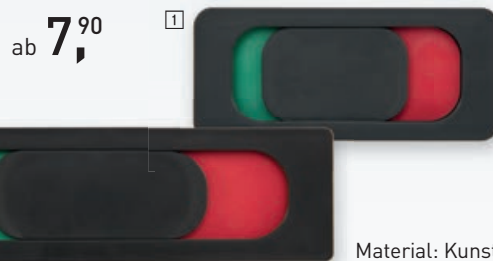

**Box Frei/Besetzt Anzeige**

Ausführung:	Größe: L x B x H in cm	Best.-Nr.:	Preis: EUR
1] Klein	8,0 x 3,5 x 0,5	<b>BO 9021</b>	<b>7,90</b>
2] Groß	15,0 x 4,5 x 0,5	<b>BO 9020</b>	<b>9,90</b>

ab 31,<sup>40</sup>



**Ladentürschild - Ich bin gleich wieder für Sie da**

- mit manuell einstellbarer Uhranzeige
- zur besseren Lesbarkeit weiß hinterdruckt
- Befestigung durch mitgelieferte Saugnäpfe

**i** Plexiglasschild mit dem Text: Ich bin gleich wieder für Sie da ODER mit Text / Logo nach Wahl

Ausführung:	Größe: B x H in cm	Best.-Nr.:	Preis: EUR
Text: Ich bin gleich wieder für Sie da	21,0 x 30,0	<b>46.5870</b>	<b>31,40</b>
Text nach Wahl	21,0 x 30,0	<b>46.5871</b>	<b>48,00</b>

ab 144,<sup>00</sup>

**NewAge Bodenaufsteller**

**Bodenaufsteller:** (ohne Infotafel)  
Größe (BxHxT): 21,5 x 127,0 x 42,0 cm

**Material:** Alu Vollmaterial  
verplombtes Stahlseil  
inkl. 4x Filzgleiter

**Ersatzteil-Set:**  
1x Stahl-Spannseil, 4x Klebepads,  
4x Filzgleiter



Ausführung:	Best.-Nr.:	Preis: EUR
Bodenaufsteller	<b>NA 9000</b>	<b>144,00</b>
Ersatzteil-Set	<b>NA 9059</b>	<b>19,70</b>

1  
65,00

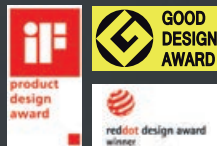

### ausgezeichnet und stylisch

Hochwertige Piktogramme und Türschilder aus Edelstahl sorgen für eine eindeutige Kennzeichnung in Ihrem Unternehmen. Klare Formen und sympathische Symbolfiguren weisen stets den richtigen Weg. Matt gebürsteter Edelstahl in höchster Qualität gefertigt und von Hand bearbeitet. **PHOS** Piktogramme, Wegweiser und Türschilder sind mit Klebepads für die direkte Befestigung an Wänden oder Türen ausgestattet. **PHOS** Fahnschilder werden inklusive Befestigungsmaterial ausgeliefert.

Design: Andreas Winkler

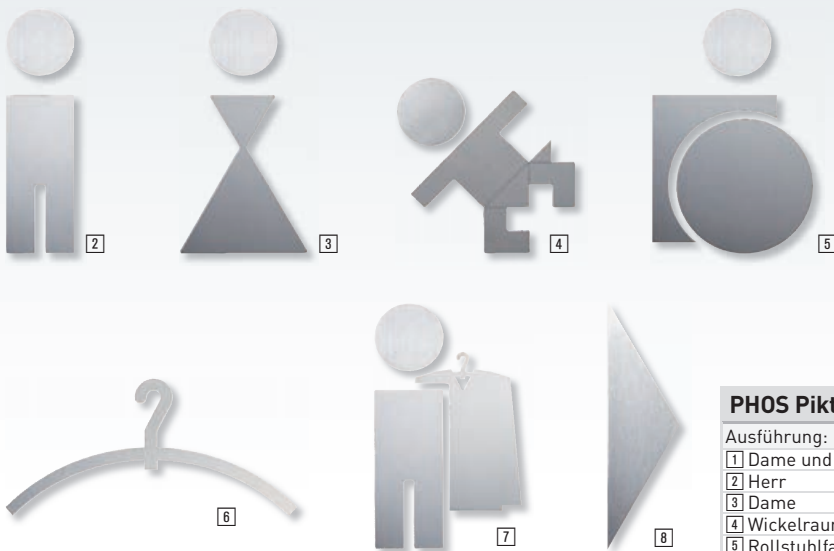

Befestigung der Piktogramme erfolgt rückseitig mittels Klebepads

#### PHOS Piktogramme

Ausführung:	Größe: B x H x T in cm	Best.-Nr.:	Preis: EUR
1 Dame und Herr	9,5 x 11,0 x 0,2	PK 1101	65,00
2 Herr	3,0 x 11,0 x 0,2	PK 1102	32,50
3 Dame	5,5 x 11,0 x 0,2	PK 1103	32,50
4 Wickelraum	8,0 x 8,0 x 0,2	PK 1104	42,50
5 Rollstuhlfahrer	7,0 x 11,0 x 0,2	PK 1105	40,40
6 Garderobenbügel	9,0 x 4,4 x 0,2	PK 1106	28,10
7 Garderobe	6,5 x 11,0 x 0,2	PK 1107	50,50
8 Richtungspfeil	3,0 x 11,0 x 0,2	PK 1108	24,80

**Edle Türschilder mit ausgelaserten Piktogrammen**

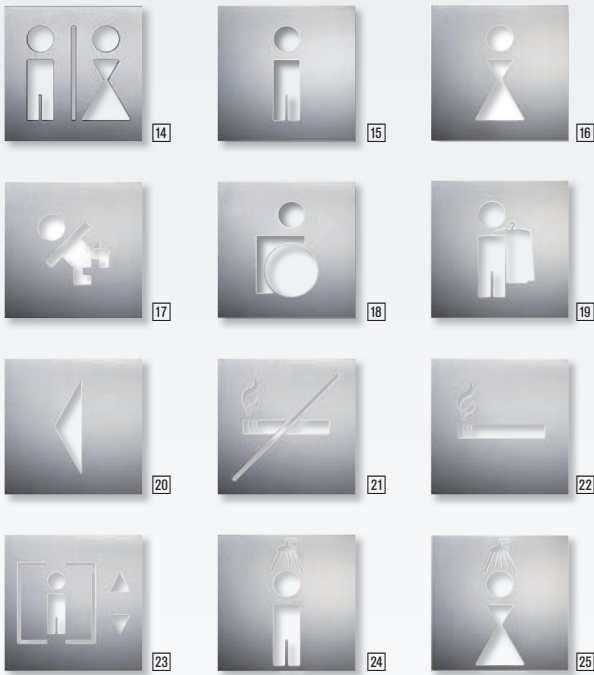

ab **47,<sup>10</sup>**

**PHOS Türschilder**

Ausführung:	Größe: B x H x T in cm	Best.-Nr.:	Preis: EUR
13 Dame und Herr	16,0 x 16,0 x 0,2	<b>PK 1401</b>	<b>53,80</b>
14 Dame und Herr (getrennt)	16,0 x 16,0 x 0,2	<b>PK 1400</b>	<b>62,80</b>
15 Herr	16,0 x 16,0 x 0,2	<b>PK 1402</b>	<b>47,10</b>
16 Dame	16,0 x 16,0 x 0,2	<b>PK 1403</b>	<b>47,10</b>
17 Wickelraum	16,0 x 16,0 x 0,2	<b>PK 1404</b>	<b>53,80</b>
18 Rollstuhlfahrer	16,0 x 16,0 x 0,2	<b>PK 1405</b>	<b>53,80</b>
19 Garderobe	16,0 x 16,0 x 0,2	<b>PK 1407</b>	<b>53,80</b>
20 Richtungspeil	16,0 x 16,0 x 0,2	<b>PK 1408/..</b>	<b>47,10</b>
21 Nichtraucherbereich	16,0 x 16,0 x 0,2	<b>PK 1411</b>	<b>53,80</b>
22 Raucherbereich	16,0 x 16,0 x 0,2	<b>PK 1412</b>	<b>53,80</b>
23 Aufzug	16,0 x 16,0 x 0,2	<b>PK 1413</b>	<b>53,80</b>
24 Herrendusche	16,0 x 16,0 x 0,2	<b>PK 1414</b>	<b>53,80</b>
25 Damendusche	16,0 x 16,0 x 0,2	<b>PK 1415</b>	<b>53,80</b>

.../01 linksweisend /02 rechtsweisend



**71,<sup>70</sup>**

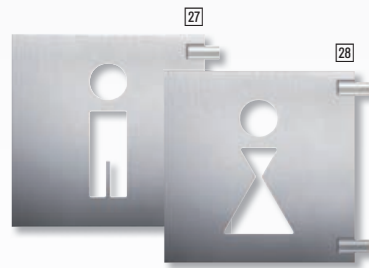

ab **96,<sup>50</sup>**



**PHOS Wegweiser**

Ausführung:	Größe: B x H x T in cm	Best.-Nr.:	Preis: EUR
9 Dame und Herr, Pfeil linksweisend	23,5 x 16,0 x 0,2	<b>PK 1201</b>	<b>71,70</b>
10 Dame und Herr, Pfeil rechtsweisend	23,5 x 16,0 x 0,2	<b>PK 1202</b>	<b>71,70</b>
11 WC, Pfeil linksweisend	23,5 x 16,0 x 0,2	<b>PK 1209</b>	<b>71,70</b>
12 WC, Pfeil rechtsweisend	23,5 x 16,0 x 0,2	<b>PK 1210</b>	<b>71,70</b>

**PHOS Fahnschilder**

Ausführung:	Größe: B x H x T in cm	Best.-Nr.:	Preis: EUR
26 Dame und Herr	17,5 x 16,0 x 1,6	<b>PK 1301</b>	<b>103,00</b>
27 Herr	17,5 x 16,0 x 1,6	<b>PK 1302</b>	<b>96,50</b>
28 Dame	17,5 x 16,0 x 1,6	<b>PK 1303</b>	<b>96,50</b>



Anwendungsbeispiel

### SignConnections Edelstahlhalterungen – variabel

- aus hochwertigem Edelstahl
- für eigene oder vorhandene Werbeträger
- inkl. Befestigungsmaterial
- variabel einsetzbar für 2–8 mm Materialstärke

Durchmesser: 13 oder 18 mm

Ausführung:	Anzahl per VE:	Best.-Nr.:	Preis: EUR per VE	A
13 mm Ø	4	CR 29834	15,10	
13 mm Ø	1	CR 2983	3,85	
18 mm Ø	4	CR 29874	22,90	
18 mm Ø	1	CR 2987	5,70	



## SignConnections - Befestigungselemente für individuelle Lösungen



### SignConnections Edelstahlhalterungen

Möchten Sie eigene oder vorhandene Werbeträger verwenden? Kein Problem. Mit den SignConnections sind Sie auf der sicheren Seite.

Sie haben die Wahl: Halter aus hochwertigem Edelstahl oder Messing, inklusive Befestigungsmaterial.

Serie CR: für Materialstärke 8 mm.  
(Ausnahmen: CR 2986 für 15 mm,  
CR 2989, CR 2990 für 6 mm Materialstärke)

#### Serie CR Edelstahlhalterungen

	Größe: Ø in cm	Gewicht: in g	Best.-Nr.:	Preis: EUR	A
1 Halterung Kopf flach	1,3	21	CR 2980	3,15	
2 Halterung Kopf rund	1,3	26	CR 2981	4,50	
3 Halterung Kopf flach	1,8	41	CR 2984	5,60	
4 Halterung Kopf spitz	1,3	26	CR 2982	4,50	
5 Halterung Kopf flach	3,5	180	CR 2985	20,80	

#### Edelstahlhalterungen (ohne Abb.)

	Größe: Ø in cm	Gewicht: in g	Best.-Nr.:	Preis: EUR	A
Halterung Kopf flach	1,0	10	CR 2988	3,85	
Fahnschildhalterung		550*	CR 2989	53,20	
Deckenabhängung		160*	CR 2990	20,90	

\* Aufnahmen nur von 6 mm Materialstärke



### Clear Befestigungselemente

**Werkstoff:** Aluminium-Block, geschliffen, gebürstet, poliert und eloxiert.

Geeignet für die Aufnahme von 6 mm starken Kommunikationsflächen wie z.B. Glas, Plexiglas, Kunststoff u.v.a.m.

Lieferung inklusive justierbaren, verdeckten Wandbefestigungen (inkl. Dübel und Schrauben).



Anwendungsbeispiel



Anwendungsbeispiel

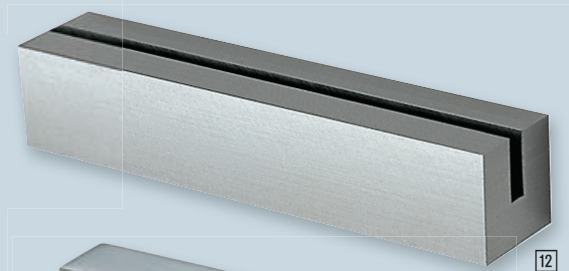

12

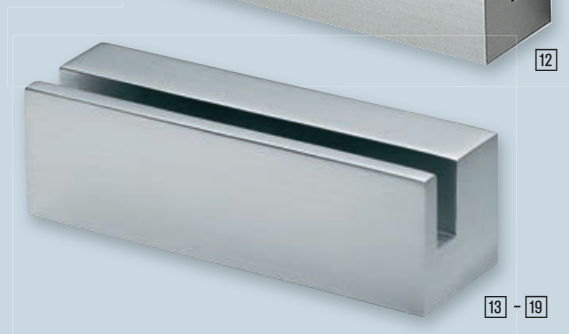

13 - 19

	Größe: B x H x T in cm	Gewicht: in g	Best.-Nr.:	Preis: EUR	A
11 Tischaufsteller mit schrägem Schlitz	8,0 x 2,5 x 2,5	115	CL 5581	21,40	

	Größe: B x H x T in cm	Gewicht: in g	Best.-Nr.:	Preis: EUR	A
12 Tischaufsteller mit geradem Schlitz	8,0 x 2,5 x 2,5	120	CL 5582	18,30	

	Größe: B x H x T in cm	Gewicht: in g	Best.-Nr.:	Preis: EUR	A
13 Wandhalter	8,0 x 2,5 x 2,5	125	CL 5580	20,30	
14 Wandhalter	12,0 x 2,5 x 2,5	185	CL 5520	23,90	
15 Wandhalter	18,0 x 2,5 x 2,5	275	CL 5518	25,00	
16 Wandhalter	28,0 x 2,5 x 2,5	425	CL 5528	33,90	
17 Wandhalter	38,0 x 2,5 x 2,5	565	CL 5538	39,60	

	Größe: B x H x T in cm	Gewicht: in g	Best.-Nr.:	Preis: EUR	A
18 Fahnschildhalterung	12,0 x 2,5 x 2,5	180	CL 5612	22,70	
19 Wandauslegerhalterung	28,0 x 2,5 x 2,5	410	CL 5628	35,60	

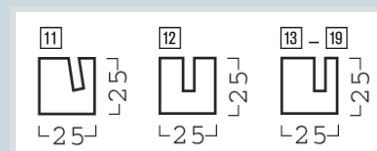

Abmessungen in mm



SignSystems® setzt Meilensteine mit der modulex Global SignFamily.

Neben einer Vielzahl von sofort ab Lager lieferbaren Serienprodukten führen wir unter unserem Label SignSystems® die Marktpresenz von modulex.

modulex zählt seit mehr als 45 Jahren zu den weltweit führenden Herstellern für architektonische Informationssysteme.

Mit der Herkunft aus der LEGO Gruppe Dänemark ist die Modulbauweise aller modulex-Produkte heute international ein Begriff für Qualität und Design. Durch eine Änderung der modulex-Vertriebsstrategie sind wir in der Lage, Sie mit der Global SignFamily direkt vor Ort zu versorgen sowie Nach- und Ergänzungslieferungen für bestehende Komponenten sicherzustellen.

Zeigen Sie sich Ihren Besuchern von der „besten Seite“! Die modulex Global SignFamily beinhaltet 500 Topseller, die in den letzten Jahren bei unzähligen Bauprojekten im Außen- und Innenbereich weltweit zum Einsatz gekommen sind. Ganz gleich, ob bei Wind und Wetter oder im Gebäude.



Weitere Modulex-Produkte auf Anfrage

### MESSINGER Exterior

MESSINGER Exterior, flach und filigran für repräsentative Beschriftungen im Außenbereich. Extrem feste Bauweise für hohe Windlasten. Im Gebäude kombinierbar mit der Serie MESSINGER Interior.



Monolith

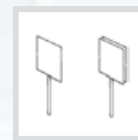

Standschilder

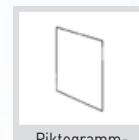

Piktogramm-Paneele

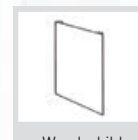

Wandschild



**PACIFIC Exterior**

**PACIFIC Exterior** – Ihre Visitenkarte für alle hochwertigen Beschriftungen. Leicht gewölbt, zeitlos elegant. Geeignet für den dauerhaften Außeneinsatz. Kombinierbar mit der Serie **PACIFIC Interior** für die Beschilderung im Innenbereich.

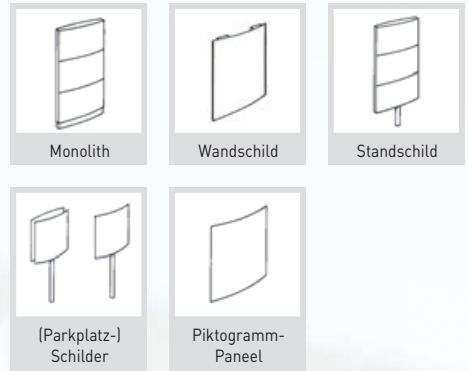

**COMPASS**

**COMPASS**, das flexible Schildersystem für den dauerhaften Außeneinsatz. Robuste Standpfosten, variable Beschriftungspaneele. Eine Vielzahl von Größen und Farben modular ausbaubar nach Ihren Wünschen.

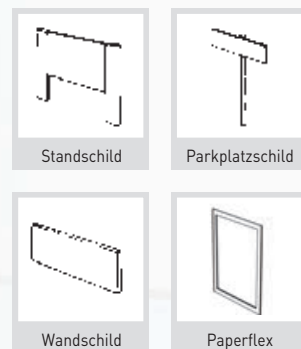

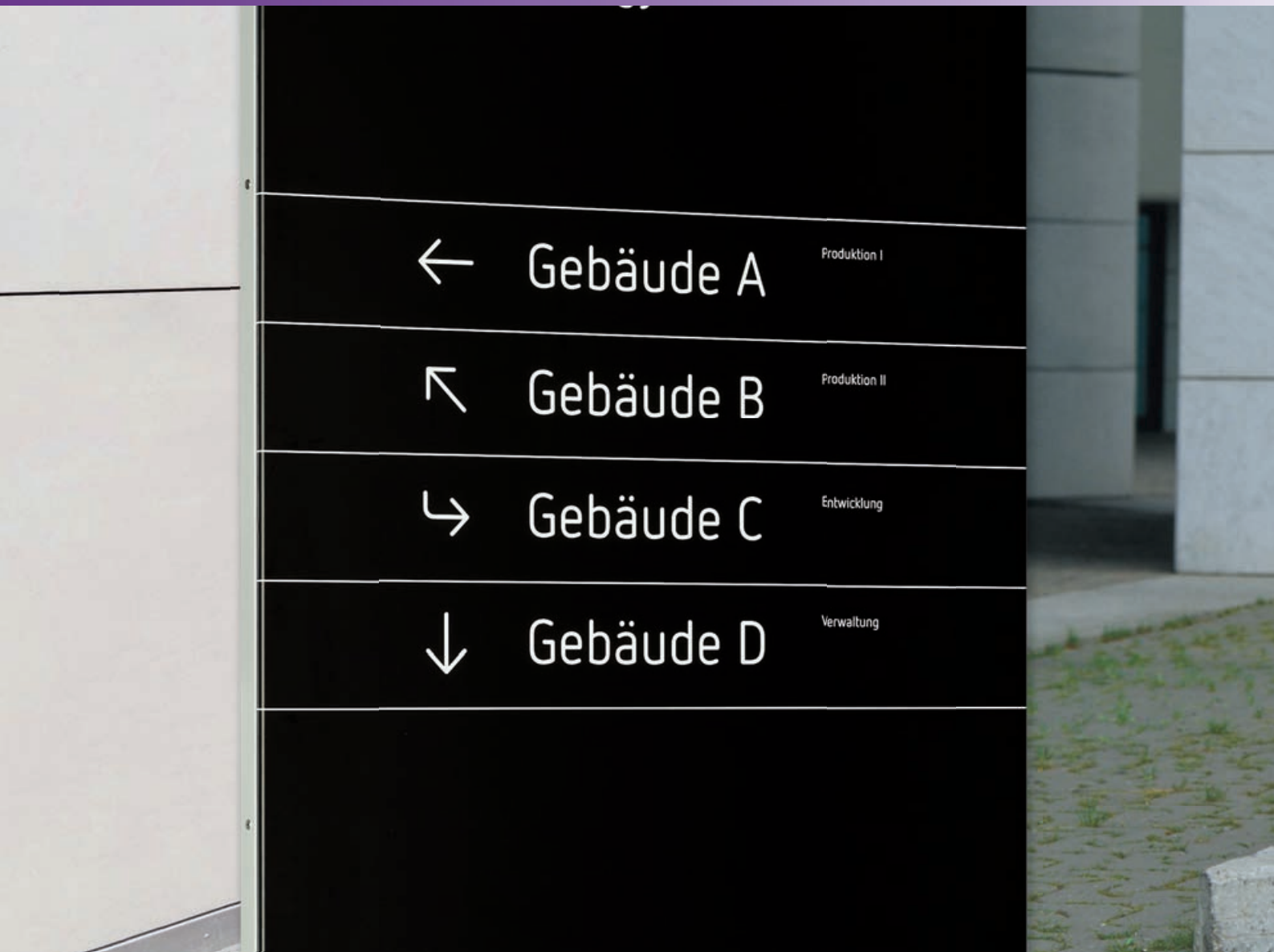

SignSystems® MONOLITH BASIC & COMPASS

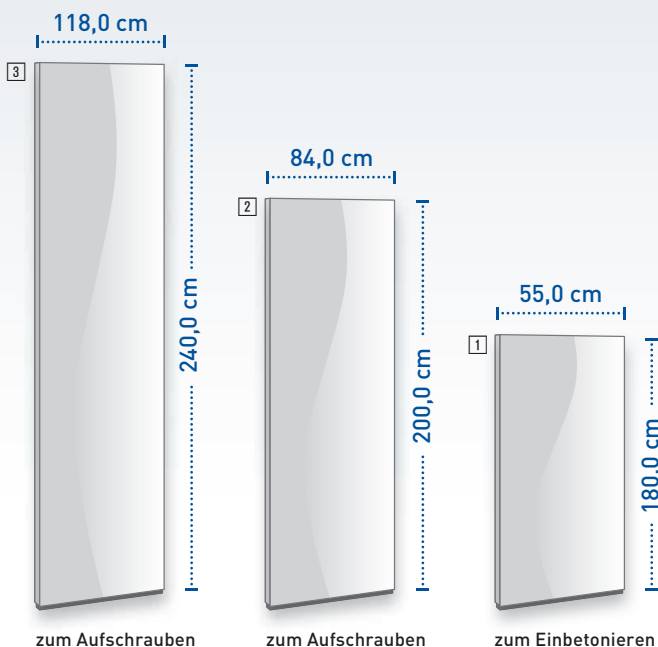

Tellerfuß zum Aufschauben



Produktinfo

Die angegebenen Preise beziehen sich auf die Auslieferung in den Standard RAL-Farben ohne individuelle Gestaltung und ohne Montage vor Ort.

Front-/Rückseite

RAL 7047

MONOLITH BASIC <span style="float: right;">C</span>		
Größe: B x H x T in cm	Best.-Nr.:	Preis: EUR
1 55,5 x 180,0 x 4,5	MO 1800	786,50
2 84,0 x 200,0 x 4,5	MO 1810	914,00
3 118,0 x 240,0 x 4,5	MO 1820	1.324,00



### vielseitig und sehenswert

**MONOLITH BASIC** - eine solide Konstruktion mit einer großen Fläche für Texte und Grafiken. Die stabile Bauweise macht die Monolithen zu perfekten Wegweisern. Die Aluminium-Paneele (2mm) sind individuell beschriftbar, die Grundfarbe der Paneele ist Grau (RAL7047). Die Monolithen werden je nach Größe entweder im Boden verschraubt oder einbetoniert.

**COMPASS** - das Leitsystem Compass ist vielseitig einsetzbar und widersteht den härtesten Umweltbedingungen. Das schlichte Design des Aufstellers ermöglicht den Einsatz in allen möglichen Außenbereichen. Die Paneel- und Pfostenfarbe ist grau (RAL7047).

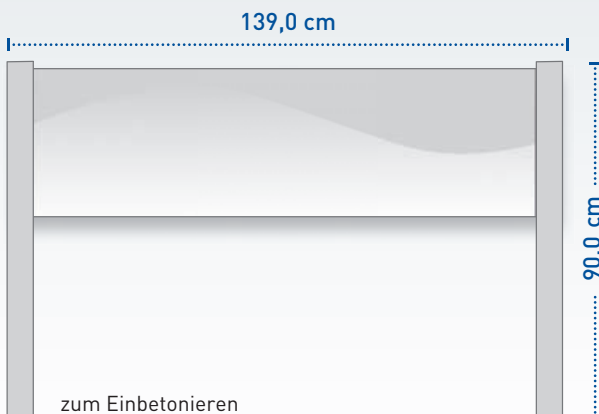

#### COMPASS

Größe: B x H x T in cm	Best.-Nr.:	Preis: EUR
139,0 x 90,0 x 2,5	MO 2850	551,00



Die angegebenen Preise beziehen sich auf die Auslieferung in den Standard RAL-Farben ohne individuelle Gestaltung und ohne Montage vor Ort.



#### Individuelle Gestaltung

SignSystems® Produkte passen zu jedem Corporate Design. Gerne übernimmt unser Design Service die individuelle Anpassung an Ihren Firmenauftritt.

Wir erstellen Ihnen ein individuelles Angebot für die gewünschten Leistungen. Für eine schnelle und korrekte Bearbeitung benötigen wir folgende Angaben:

1. Bestell-Nr. des Monolithen
2. Angaben zu Ihrer individuellen Gestaltung

(Logos, Texte, Farben,...)

**Wir beraten Sie auch gerne persönlich, bitte rufen Sie uns an.**



**prägnant und widerstandsfähig**

Das Leitsystem Compass ist vielseitig einsetzbar und widersteht den härtesten Umweltbedingungen.  
 Das schlichte Design des Aufstellers ermöglicht den Einsatz in allen möglichen Außenbereichen.  
 Die Panel- und Pfostenfarbe ist grau (RAL 7047).

SignSystems® Parkplatzschilder

Folgende Standard-Gestaltungsmöglichkeiten stehen Ihnen zur Verfügung:



../01 Ohne Text



../02 mit Fläche für individuellen Text im Querformat (10 Zeichen oder Logo)



../03 mit Fläche für individuellen Text im Hochformat (10 Zeichen oder Logo)

**Zur Wandmontage:**

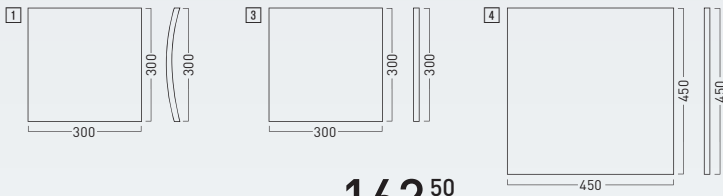

ab **162,50**



**!** Bitte geben Sie bei der Bestellung die Versions-Nr. und den gewünschten Text (bis 10 Zeichen) an.

**Parkplatzschilder Wand, gewölbt**

Ausführung:	Größe: B x H in cm	Text:	Best.-Nr.:	Preis: EUR
1) Wandmontage	30 x 30	Text nach Wahl	MO 1900/..	162,50
2) Wandmontage	45 x 45	Text nach Wahl	MO 1905/..	199,50

**Parkplatzschilder Wand, plan**

Ausführung:	Größe: B x H in cm	Text:	Best.-Nr.:	Preis: EUR
3) Wandmontage	30 x 30	Text nach Wahl	MO 2900/..	162,50
4) Wandmontage	45 x 45	Text nach Wahl	MO 2905/..	199,50

**Zum Aufstellen:**



**Pfostenhöhe:  
80 cm**

ab **397,00**

**Parkplatzschild mit Pfosten, gewölbt**

Ausführung:	Größe: B x H in cm	Text:	Best.-Nr.:	Preis: EUR
5) Aufstellpfosten	30 x 30	Text nach Wahl	MO 1920/..	397,00
6) Aufstellpfosten	45 x 45	Text nach Wahl	MO 1925/..	428,00

**Parkplatzschild mit Pfosten, plan**

Ausführung:	Größe: B x H in cm	Text:	Best.-Nr.:	Preis: EUR
7) Aufstellpfosten	30 x 30	Text nach Wahl	MO 2920/..	397,00
8) Aufstellpfosten	45 x 45	Text nach Wahl	MO 2925/..	428,00

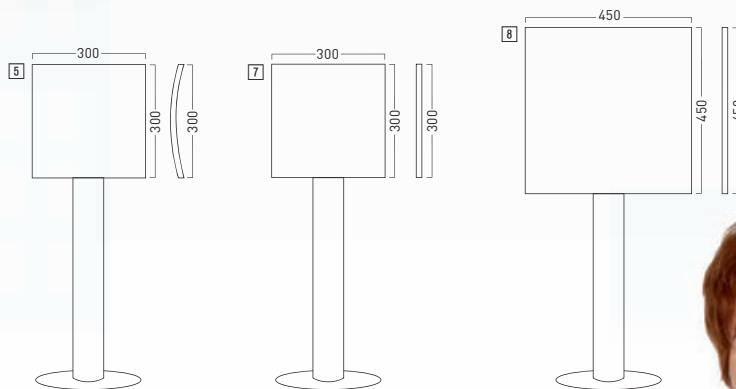

**Individuelle Gestaltung**

SignSystems® Produkte passen zu jedem Corporate Design. Gerne übernimmt unser Design Service die individuelle Anpassung an Ihren Firmenauftritt. Wir erstellen Ihnen ein individuelles Angebot über die gewünschten Leistungen.

Für eine schnelle und korrekte Bearbeitung benötigen wir folgende Angaben:

1. Bestell-Nr. des Monolithen
2. Angaben zu Ihrer individuellen Gestaltung (Logos, Texte, Farben,...)

**Wir beraten Sie auch gerne persönlich, bitte rufen Sie uns an.**



## Sehr geehrte Kundin, sehr geehrter Kunde,

unser Sortiment umfasst mehr als 10.000 Standardprodukte in unterschiedlichen Materialausführungen für diverse Einsatzgebiete. Zur schnelleren Auswahl des von Ihnen gewünschten Artikels finden Sie am Fuß einer jeden Doppelseite eine Material-Kurzinfo. Im Kapitel „Sicherheitskennzeichnung“ wurden langnachleuchtende Produkte aufgrund des erhöhten Sicherheitswertes für Ihr Unternehmen besonders herausgestellt.

**Um langnachleuchtende Produkte sofort erkennen zu können, sind alle Ausführungen in den Preistabellen „leuchtend gelb“ unterlegt. Die ersten Ziffern der Bestell-Nr. vor dem Punkt stehen für die Materialbeschreibung (z.B. Artikel-Nr. 15.0011), die Sie in ausführlicher Form hier finden – oder als Kurzinfo im Fuß jeder Doppelseite.**

Das Material unserer  
Schilder erkennen  
Sie immer an den ersten  
Ziffern!



- |  |  |  |
|--|--|--|
| <p><b>11. Aluminium, geprägt, mit kratzfester Einbrennlackierung</b><br/>Ein Spezialprodukt, das trotz seines günstigen Preises Ihren Anforderungen einer dauerhaften Kennzeichnung im Innen- und Außeneinsatz gerecht wird.</p> <p><b>12. Aluminium, geprägt, Oberfläche retroreflektierend beschichtet</b><br/>Für Spezialanwendungen im Innen- oder Außenbereich.</p> <p><b>15. Aluminium, langnachleuchtend</b><br/>Langnachleuchtend beschichtetes Aluminium, Klasse C – 150/22 mcd</p> <p><b>17. Aluminium, langnachleuchtend</b><br/>Langnachleuchtend beschichtetes Aluminium, Klasse C – 300/22 mcd</p> <p><b>21. Weich-PVC-Folie, selbstklebend</b><br/>Einsatz im Innen- oder Außenbereich möglich. Verklebung auf allen glatten, fettfreien und staubfreien Flächen.</p> <p><b>25. Sicherheitsfolie/Dokumentenfolie, selbstzerstörend bei Ablöseversuchen</b><br/>Einsatz vorwiegend im Innenbereich für alle Prüf- oder Kontrollaufkleber, die fälschungssicher angebracht werden müssen.</p> <p><b>26. Folie, selbstklebend, retroreflektierend</b><br/>Für Spezialanwendungen im Innen- oder Außenbereich.</p> <p><b>27. Folie, selbstklebend, retroreflektierend</b><br/>Mit spezifischem Rückstrahlwert RA2 nach DIN 67520.</p> <p><b>28. Aluminiumfolie, selbstklebend, beschriftbar</b><br/>Oberfläche silbermatt, mit stark haftendem Kleber ausgestattet. Diese Folie wird überwiegend für Typen- oder Leistungsschilder eingesetzt und kann nachträglich beschriftet werden.</p> <p><b>29. Polyesterfolie (PET), selbstklebend</b><br/>Extrem wärmebeständig (bis 130 °C) für den Einsatz bei heißen Grundflächen. Lieferung überwiegend als Endlosrolle. Druckbild durch Laminat gegen mechanische Beanspruchungen geschützt.</p> <p><b>30. Folienetiketten, selbstklebend, auf Bogen angestanz</b><br/>Ausführung wie Typ 210 oder 250.</p> <p><b>31. Folienetiketten, selbstklebend, auf Rolle</b><br/>Ausführung wie Typ 210, 250 oder 350.</p> <p><b>32. Etiketten aus Spezialpapier, selbstklebend</b><br/>Für Spezialanwendungen innerhalb der Verpackungskennzeichnung. Nicht für einen dauerhaften Außeneinsatz geeignet.</p> | <p><b>33. Folie, selbstklebend, retroreflektierend</b><br/>Mit spezifischem Rückstrahlwert RA2 nach DIN 67520. Extrem haftender Klebstoff.</p> <p><b>35. PE- oder PP-Folie, umweltschonend, selbstklebend</b></p> <p><b>36. Magnetfolie für metallische Grundflächen</b><br/>Selbsthaftende, magnetisierte Folie für glatte Flächen auf Fahrzeugen oder für Spezialanwendungen.</p> <p><b>38. Folie, selbstklebend, langnachleuchtend</b><br/>Langnachleuchtend beschichtete Folie, Klasse C – 150/22 mcd</p> <p><b>39. PROTECT – Widerstandsfähige Kennzeichnung</b><br/>Selbstklebende Kennzeichnung, Oberflächenschutz durch hochwertiges Polyester, für Anwendungen unter schwierigen Bedingungen.</p> <p><b>41. Kunststoff (Polystyrol)</b><br/>Bedingt witterungsbeständig, nicht UV-stabil.</p> <p><b>42. Kunststoff, PVC light, 0,4 bis 0,5 mm stark</b><br/>Spezialkunststoff für Türkennzeichnungen vorwiegend im Innenbereich (je nach Artikel rückseitig selbstklebend ausgerüstet).</p> <p><b>43. Kunststoff (Hart-PVC), witterungsbeständig</b><br/>Extrem schlagzäh, UV-beständig, für dauerhafte Kennzeichnungen.</p> <p><b>44. Kunststoff, langnachleuchtend</b><br/>Langnachleuchtend beschichteter Kunststoff, Klasse C – 150/22 mcd</p> <p><b>45. Kunststoff (PVC-Hartschaumplatte) 2,0 bis 10,0 mm</b><br/>Spezialkunststoff mit feinstrukturierter Oberfläche für den Innen- und Außeneinsatz. Geringes Gewicht, schwer entflammbar, feuchtigkeitsbeständig.</p> <p><b>46. Acrylglas (Plexiglas®)</b><br/>Absolut farblos und klar. Bruchfest, witterungs- und alterungsbeständig. Qualitativ hochwertige Oberfläche, gegen verdünnte Säuren und Alkalien gut beständig. Nach DIN 4102 als B2 eingestuft, mit geringer Rauchentwicklung.</p> <p><b>50. Aluminium-Verbundmaterial</b><br/>Das stabile Material besteht aus zwei dünnen Aluminiumplatten, zwischen denen sich ein harter Kunststoffkern befindet, dadurch leichter als Aluminium-Vollmaterial; für den Außeneinsatz geeignet.</p> <p><b>51. Aluminium hart, 0,56 bis 1,0 mm</b><br/>Oberfläche bedruckt oder als Verstärkungsmaterial für selbstklebende Schilder.</p> | <p><b>52. Aluminium, polyesterbeschichtet, 2,0 mm stark</b><br/>Bedruckt oder mit Hochleistungsfolie beschriftet. Extrem beständig für dauerhafte Beschriftungen im Außeneinsatz.</p> <p><b>53. Aluminium in StVO-Ausführung, mit RAL-Gütezeichen</b><br/>Mit retroreflektierender Folie ausgerüstet, spezifischer Rückstrahlwert RA1 n. DIN 67520.</p> <p><b>54. Aluminium, retroreflektierend, Typ RA1</b><br/>Witterungsbeständig für den Außeneinsatz. Mit retroreflektierender Folie nach DIN 67520 RA1 ausgerüstet.</p> <p><b>56. Aluminium</b><br/>Mit retroreflektierender Folie ausgerüstet, spezifischer Rückstrahlwert RA1 n. DIN 67520.</p> <p><b>57. Aluminium</b><br/>Mit retroreflektierender Folie ausgerüstet, spezifischer Rückstrahlwert RA2 oder RA3 nach DIN 67520.</p> <p><b>58. AluMetalls, Oberfläche eloxiert</b><br/>Typen- und Leistungsschilder aus eloxiertem Aluminium mit versiegelter Oberfläche. Die Schilder können nachträglich durch Gravur oder mit Stahlschlagstempeln beschriftet werden.</p> <p><b>62. Stahlblech, feuerverzinkt</b><br/>Mit retroreflektierender Folie ausgerüstet, spezifischer Rückstrahlwert RA1 n. DIN 67520. Einsatz für Spezialanwendungen an Fahrzeugen. Extrem robuste Ausführung für eine hohe Beanspruchung.</p> <p><b>64. Stahlblech, feuerverzinkt, für StVO und GGVS</b><br/>Einsatz für Spezialanwendung an Transportfahrzeugen.</p> <p><b>70. Einscheiben-Sicherheitsglas (ESG)</b><br/>Thermisch vorgespanntes Kalknatron-Einscheibensicherheitsglas nach DIN EN12150-1.</p> <p><b>80. Formalon-/Thermograv-Mehrschichtmaterial</b><br/>Für Spezialkennzeichnungen im Haus- oder Anlagenbereich. Materialeigenschaften finden Sie am Produkt.</p> <p><b>90. Spezialprodukt (Beschreibung am Artikel)</b><br/>Unter diesem Schlüssel befindet sich ein Materialmix für diverse Produkte. Beschreibungen werden im Produkttext ausgewiesen.</p> |
|--|--|--|



## Ecken, gerundet

Nahezu alle der rechteckigen sowie die dreieckigen Schilder (Aluminium, geprägt) werden mit abgerundeten Ecken ausgeliefert, so dass die Verletzungsgefahr durch spitze Ecken minimiert ist.

## Bohrungen

Auf Wunsch können alle geprägten Aluminium-Schilder mit Bohrungen von  $\varnothing = 2,5$  mm bis  $\varnothing = 3,5$  mm ausgestattet werden.



Die ersten Ziffern der Bestell-Nr. vor dem Punkt stehen für eine detailgenaue Materialbeschreibung.

Material-Nummer:	Beschreibung:	Materialstärke: in mm	Witterungsbeständig:	Temperaturbeständig: in °C	Nachträglich beschriftbar
11.	Aluminium geprägt	0,40 - 0,80	ja	- 40 bis + 160	--
12.	Aluminium geprägt, retroreflektierend	0,60 - 0,80	ja	- 40 bis + 120	--
15.	Aluminium, langnachleuchtend, Klasse C – 150/22 mcd	0,20 - 1,50	bedingt	- 30 bis + 135	--
17.	Aluminium, langnachleuchtend, Klasse C – 300/22 mcd	0,20 - 0,56	bedingt	- 30 bis + 135	--
21.	Weich-PVC-Folie	0,10	ja	- 30 bis + 70	ja
25.	Sicherheitsfolie	0,25	bedingt	- 30 bis + 70	ja
26.	Folie retroreflektierend	0,18	ja	bis + 40	--
27.	Folie retroreflektierend, Typ RA2	0,28	ja	bis + 40	--
28.	Aluminiumfolie	0,05	ja	- 30 bis + 130	ja
29.	Polyesterfolie (PET)	0,05	ja	- 40 bis + 130	--
30.	Folienetiketten auf Bogen	0,10	ja	- 30 bis + 70	ja
31.	Folienetiketten auf Rolle	0,10	ja	- 30 bis + 70	ja
32.	Etiketten aus Spezialpapier	0,08	kurzzeitig	- 20 bis + 70	ja
33.	Folie retroreflektierend, Typ RA2, extrem haftend	0,28	ja	bis + 40	--
35.	PE- oder PP-Folie	0,10	ja	- 30 bis + 70	ja
36.	Magnetfolie	0,80	ja	- 30 bis + 60	ja
38.	Folie, langnachleuchtend, Klasse C – 150/22 mcd	0,10	nein	- 30 bis + 120*	--
39.	PROTECT – widerstandsfähige Kennzeichnung	0,4	ja	- 40 bis + 80	--
41.	Kunststoff (Polystyrol)	1,00 - 2,00	bedingt	- 20 bis + 80	ja
42.	Kunststoff (PVC light)	0,40	bedingt	- 20 bis + 80	ja
43.	Kunststoff (Hart-PVC)	1,00 - 2,00	ja	- 20 bis + 120	ja
44.	Kunststoff, langnachleuchtend, Klasse C – 150/22 mcd	1,20	bedingt	--	ja
45.	Kunststoff (PVC-Hartschaumplatte)	3,00 - 10,00	ja	- 30 bis + 50	ja
46.	Acrylglas (Plexiglas)	3,00 - 10,00	ja	- 20 bis + 70	--
50.	Aluminium-Verbundmaterial (Dibond)	2,00 - 3,00	ja	- 50 bis + 80	ja
51.	Aluminium hart	0,56 - 1,00	ja	- 40 bis + 120	ja
52.	Aluminium, polyesterbeschichtet	2,00	ja	- 40 bis + 160	--
53.	Aluminium, retroreflektierend, Typ RA1/C, in StVO-Ausführung	2,00	ja	- 40 bis + 120	--
54.	Aluminium, retroreflektierend, Typ RA1/A	1,00 - 2,00	ja	- 40 bis + 120	ja
56.	Aluminium, retroreflektierend, Typ RA1	1,50	ja	- 40 bis + 120	--
57.	Aluminium, retroreflektierend, Typ RA2/C oder RA3/C	1,50	ja	- 40 bis + 120	--
58.	AluMetalls, eloxiert	0,50 - 1,00	ja	- 40 bis + 120	ja
62.	Stahlblech, feuerverzinkt, retroreflektierend, Typ RA1	2,00	ja	- 40 bis + 120	--
64.	Stahlblech, feuerverzinkt, für StVO und GGVS	2,00	ja	- 40 bis + 120	--
70.	Einscheiben-Sicherheitsglas (ESG)	8,00	ja	- 20 bis + 70	--
80.	Formalon-/Thermograv-Mehrschichtmaterial	1,40	ja	- 40 bis + 85	ja

\*in aufgeklebtem Zustand



## Service

Sie finden hier die wichtigsten Vorschriften und Normen zur Sicherheits- und Verkehrskennzeichnung mit einem Verweis auf die Seiten, auf denen Sie Produkte zu diesen Publikationen finden.

Wir beliefern Sie immer nach den aktuell gültigen Standards und passen unser Produktprogramm diesbezüglich laufend an.

### Bezugsquellen:

**Berufsgenossenschaftliche Vorschriften- und Regelwerke**  
 Carl Heymanns Verlag KG  
 Luxemburger Straße 449  
 50939 Köln  
 Tel.: 02 21 / 9 43 73-70 00  
 Fax: 02 21 / 9 43 73-72 01  
[www.heymanns.com](http://www.heymanns.com)

**DIN-Normen**  
 Beuth Verlag GmbH  
 Burggrafenstraße 6  
 10787 Berlin  
 Tel.: 0 30 / 26 01-22 60  
 Fax: 0 30 / 26 01-12 60  
[www.beuth.de](http://www.beuth.de)

**VDE-Bestimmungen**  
 VDE Verlag GmbH  
 Bismarckstraße 33  
 10625 Berlin  
 Tel.: 0 30 / 34 80 01-0  
 Fax: 0 30 / 3 41 70 93  
[www.vde-verlag.de](http://www.vde-verlag.de)

Kategorie:	Kürzel:	Titel:	Seite:	
<b>Gesetze</b>	<b>JuSchG</b>	Jugendschutzgesetz	96	
	<b>DSGVO</b>	Datenschutz-Grundverordnung	187	
	<b>Verordnungen</b>	<b>GefStoffV</b>	Gefahrstoffverordnung	102-106
		<b>GGVSEB</b>	Gefahrtgutverordnung Straße, Eisenbahn und Binnenschifffahrt	144-145, 162, 166
	<b>ADR</b>	Europäisches Übereinkommen über die Beförderung gefährlicher Güter auf der Straße	144-145, 162, 166	
	<b>RID</b>	Ordnung für die internationale Eisenbahnbeförderung gefährlicher Güter	144-145	
	<b>IATA / ICAO</b>	Dangerous Goods Regulation	144-145	
	<b>StVO</b>	Straßenverkehrsordnung	165, 168-171	
	<b>StVZO</b>	Straßenverkehrszulassungsordnung	165	
	<b>GHS / CLP</b>	Verordnung (EG) Nr. 1272/2008 über die Einstufung, Kennzeichnung und Verpackung von Stoffen und Gemischen	102-106	
<b>Arbeitsstättenregel</b>	<b>ASR A1.3</b>	Sicherheits- und Gesundheitsschutzkennzeichnung	7-12, 14-15, 34-36, 51-58, 62-68, 70-80, 92-93, 96	
	<b>ASR A3.4/3</b>	optische langnachleuchtende Leitsysteme	4-5, 24-27	
<b>DGUV-Vorschriften</b>	<b>DGUV-Vorschrift 52 (bisher BGV D6)</b>	Krane	95	
<b>DGUV-Informationen</b>	<b>DGUV-Information 204</b>	Anleitung zur Ersten Hilfe bei Unfällen	17, 95	
	<b>DGUV-Information 203-005 (bisher BGI 600)</b>	Auswahl und Betrieb ortsveränderlicher elektrischer Betriebsmittel nach Einsatzbedingungen	91	
<b>Normen</b>	<b>DIN 2403</b>	Kennzeichnung von Rohrleitungen nach dem Durchflussstoff	108-115	
	<b>DIN 2404</b>	Kennfarben für Heizungsrohrleitungen	111	
	<b>DIN 4066</b>	Hinweisschilder für die Feuerwehr	40-45	
	<b>DIN 4844-2 +DIN 4844-2/A1</b>	Graphische Symbole – Sicherheitsfarben und Sicherheitszeichen – Teil 2: Registrierte Sicherheitszeichen	9, 14, 51, 54, 56, 58-59, 63, 67, 71, 73, 80	
	<b>DIN 6171-1</b>	Aufsichtfarben für Verkehrszeichen und Verkehrseinrichtungen – Teil 1: Farbbereiche bei Beleuchtung mit Tageslicht	164-165, 166-167	
	<b>DIN 11030</b>	Landmaschinen und Traktoren – Kenntlichmachung von Anbaugeräten und angehängten Arbeitsgeräten – Warntafel und Warnfolie	165	
	<b>DIN 14096</b>	Brandschutzordnung – Teil 1: Allgemeines und Teil A (Aushang); Regeln für das Erstellen und das Aushängen	46	
	<b>DIN 14623</b>	Orientierungsschilder für automatische Brandmelder	47	
	<b>DIN 25430</b>	Sicherheitskennzeichnung im Strahlenschutz	74, 93	
	<b>DIN 30710</b>	Sicherheitskennzeichnung von Fahrzeugen und Geräten	165	
	<b>DIN 33450</b>	Grafisches Symbol zum Hinweis auf Beobachtung mit optisch-elektronischen Einrichtungen (Video-Infozeichen)	187	

Kategorie:	Kürzel:	Titel:	Seite:	
<b>Normen</b>	<b>DIN 58956-10</b>	Medizinische Mikrobiologie; Medizinisch-mikrobiologische Laboratorien, Sicherheitskennzeichnung	74	
	<b>DIN 67510-4</b>	Langnachleuchtende Pigmente und Produkte Teil 4 – Produkte für langnachleuchtende Sicherheitsleitsysteme; Markierungen und Kennzeichnungen	4-23, 34-38, 40-41	
	<b>DIN 67520</b>	Retroreflektierende Materialien zur Verkehrssicherung; Lichttechnische Mindestanforderungen an Reflexstoffe	164-165	
	<b>DIN EN 179</b> <b>DIN EN 1125</b>	Schlösser und Baubeschläge – Notausgangsschlösser mit Drücker oder Stoßplatte für Türen in Rettungswegen – Anforderungen und Prüfverfahren	28	
	<b>DIN EN 1838</b>	Angewandte Lichttechnik – Notbeleuchtung	24-27	
	<b>DIN EN 60445</b>	Grund- und Sicherheitsregeln für die Mensch-Maschine-Schnittstelle – Kennzeichnung von Anschlüssen elektrischer Betriebsmittel und angeschlossenen Leiterenden und Leitern	90-91	
	<b>DIN EN 60598-1, VDE 071-1</b>	Leuchten Teil 1: Allgemeine Anforderungen und Prüfungen	24-27	
	<b>DIN EN 60598-2-22, VDE 0711 Teil 2-22</b>	Leuchten Teil 2-22: Besondere Anforderungen – Leuchten für Notbeleuchtung	24-27	
	<b>DIN VDE 0132; VDE 0132</b>	Brandbekämpfung und technische Hilfeleistung im Bereich elektrischer Anlagen	95	
	<b>DIN EN ISO 7010 +DIN EN ISO 7010/A1-A7</b>	Graphische Symbole – Sicherheitsfarben und Sicherheitszeichen – Registrierte Sicherheitszeichen (ISO 7010:2011); Deutsche Fassung EN ISO 7010:2012	7-12, 14-15, 34-36, 50-59, 62-68, 70-80, 92-93	
	<b>DIN ISO 3864-1</b>	Graphische Symbole – Sicherheitsfarben und Sicherheitszeichen – Teil 1 Gestaltungsgrundlagen für Sicherheitszeichen und Sicherheitsmarkierungen	647	
	<b>DIN VDE 0105-100</b>	Betrieb von elektrischen Anlagen	95	
	<b>Technische Regel für Gefahrstoffe</b>	<b>TRGS 201</b>	Einstufung und Kennzeichnung bei Tätigkeiten mit Gefahrstoffen	102-106, 109-115
		<b>TRGS 519</b>	Asbest-, Abbruch-, Sanierungs- oder Instandhaltungsarbeiten	61
<b>TRGS 555</b>		Betriebsanweisung und Information der Beschäftigten	107	
<b>Sonstige Vorschriften</b>	<b>ECE R 70</b>	Einheitliche Vorschriften für die Genehmigung von hinteren Markierungsschildern für schwere und lange Fahrzeuge	164	
	<b>ECE R 104</b>	Einheitliche Bedingungen für die Genehmigung retroreflektierender Markierungen für schwere und lange Fahrzeuge und ihre Anhänger	165	

## Produktinfo

### Formen und Farben

Zweck jeglicher Sicherheitskennzeichnung ist es, schnell und unmissverständlich die Aufmerksamkeit auf Gegenstände und Sachverhalte zu lenken, die Gefahren verursachen können.

#### Bedeutung der Sicherheitsfarben gemäß ASR A1.3 und DIN ISO 3864-1.

Zur Sicherheit wurden Farben gewählt, die eine optimale Kontrastierung bieten und bedeutende psychologische Eigenschaften haben.

Die Sicherheitsfarbe vermittelt Gefahr, Gebote und Verbote oder auch Gefahrllosigkeit und Hilfe. Die Signalwirkung der Farbgebung wird unterstützt durch die Wahl bestimmter geometrischer Formen für bestimmte Bedeutungen.

Erst in der Kombination von geometrischer Form- und Sicherheitsfarbe – zusammen mit dem Bildzeichen – entsteht das in seiner Aussage unverwechselbare und damit eindeutige Sicherheitszeichen.

Bezeichnung der Farben nach DIN 5381 und RAL

Form und Sicherheitsfarbe	Bedeutung oder Aufgabe	Anwendungsbeispiele	Sicherheitsfarbe	Kontrastfarbe	Farbe des Bildzeichens
 	Halt Verbot	Notausschalteneinrichtungen, Verbotszeichen	<b>Verbotszeichen</b> DIN 5381 rot RAL 3001 signalrot	DIN 5381 weiß RAL 9003 signalweiß	DIN 5381 schwarz RAL 9004 signalschwarz
 	Brandschutz	Brandschutzzeichen	<b>Brandschutzzeichen</b> DIN 5381 rot RAL 3001 signalrot	DIN 5381 weiß RAL 9003 signalweiß	DIN 5381 weiß RAL 9003 signalweiß
 	Warnung Vorsicht! Mögliche Gefahr	Hinweis auf Gefahren (Feuer, Explosion, Strahlen usw.), Kennzeichnung von Schwellen, gefährlichen Durchlässen und Hindernissen	<b>Warnzeichen</b> DIN 5381 gelb RAL 1003 signalgelb	DIN 5381 schwarz RAL 9004 signalschwarz	DIN 5381 schwarz RAL 9004 signalschwarz
 	Gefahrllosigkeit Rettung Erste Hilfe	Kennzeichnung von Rettungswegen und Notausgängen, Rettungsduschen, Erste Hilfe- und Rettungsstationen	<b>Rettungszeichen</b> DIN 5381 grün RAL 6032 signalgrün	DIN 5381 weiß RAL 9003 signalweiß	DIN 5381 schwarz RAL 9004 signalschwarz
 	Gebot	Besonderes Verhalten oder Tätigkeit, z.B. Verpflichtung zum Tragen einer persönlichen Schutzausrüstung; Hinweiszeichen	<b>Gebotszeichen</b> DIN 5381 blau RAL 5005 signalblau	DIN 5381 weiß RAL 9003 signalweiß	DIN 5381 weiß RAL 9003 signalweiß
 	Hinweis				

## Erkennungsweiten

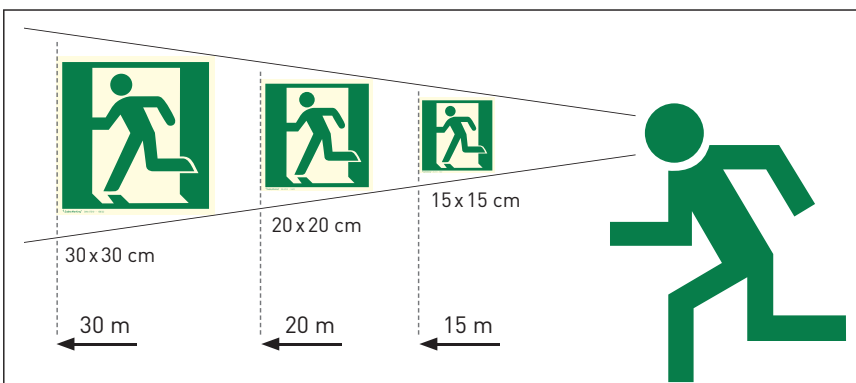

#### Rettungs-, Brandschutz-, Hinweis- und Zusatzzeichen

Seitenlänge: b x a in cm	Max. Erkennungsweite: in m
10,0 x 10,0	10
20,0 x 10,0	10
15,0 x 15,0	15
30,0 x 15,0	15
20,0 x 20,0	20
40,0 x 20,0	20
25,0 x 25,0	25
30,0 x 30,0	30



#### Warnzeichen

Seitenlänge: in cm	Max. Erkennungsweite: in m
5,0	1
10,0	3
20,0	6
31,5	10
40,0	12



#### Verbots- und Gebotszeichen

Durchmesser: in cm	Max. Erkennungsweite: in m
5,0	2
10,0	4
20,0	8
31,5	12
40,0	16

<b>A</b>	Abfallkennzeichnung .....	154-155
	Absperrketten .....	234-235
	Absperrpfosten .....	229-233
	Absperrsysteme .....	228-235
	Acrylglasschilder (individuell) .....	268
	Adressaufkleber .....	296
	Alarmmelder (Türwächter) .....	28-33
	Aluminiumschilder (individuell).....	261-279, 282-283
	Anfahrtschutz .....	219
	Anlagenkennzeichnung .....	82-89, 146-153
	Anlagen-Kennzeichnungssysteme.....	116-119
	Anschraubhalter.....	116-119
	Antirutschbeläge .....	19, 21-22, 242-244
	Antirutsch-Bodenkennzeichnung.....	19-22, 242-244
	Antirutsch-Streifen (langnachleuchtend).....	22
	Antirutsch-Warnmarkierung .....	19-22, 242-244
	Anweisungen für Mitarbeiter.....	94-101, 106
	Aufbewahrungssysteme für persönliche Schutzausrüstung .....	252-253
	<b>Aufkleber</b>	
	- für den Versand.....	142-143
	- für Inventar.....	139, 283
	- für Lagerplätze .....	140
	- für Qualitätskontrollen .....	134-137
	- für Regale .....	140
	- für Vogelschutz .....	191
	- individuell gefertigt.....	286-310
	<b>Aushänge</b>	
	- am Arbeitsplatz.....	94-101, 106
	- Erste Hilfe .....	95, 97, 106
	- für Gefahrstoffe .....	106
	Aushänge und Anweisungen .....	94-101, 106-107
	Aushangrahmen.....	98-101
	Aushangsysteme .....	98-101
	Aushangtaschen.....	100
<b>B</b>	Bandschellen.....	201
	Barcode-Etiketten auf Rolle (individuell).....	296
	Baustellenabsicherung .....	227-228
	Baustellenkennzeichnung .....	168, 184-186
	Baustellenleuchte .....	227
	Bedienungsanleitung für Wandhydranten .....	47
	Befestigungsmittel für Schilder .....	200-205
	Belastungstabellen für Anschlagmittel .....	96
	Beobachtungsspiegel .....	220-223
	Beschriftungssoftware.....	350
	Betreten verboten (Schilder) .....	54, 158, 192-193
	<b>Betriebsanweisungen</b>	
	- für Gefahrstoffe.....	106
	- für Maschinen .....	98-99
	<b>Betriebsvorschriften</b>	
	- für elektrische Anlagen .....	95
	- für Krane .....	95
	Bodenaufsteller.....	313, 321, 325, 329, 335, 343, 355
	Bodenhülsen.....	200
	Bodenmarkierungen.....	19-22
	Bodenmarkierungsbänder .....	19-22
	Bodenmarkierungsfarben .....	238-241
	Bodenmarkierungsgeräte .....	238
	Bodenmarkierungswagen .....	238
	Bodensicherheitszeichen.....	242
	Boxen für persönliche Schutzausrüstung.....	252-253
	Brandschutzordnung .....	46-47
	Brandschutzprodukte .....	34-49
	Brandschutzschilder.....	34-49
	Buchstaben und Ziffern.....	140
	Büro-Kennzeichnungsschilder.....	191, 306-357
<b>C</b>	CE-Zeichen.....	138
	Container-Warnmarkierungen.....	165
<b>D</b>	Dachlawine (Schilder).....	80, 196
	DIN-Normen (Übersicht) .....	368
	Drehrichtungspfeile .....	147
	Drücken-/Ziehen-Türschilder.....	190, 353
	Durchflussstoffkennzeichnung.....	109-115, 118
<b>E</b>	Eckschutzbügel.....	218
	Einjahres-Plaketten .....	120-122, 128, 132
	Einschlagpfosten.....	179, 202, 236
	Einzeletiketten für Rohrleitungen .....	114-115
	Elektrokennzeichnung .....	82-91
	Elektrotankstelle .....	186
	Eloxal-Schilder (individuell).....	282-283
	Entsorgungskennzeichnung .....	154-155
	Erste Hilfe-Schilder.....	14-17, 95, 97
	Erste Hilfe-Tafel .....	95, 97

<b>Etiketten</b>		
- Jahreszahlen.....	137	
- für Betriebsmittel .....	90-91	
- für Gefahrstoffe.....	102-105	
- für Lagerplätze .....	140	
- für Qualitätskontrollen .....	134-137	
- individuell gefertigt.....	286	
- magnetisch.....	141	
- Sonderanfertigungen.....	286	
Etikettenentferner .....	207	
Etikettenspender .....	143	
<b>F</b>	Fahnschilder (Sicherheitskennzeichnung) .....	14-16, 34-38
	Fahnschilder (Türschilder) .....	312, 315, 328, 331, 334, 337, 343, 346
	Fahrbahnschwellen.....	226
	Fahrzeugschilder.....	301
	Fahrzeugsicherheit .....	162-167
	Faltsignale .....	173
	Farbige Klebepunkte .....	137
	Faserschreiber .....	128, 141, 279
	Fensteraufkleber (Vogelmotiv) .....	191
	Feuerwehr-Hinweisschilder .....	40-49
	<b>Feuerwehrzeichen</b>	
	- gemäß DIN 14096.....	46
	- gemäß DIN 14623.....	46
	- gemäß DIN 4066 .....	40-44
	- individuell gefertigt.....	44
	Feuerwehrezufahrten .....	48-49
	Firmen- und Praxisschilder .....	262-263, 268
	Fluchttürhauben.....	32
	Fluchttürsicherung .....	28-33
	Folienaufkleber (individuell) .....	286
	Folienetiketten (individuell) .....	286
	Folienaufkleber (individuell) .....	298-300
	Frei-/Besetzt-Anzeigen.....	
	..... 310, 318, 323, 324, 327, 333, 334, 337, 342, 347, 349	
	Fußabdrücke (langnachleuchtend).....	20
	Fußplatten.....	202
<b>G</b>	Garagenkennzeichnung.....	186
	Gebäudekennzeichnung (Außenbereich) .....	261-268, 340
	Gebäude-Leitsysteme .....	306-357
	Gebotsschilder .....	62-69
	Gebotsschilder (individuell) .....	64, 81
	Gefahrgutaufkleber .....	142-145
	Gefahrgutafeln .....	162
	<b>Gefahrstoffetiketten und -symbole</b>	
	- für Kraftstoffe.....	105
	- individuell gefertigt.....	105
	Gefahrstoffkennzeichnung.....	102-107
	Gefahrsymbole .....	102-107
	Gefahrzettel .....	166
	Geprägte Aluminiumschilder (individuell) .....	266, 279
	Geräteetiketten .....	290
	Geschwindigkeitsschilder .....	167, 170, 172, 174-175
	GFK-Antirutschprofile.....	243
	GHS-Kennzeichnung.....	102-106, 153
	Glasschaber .....	207
	Glasschilder.....	339-349
	Glasschilder (individuell) .....	268
	Gravurschilder (individuell).....	282-283
	Grundbesitzkennzeichnung .....	192-195
	Grundetiketten (für Prüfplaketten).....	122, 129-131
	Grundetiketten (individuell) .....	295
	Grundplaketten (für Leitern).....	129
	Gurtpfosten .....	229-233
<b>H</b>	Handetikettenspender .....	143
	<b>Hinweisschilder</b>	
	- Drücken/Ziehen .....	23, 190, 353
	- Ein- und Zutrittsverbote .....	158
	- für Anlagen, Apparate, Maschinen.....	82-91, 146-152
	- für Aufzugsanlagen .....	44
	- für Baustellen .....	168, 184-185
	- für Betriebsgelände.....	174-175
	- für Brandschutz .....	34-49
	- für die Betriebssicherheit.....	156-157
	- für Feuerlöscher .....	34, 38, 43
	- für Fluchtwege.....	7-13
	- für Garagen/Tankanlagen .....	186
	- für gefährliche Räume .....	161
	- für Gewerbe/Gastronomie.....	188-191
	- für Heiz- und Gasanlagen.....	160-161
	- für Notausgänge .....	7-13
	- für Parkplätze .....	170-171, 176-183
	- für Rettungswege .....	7-13

- für Spielplätze.....	199	
- für Strahlenschutz und Laserstrahlung .....	74-76, 92-93	
- für Wald- und Grünanlagen.....	198	
- für Zufahrten und Zutritte .....	192-195	
- Raucherzone .....	157	
- Rauchverbote .....	52, 159, 191, 352-353	
- Verkehrszeichen .....	168-171	
- Videoüberwachung .....	187	
- Warnschilder .....	70-81	
- zum Grundbesitz.....	192-195	
- zum Haltverbot .....	170, 172, 174, 180-181	
- zur Elektrokennzeichnung .....	82-91	
- zur Entsorgung .....	154-155	
- zur Geschwindigkeitsbegrenzung.....	167, 170, 172, 174-175	
- zur Hundehaltung .....	197	
Hundeverbotsschilder .....	197	
<b>I</b>	Individuelle Beschriftungen.....	254
	Industriespiegel .....	220-223
	Infoleisten (Deckenabhängung).....	312, 315, 331
	Infotafeln .....	306-349
	Instandhaltungs-/Wartungsnachweise .....	120-132
	<b>Inventar-Etiketten</b>	
	- individuell gefertigt.....	290
	- zum Selbstbeschriften.....	139
<b>J</b>	Jugendschutzgesetz .....	189
<b>K</b>	Kabelprüfplaketten .....	132
	Kabelprüfplaketten (individuell).....	132, 294-295
	Kantenschutzprofile .....	214-217
	Kantenschutzwinkel .....	214-217
	Kartonspender.....	143
	<b>Kennzeichnung</b>	
	- Bodenmarkierungsbänder .....	19-22
	- elektrostatisch gefährdeter Bauelemente.....	89
	- für Armaturen .....	116-119
	- für Kraftfahrzeuge .....	162-165
	- für Maschinen .....	82-91, 146-152
	- für ortsveränderl. elektr. Betriebsmittel .....	90
	- für Rohrleitungen .....	108-115
	- für Ventile .....	108
	Kerzengänge .....	128
	Ketten für Absperrungen.....	234-235
	Kettenständer .....	234-235
	<b>Kfz</b>	
	- Warnmarkierung.....	162-165
	- Warntafeln für Abfalltransporte.....	162
	- Warntafeln GGVS und ADR .....	162
	Klapprahmen .....	98-100
	Klebbänder zur Qualitätssicherung .....	134-135
	Klebeplaketten .....	134, 137
	Klebeplaketten zur Qualitätssicherung.....	134, 136-137
	Klemmschellen .....	202
	Klebbänder .....	205
	Kontrollspiegel .....	220-223
	<b>Kraftfahrzeugkennzeichnung</b>	
	- Nachparktafeln .....	164
	- Warnmarkierung.....	162-165
	- Warntafeln .....	162-165
	- Warntafeln .....	162-165
	Krane (Betriebsvorschriften).....	95
	Kunststoffketten .....	234-235
	Kunststoffrahmen .....	98-101
	Kunststoffschilder (individuell).....	263
<b>L</b>	Ladentürschilder.....	355
	Lagerkennzeichnung .....	140-141
	Lagerplatzkennzeichnungen .....	211-213
	Langnachleuchtende Produkte .....	
	- Allgemein .....	4-23, 34-38, 40-41, 44, 46, 52-53, 56
	- Bodenmarkierungen .....	19-22
	- langnachleuchtendes Grundmaterial .....	284-285
	- Treppenmarkierungen .....	21
	- Warn- und Leitmarkierungen .....	19-22
	Laserbeschriftungen (individuell).....	282-283
	Laserwarnschilder .....	75, 92
	Leit-/Orientierungssysteme .....	191, 306-357
	Leiterkennzeichen (Elektro).....	90-91
	Leiterkennzeichnung .....	129
	Leitkegel .....	227
	Leitkegelleuchten .....	227
	Leitmarkierungsstreifen .....	4-23
	Leitsysteme (langnachleuchtend) .....	4-23

Leuchtdichtemessgerät ..... 22  
 Linienmarkierung ..... 238-241  
 Lkw-Konturmarkierungen ..... 165  
 Lochzangen ..... 128

**M** Magnetbänder ..... 141  
 Magnetfolienschilder (individuell) ..... 301  
 Magnetische Folien und Etiketten ..... 141  
 Magnetisches C-Profil ..... 141  
 Magnetaschen ..... 101, 138  
 Markierungsbänder ..... 18-22, 212-213  
 Markierungsnägel und -knöpfe ..... 226  
 Markierungspfeile (langnachleuchtend) ..... 21, 23  
 Markierungspunkte ..... 21, 226  
 Markierungsspray ..... 238-241  
 Markierungswagen ..... 238  
 Maschinenkennzeichnung ..... 82-91, 146-153  
 Materialbeschreibung SafetyMarking® ..... 366  
 Mehrjahres-Plaketten ..... 122-129, 131-132  
 Metallschilder aus Alu o. Verbundmaterial (individuell) ..... 260-279, 282-283  
 Montagematerial für Schilder ..... 200-205

**N** Namensschilder ..... 328  
 Nasenschilder ..... 14-16, 34-38  
 Normen (Übersicht) ..... 368  
 Notausgangsschilder ..... 7-13  
 Notbeleuchtung ..... 24-27  
 Notfall- und Alarmplan ..... 46  
 Notfall-Leitsystem ..... 4-23  
 Notruf Tafel ..... 97  
 Nummernschildhalter ..... 179

**P** Panoramaspiegel ..... 221  
 Papiereinlagen/Folien für Leitsysteme ..... 351  
 Parkausweise ..... 183  
 Parkbegrenzung ..... 236-237  
 Parkbügel ..... 237  
 Parkleitkegel ..... 227  
 Parkplaketten ..... 183, 279  
 Parkplatzkennzeichnung ..... 176-183, 236, 276-277  
 Parkplatzsicherheit ..... 237  
 Parkplatzsperrle ..... 237  
 Parkverbotschilder ..... 170, 174  
 Plakatschaukästen ..... 246-251  
 Prägeschilder (individuell) ..... 266, 279  
 Prallschutz ..... 214-217  
 Praxisschilder (individuell) ..... 268  
 Privatgrundstück (Schilder) ..... 192-195  
 Privatparkplatz (Schilder) ..... 176-183, 236, 276-277  
 Privatweg (Schilder) ..... 192-193  
 Produktsiegel ..... 133  
 Profilschutz ..... 214-217  
 PROTECT – widerstandsfähige Kennzeichnung ..... 83, 103, 146, 150-153, 280-281

**Prüfplaketten**  
 - allgemein ..... 120-132  
 - auf Rolle ..... 120-127  
 - für Krankenhäuser und Labore ..... 128  
 - Grundetiketten ..... 122, 129-131  
 - Grundetiketten (individuell) ..... 127, 295  
 - individuell gefertigt ..... 294-295  
 - Kabelprüfplaketten ..... 132  
 - Kabelprüfplaketten (individuell) ..... 294-295  
 Prüfriegel ..... 133

**Q** Qualitätsetiketten und Kennzeichnung ..... 134-137  
 Qualitätsklebebänder ..... 134-135

**R** Radstopp ..... 237  
 Rahmen ..... 47, 98-101  
 Rahmen für Flucht- und Rettungspläne ..... 47  
 Rammschutz ..... 214-219  
 Rammschutz-Bügel ..... 218  
 Rauchverbotschilder ..... 54, 159, 191, 352-353  
 Raumbeschilderung ..... 191, 306-357  
 Raumkennzeichnung (Schilder) ..... 191, 306-357  
 Regalkennzeichnung ..... 140-141  
 Reklameschilder (individuell) ..... 262-263  
 Repair Sticks ..... 207  
 Reservierungsschilder (Parkplatz) ..... 176-183, 236, 276-277  
 Rettungsdecke ..... 167, 415  
 Rettungshammer ..... 167  
**Rettungswegkennzeichen**  
 - Leitsysteme ..... 18-23  
 - Leuchten ..... 24-27

- Schilder ..... 7-13  
 Rettungszeichenleuchten ..... 24-27  
 Richtungspfeile ..... 147  
 Rohrleitungskennzeichnung ..... 109-115, 118  
 Rohrleitungskennzeichnungssystem ..... 116-119  
 Rohrfosten ..... 200, 202  
 Rohrrahmen ..... 200  
 Rohrschellen ..... 201  
 Rohrschutz ..... 217

**S** Sammelstelle (Schilder) ..... 11  
 Schaber ..... 207  
 Schablonen ..... 239  
 Schaukästen ..... 246-251

**Schilder**  
 - Drücken/Ziehen ..... 23, 190, 353  
 - Ein- und Zutrittsverbote ..... 158-159  
 - Erste Hilfe ..... 14-17, 95, 97  
 - für Anlagen, Apparate, Maschinen ..... 82-91, 146-155  
 - für Aufzugsanlagen ..... 44  
 - für Baustellen ..... 168, 184-186  
 - für Betriebsgelände ..... 174-175  
 - für die Betriebssicherheit ..... 156-157  
 - für Elektrokennzeichnung ..... 82-91  
 - für Entsorgung ..... 154-155  
 - für Feuerlöscher ..... 34, 38, 43  
 - für Garagen/Tankanlagen ..... 186  
 - für gefährliche Räume ..... 161  
 - für Gewerbe/Gastronomie ..... 188-191  
 - für Heiz- und Gasanlagen ..... 160-161  
 - für Hundehaltung ..... 197  
 - für Notausgänge ..... 7-13  
 - für Parkplätze ..... 170-171, 176-183  
 - für Rettungswege ..... 7-13  
 - für Spielplätze ..... 199  
 - für Strahlenschutz und Laserstrahlung ..... 74-76, 92-93  
 - für Wald- und Grünanlagen ..... 198  
 - für Zufahrten und Zutritte ..... 192-195  
 - individuell gefertigt ..... 276-311  
 - Raucherzone ..... 157  
 - Rauchverbote ..... 54, 159, 191, 352-353  
 - Verkehrszeichen ..... 168-171  
 - Warnschilder ..... 70-81  
 - zum Brandschutz ..... 34-49  
 - zum Grundbesitz ..... 192-195  
 - zum Haltverbot ..... 170, 172, 174, 180-181  
 - zur Geschwindigkeitsbegrenzung ..... 167, 170, 172, 174-176

Schilderbefestigung ..... 116-119, 179, 200-207  
 Schilderträger ..... 116-119, 179, 200-205  
 Schilderzubehör ..... 116-119, 179, 200-207  
 Schlauchschellen ..... 201  
 Schulbustafeln ..... 163

**Schutzboxen**  
 - für persönliche Schutzausrüstung ..... 252-253  
 Selbstklebende Schilder und Etiketten (individuell) ..... 254  
 Sicherheitsetiketten ..... 133  
 Sicherheitsetiketten (individuell) ..... 292  
 Sicherheitshauben für Notausgänge ..... 32  
 Sicherheitsleuchten ..... 24-27  
 Sicherheitsriegel ..... 133  
 Sicherheitsvorschriften ..... 94-101, 106-107  
 Sicherheitszeichen für den Boden ..... 242  
 Sichthüllen ..... 98-101  
 Sichttafelsysteme ..... 98-101, 107  
 Software für Leitsysteme ..... 350  
 Sonderanfertigungen Schilder/Etiketten ..... 254  
 Spiegel ..... 220-223  
 Spielplatzschilder ..... 199  
 Spritzschablonen ..... 239  
 Stifte (Faserschreiber) ..... 128, 141, 279  
 Strahlenschutzkennzeichnung ..... 93  
 Stromkreiskennzeichen ..... 90-91  
 Stufenmarkierungen ..... 21, 243-245

**T** Tasche für Gefahrgutpapiere ..... 166  
 Tello ..... 352-353  
 Tischaufsteller ..... 311, 315, 326, 328, 331, 335, 341, 346  
 Treppenkantenprofile ..... 243-245  
 Treppenmarkierung ..... 21, 243-245  
 Treppenwinkel und -Kantenprofile ..... 21, 243-245  
 Türanhänger ..... 198, 354  
 Türaufkleber ..... 191, 353  
 Türhängeschilder ..... 198, 355  
 Türhinweisschilder ..... 352-354  
 Türmarkierungen ..... 352-354

Türschilder ..... 310-349  
 Türüberwachung ..... 32  
 Türwächter ..... 28-33  
 Typen- und Leistungsschilder ..... 148-149, 282-283

**U** Überwachungsschilder (Video) ..... 187  
 Überwachungsspiegel ..... 220-223  
 Unterfahrschutz ..... 219

**V** Ventilkennzeichnung ..... 108  
 Verbotsschilder ..... 50-61  
 Verbotsschilder (individuell) ..... 60, 81  
 Verhaltensregeln ..... 17, 46-47, 94-97, 106  
 Verkehrsleitkegel ..... 227  
 Verkehrsschilder zur innerbetriebl. Kennzeichnung ..... 172-175  
 Verkehrsspiegel ..... 222-223  
 Verkehrszeichen nach StVO ..... 168-171  
 Verpackungsetiketten ..... 142-145  
 Verpackungskennzeichen ..... 142-145  
 Versandetiketten ..... 142-145  
 Video-Infozeichen ..... 187

**W** Wand- und Eckschutz ..... 214-217  
 Wandarm ..... 200  
 Wandschilder ..... 310-349, 354  
 Wandtafel ..... 106  
 Wandtafeln (Schaukästen) ..... 246-251  
 Warn- und Schutzprofile ..... 21-22, 243-245  
 Warn- und Schutzprofile (langnachleuchtend) ..... 21-22  
 Warnaufsteller ..... 224-225  
 Warnbänder ..... 19, 22, 93, 210-212  
 Warndreieck (faltbar) ..... 173  
 Warnhängeschilder ..... 146  
 Warnmarkierung mit Antirutschbelag ..... 19-22, 242-244  
 Warnmarkierungen ..... 21-22, 93, 164-165, 211-212  
 Warnmarkierungsbänder ..... 19, 22, 93, 210-212  
 Warnmarkierungsstreifen ..... 18-19, 21, 22, 242-244  
 Warnprofile ..... 21-22, 243-245  
 Warnschilder ..... 70-81  
 Warnschilder (individuell) ..... 76, 81  
 Warntafel für Abfalltransporte ..... 162  
 Warntafeln ..... 162-164  
 Wartungs-/Prüfnachweise ..... 120-132  
 Wartungsanhänger ..... 146  
 WC-Schilder ..... 191, 352-357  
 Wechselrahmen aus Kunststoff ..... 98-101  
 Wegweiser (Gebäude-Leitsysteme) ..... 306-357  
 Werbeaufkleber (individuell) ..... 288-289  
 Werbeschilder (geprägt u. individuell) ..... 262-263  
 Winkelschilder ..... 14-16, 34-38  
 Winterdienst (Schilder) ..... 80, 171, 196

**Z** Zaungitterbefestigung ..... 202  
 Ziffern und Buchstaben ..... 140  
**Zubehör**  
 - zur persönlichen Schutzausrüstung ..... 252-253  
 - zur Raumbeschilderung ..... 350-351  
 - zur Schildermontage ..... 200-205  
 Zutrittsverbote ..... 158



# Orbis

NEU

## einzigartig und nobel

Edles Einscheibensicherheitsglas und hochwertige Edelstahlhalter sind Hauptmerkmale der Orbis-Schilderserie. Um die Türschilder stilvoll in Szene zu setzen, wird eine Polyesterfolie (lackmattiert oder volltransparent) zwischen die beiden Glasscheiben gelegt. Dadurch sind der Flexibilität der Schilder keine Grenzen gesetzt. Darüber hinaus gibt es bereits mit Piktogrammen ausgestattete Varianten für die unkomplizierte Kennzeichnung, bspw. für Toiletten.

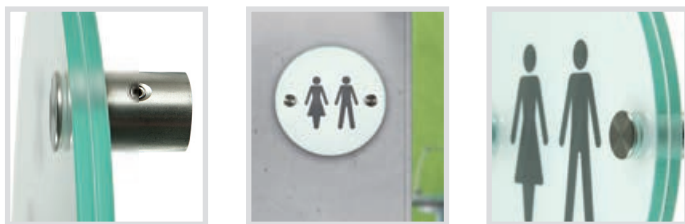

Orbis			
Größe: Ø in cm	Ausführung:	Best.-Nr.:	Preis: EUR
12,0	Medi, inkl. Einleger	OR 1100/..	19,90



weitere Ausführungen finden Sie auf Seite 339.

## Geschäftsbedingungen

(Stand: Januar 2019, Auszug)

### Angebot und Bestellung

Der Katalog signsafety® dient zur Information und ist kein Angebot im rechtlichen Sinn.

Alle Angebote sind ausschließlich für Industrie, Handel und Gewerbe. Der Kunde bestätigt mit der Bestellung die Verwendung der Ware im Rahmen seiner gewerblichen Tätigkeit. Bestellte und gelieferte Waren bleiben bis zur vollständigen Bezahlung unser Eigentum.

Erfüllungsort und Gerichtsstand für alle Rechtsgeschäfte ist der jeweilige Sitz des signsafety®-Partners.

### Preise und Bezahlung

Alle Katalogpreise sind Nettopreise zuzüglich Verpackungs- und Versandkosten und gesetzlicher Mehrwertsteuer. Sofern nicht anders erwähnt, beziehen sich die Preise auf die im Katalog definierten Grundlagen. Abweichungen werden extra berechnet. In der Regel liefern wir auf offene Rechnung.

Eine abweichende Zahlungsweise behalten wir uns je nach Auftragshöhe (1/3 Regelung) oder anderen Gründen vor.

Bei Bestellungen unter netto Euro 25,00 berechnen wir eine Bearbeitungsgebühr von Euro 5,00.

### Rückgaberecht

signsafety®-Standard-Produkte werden mit besonderer Sorgfalt für Sie zusammengestellt. Unbeschädigte Ware nehmen wir nur in der Originalverpackung innerhalb 5 Tagen, nach Rücksprache mit uns, zurück. Hierfür berechnen wir 20% Retourengebühr des Warenwertes. Ein Rückgaberecht besteht nicht für Produkte, die nach Ihren Vorgaben hergestellt wurden; ebenso nicht für Rettungszeichenleuchten.

### Qualitätsgarantie

Auf alle Produkte gewähren wir 12 Monate Qualitätsgarantie. Unsere Garantie erstreckt sich ausschließlich auf Produkte dieses Kataloges, nicht etwa auf Folgeschäden, Verlust oder mutwillige Beschädigung (z.B. durch unsachgemäße Handhabung oder unfachmännische Montage). Im Übrigen werden die gesetzlichen Gewährleistungsvorschriften von dieser Regelung nicht berührt.

### Änderungen

Wir behalten uns das Recht vor, während der Laufzeit des Kataloges, Produktänderungen, die zu einer Qualitätsverbesserung führen, ohne Vorankündigung durchzuführen. Die Preise gelten bis zum Erscheinen des nächsten Kataloges. Irrtum bei Produktbeschreibungen, Maßangaben und Preisen behalten wir uns vor. Diese berechtigen nicht zu einer Wandlung des Kaufvertrages.

### Mengenabweichungen

Aufgrund der technischen Fertigungsverfahren kann es bei Schildern, Etiketten und Beschriftungen aus dem Bereich SignPlus® zu Mehr- oder Minderlieferungen von 10% kommen. Diese fertigungsbedingten Toleranzmengen werden nach der tatsächlichen Liefermenge berechnet. Mengenabweichungen berechtigen daher nicht zu Rechnungskürzungen oder einer Nachlieferverpflichtung.

### Entwürfe/Korrekturabzüge

Für eingesandte Skizzen und Entwürfe oder die Übermittlung von Daten und Datenträgern trägt der Kunde die Verantwortung. Wir sind nicht verpflichtet, Vervielfältigungsrechte und Schutzrechte Dritter zu prüfen. Bei Sonderanfertigungen behalten wir uns vor, Korrekturabzüge zur Kontrolle und Auftragsfreigabe vorzulegen. Korrekturen werden zu Selbstkosten berechnet.

### Versandkosten

Der Versand erfolgt ab Werk. Verpackung und Transport der Ware werden zu den jeweils günstigsten Tarifen unserer Beförderer berechnet. Für Express-Versand oder Auslandssendungen gelten besondere Tarife, die wir Ihnen gerne mitteilen.

### Schlussbemerkung

Eine Aktualisierung der AGB wird je nach Lage der Rechtsprechung ständig durchgeführt. Es gilt der jeweils aktuelle Stand bei Vertragsabschluss. Die vollständigen AGB liegen für Sie auf Abruf bereit.

## >>> signsafety® 2019

warnen\_ sichern\_ beschriften\_ orientieren\_

**Ihr kompetenter signsafety®-Partner  
freut sich auf Sie!**

Unser Angebot gilt ausschließlich für  
Unternehmen, Selbstständige und Gewerbetreibende.  
Alle Preise zuzüglich gesetzlicher Mehrwertsteuer.

